

Karta produktu -
**Płyta warstwowa
ścienna z ukrytym
mocowaniem**

SPW-H CORE^{PIR}

THE POWER OF ROOFS



Karta produktu

Płyta warstwowa ścienna z ukrytym mocowaniem

SPW-H CORE^{PIR}



Zeskanuj kod
i dowiedz się więcej
o produkcie!

Płyty warstwowe to nowoczesny produkt spełniający wymogi współczesnego rynku budowlanego.

Pozwala na wykonanie obudowy ścian zewnętrznych, wewnętrznych i sufitów w budynkach przemysłowych lub użyteczności publicznej.

Dla inwestora jest to wysoka jakość w dobrej cenie, dla architekta wiele możliwości w stosunku do założeń projektowych, dla kierownika budowy szybki i prosty montaż, dla nadzoru budowlanego przyjazne i przejrzyste możliwości weryfikacji przebiegu całego procesu realizacji wykonania zabudowy od momentu dostawy aż po odbiór obiektu w celu jego użytkowania.

Informacje techniczne

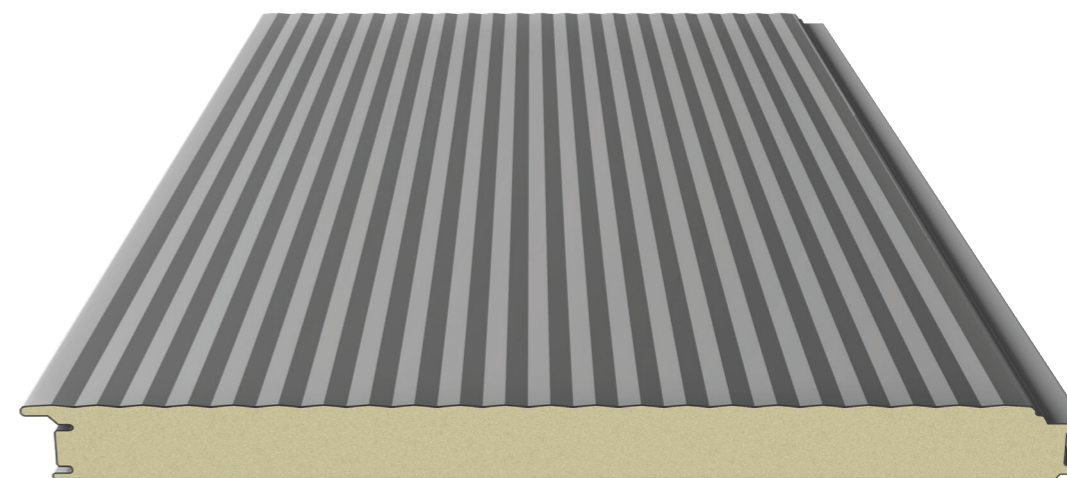

Przekrój płyty

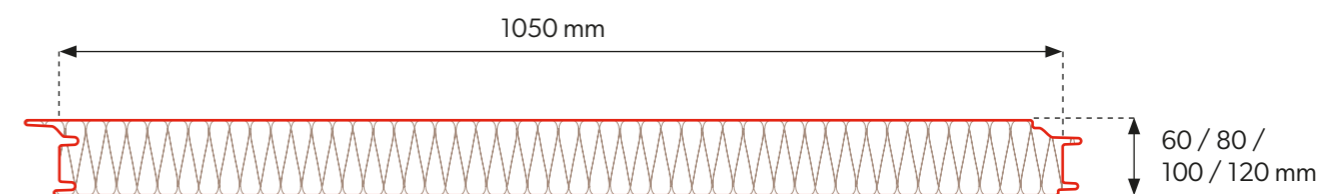

Łączenie płyt

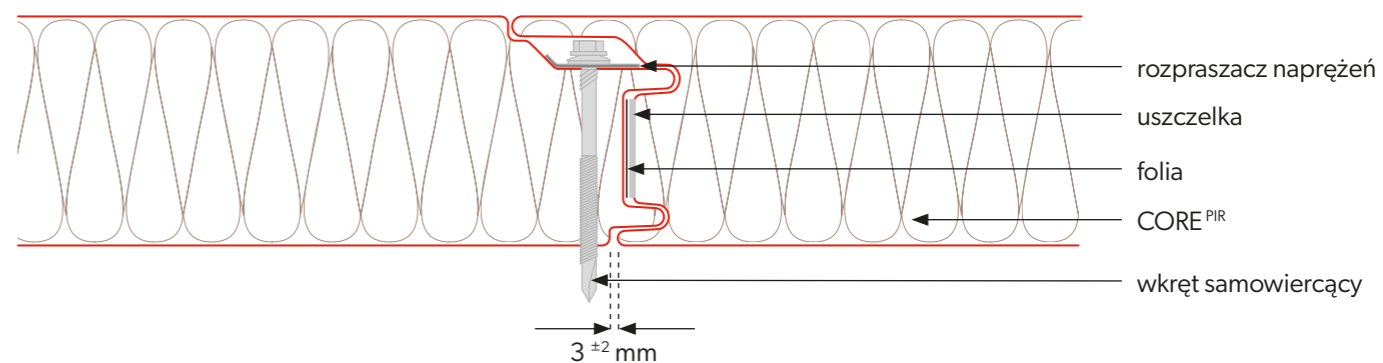

Parametry techniczne

Rdzeń	PIR			
Gęstość [kg/m ³]	40 ± 3			
Grubość płyty PIR [mm]	60	80	100	120
Waga [kg/m ²]	9,5	10,3	11,1	11,9
Szerokość efektywna [mm]	1050			
Szerokość całkowita [mm]	1102			
Min. długość płyty [mb]	2,0			
Max. długość płyty [mb]	15,0			
Grubość blachyzew. / wew. [mm]	0,4-0,7 / 0,4-0,7			
Współczynnik U [W/m ² K]	0,37	0,28	0,22	0,18
Stopień rozprzestrzeniania ognia	NRO			
Rodzaj profilowaniazew. / wew.	[M], [T], [R], [F] / [M], [T], [F]			
Odporność korozyjnazew. / wew.	C1, C2, C3 (C4 ÷ C5) / A1 (A2 ÷ A5)			
Powłoki standardowe	Poliester Interior [INT], Poliester Standard [RAL], HERCULIT [HC], MULTILAYER 40 [MLT]			
Powłoki specjalne	PVDF, PUR, PVC (P), PVC (F) - FoodSafe			
Akcesoria	system mocowań, uszczelki, obróbki, świetlik połaciowy SPR-SKY			

Pakowanie płyt

Grubość płyty [mm]	Szerokość modułarna [mm]	Ilość płyt w paczce [szt]	Ilość paczek na samochodzie [szt]	Maksymalna wysokość paczki [mm]	Wysokość paczek [mm]	Waga płyty [kg/m ²]	Waga 1 paczki [kg]	Powierzchnia płyt [m ² /samochód]**
60	1050	13	6	880	2640	9,5	1750,6	1105,7
80	1050	15	4	1300	2600	10,3	2190,0	850,5
100	1050	12	4	1300	2600	11,1	1888,1	680,4
120	1050	10	4	1300	2600	11,9	1686,8	567,0

! ** Powierzchnia płyt na samochodzie liczona dla płyt o długości 13,5 m.

Profilowanie zewnętrzne

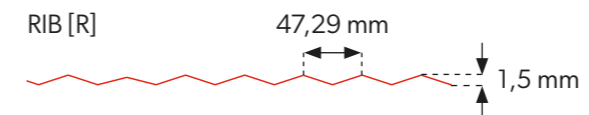
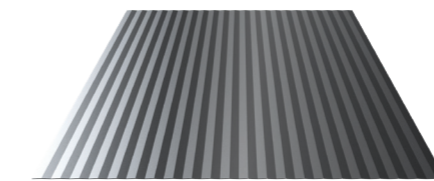
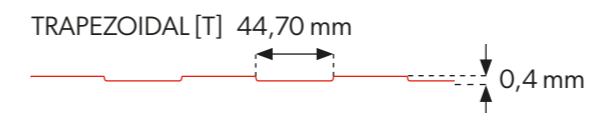
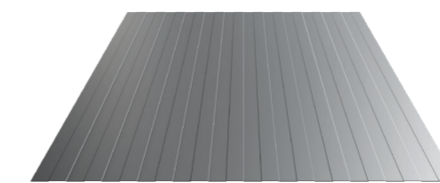
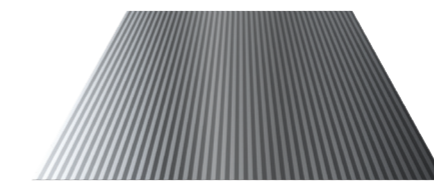

FLAT [F]



! Profilowania wewnętrzne i zewnętrzne dostępne są w dowolnej konfiguracji.

Profilowanie wewnętrzne

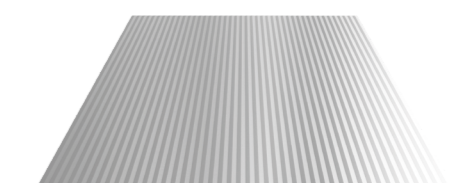
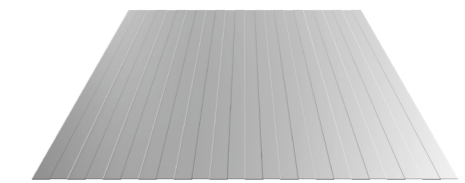

FLAT [F]



! UWAGA! Ze względu na budowę płyt warstwowych o profilowaniu FLAT [F] możliwe jest wystąpienie efektu tzw. „falowania” blachy. Jest to zjawisko naturalne dla tego typu produktów. Zalecamy kontakt z działem technicznym w celu wybrania optymalnego rozwiązania.

Powłoki i kolorystyka

POLIELSTER Interior [INT] - dostępne kolory dla okładzin wewnętrznych

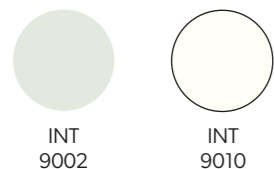

POLIELSTER Standard [RAL] - dostępne kolory dla okładzin zewnętrznych

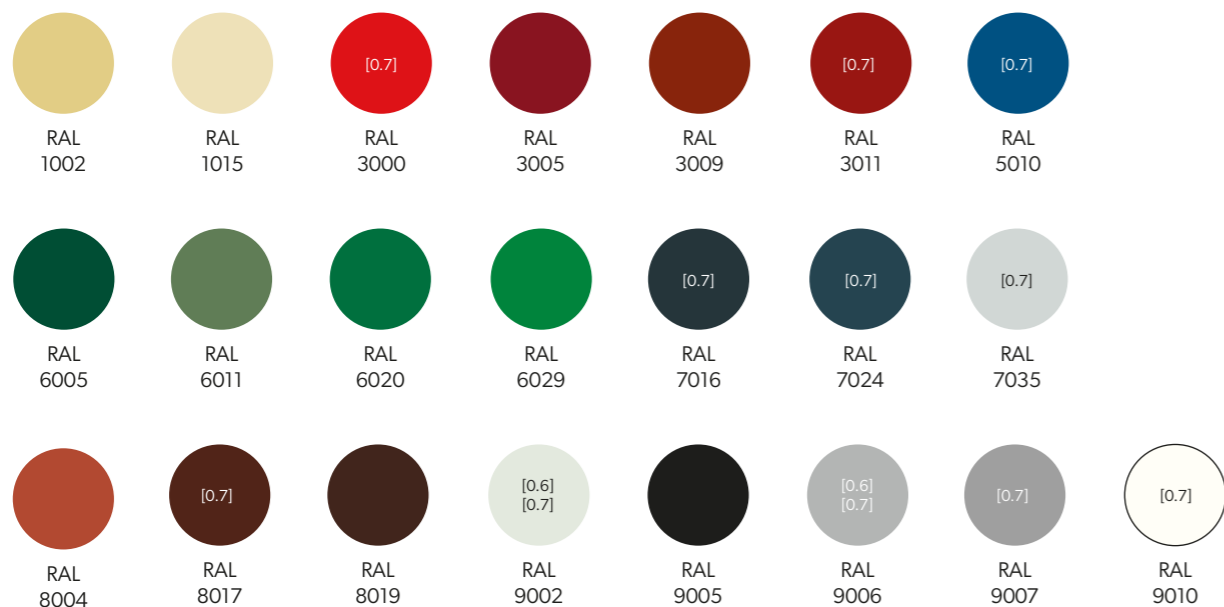

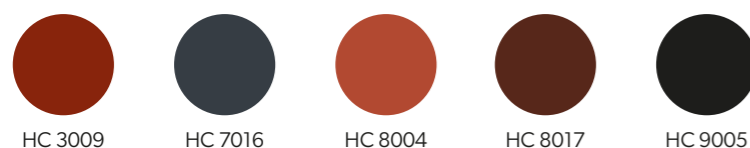

HERCULIT [HC]



MULTILAYER 40 [MLT] - dostępne kolory dla okładzin zewnętrznych



 Technologia druku nie pozwala na wierne oddanie barw, dlatego przedstawione kolory mają charakter orientacyjny i mogą odbiegać od rzeczywistych.

 Dodatkowo, na indywidualne zamówienie, dostępne są kolory i powłoki niestandardowe, spoza przedstawionej palety (PVDF, PUR, PVC (P), PVC (F) - FoodSafe).

Parametry powłok

Kod	Grubość powłoki	Odporność na korozję	Odporność na promieniowanie UV
POLIELSTER Interior [INT]	15 μm	RA2	nie dotyczy
POLIELSTER Standard [RAL]	25 μm	RC3	RUV2
HERCULIT [HC]	35 μm	RC4	RUV4
MULTILAYER 40 [MLT]	40 μm	RC3	RUV3

Notatki

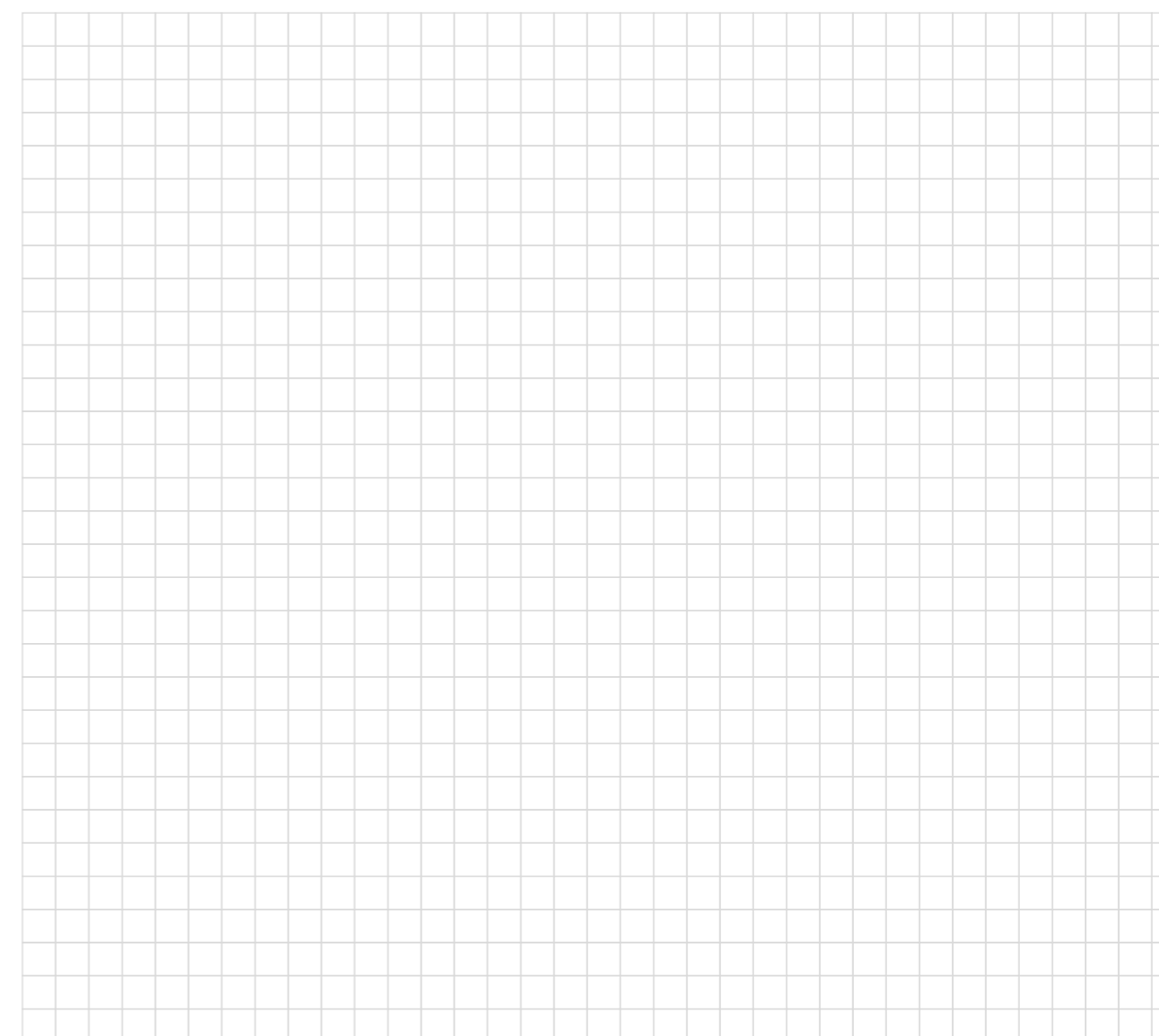



Modular roofing tiles
MODULAR SERIES



Compact roofing tiles
COMPACT SERIES

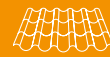

Steel roofing tiles
CLASSIC SERIES



Retro roof tiles
RETRO SERIES



Roof panels
PANEL SERIES



INTEGRATED
PV PANELS



Steel roof gutter system
INGURI



TRAPEZOIDAL
SHEETS



FLAT METAL
SHEETS



FLASHINGS



ACCESORIES



Roof Sandwich
PANELS



Wall Sandwich
PANELS



Facade cladding
SKRIN, LINEA, SINUS



Wall cassette &
PROSYSTEMERM



Uncoiling and slitting
SERVICES



Flat sheets and cutting
SERVICES



PERFORATION
of sheets

