

Karta výrobku -
**Chladiarenský
sendvičový panel**

SPW-C CORE^{PIR}

THE POWER OF ROOFS



Karta výrobku

Chladiarenský sendvičový panel

SPW-C CORE PIR



Naskenujte kód a zistíte o výrobku viac!

Sendvičové panely predstavujú inovatívny produkt, ktorý spĺňa požiadavky moderného stavebníctva.

Sú vhodné na vyhotovenie opláštenia stien a stropov chladiarenských budov, priemyselných či verejných stavieb.

Pre investora predstavujú vysokú kvalitu za dobrú cenu, pre architekta veľa možností realizácie projektu, pre stavbyvedúceho rýchlu a jednoduchú montáž, pre stavebný dozor prístupné a transparentné možnosti verifikácie priebehu celého procesu realizácie výstavby od momentu dodania až po prevzatie objektu pre účely jeho používania.

Technické údaje

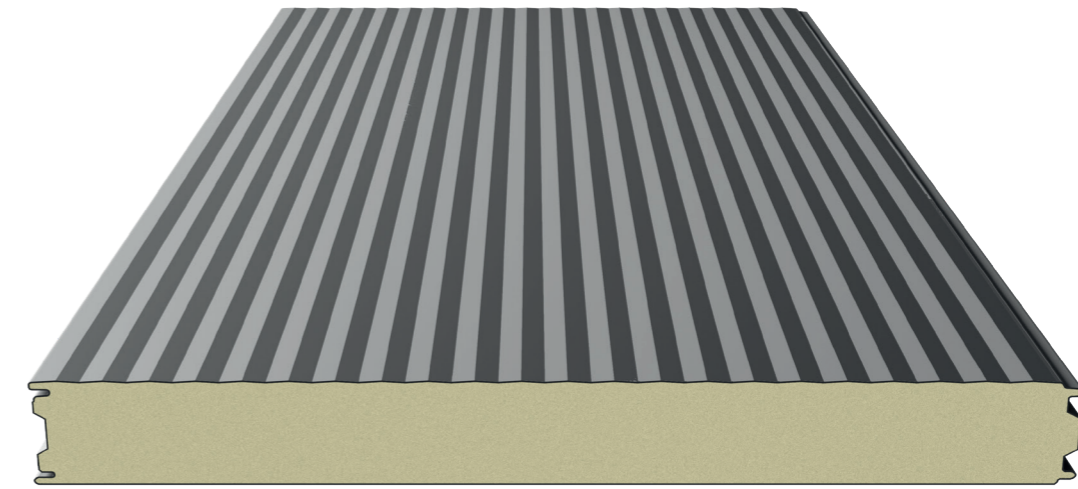

Prierez panelu

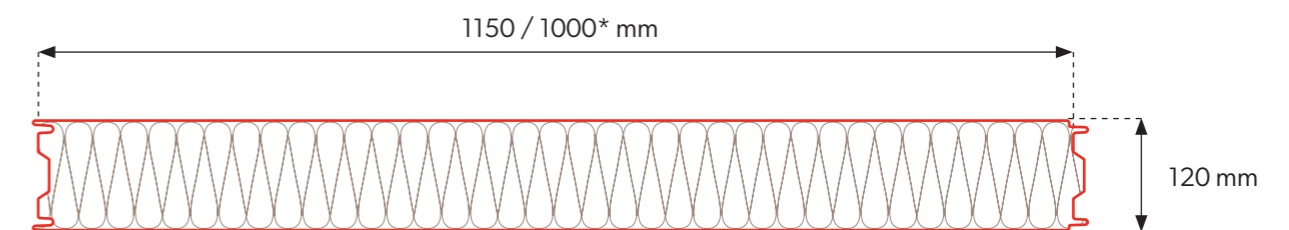

Spájanie panelov

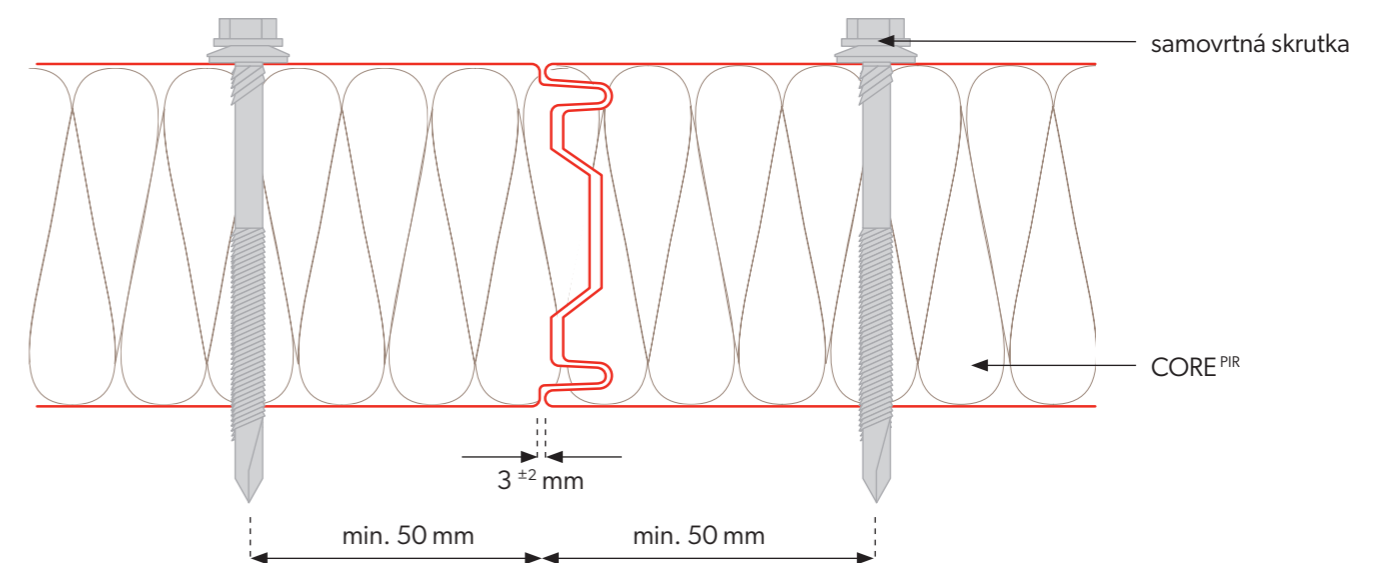

* Dostupnosť modulu sa stanovuje individuálne s obchodným oddelením.

V prípade chladiarenských panelov s jadrom PIR sa odporúča použiť tmel v zámkoch panelov aplikovaný priamo na mieste.

Technické údaje

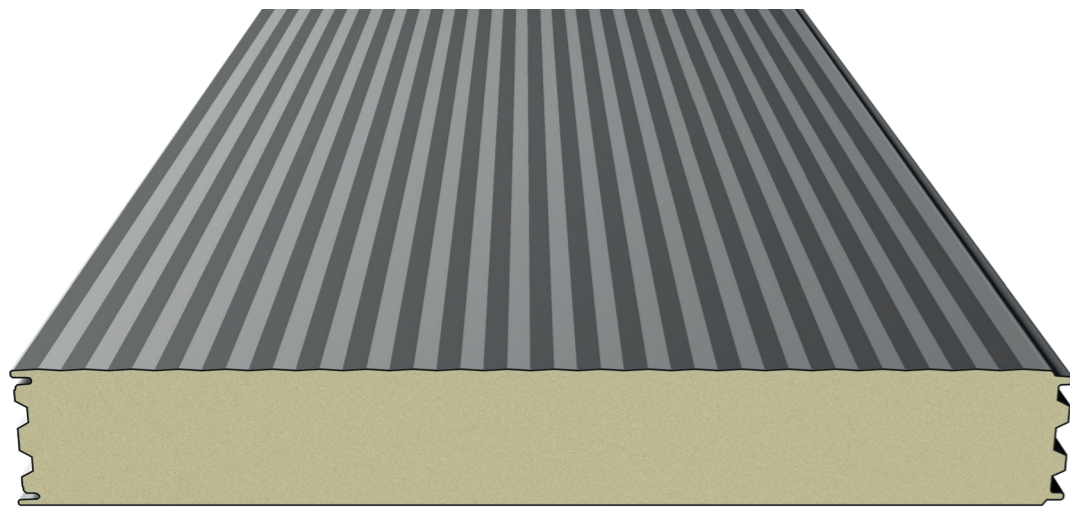

Prierez panelu

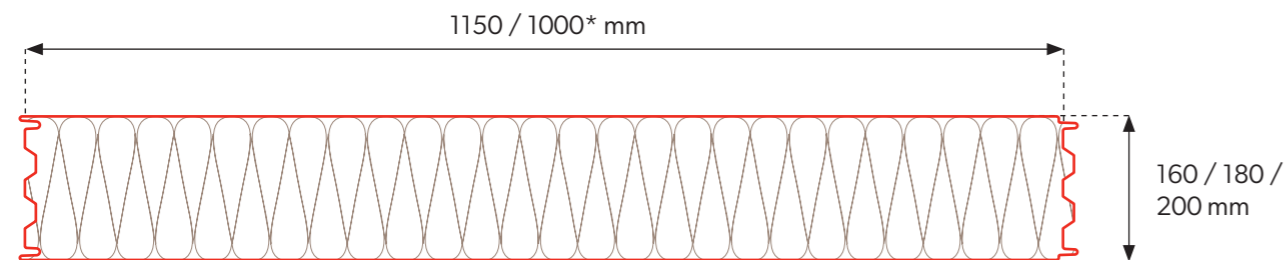

Spájanie panelov

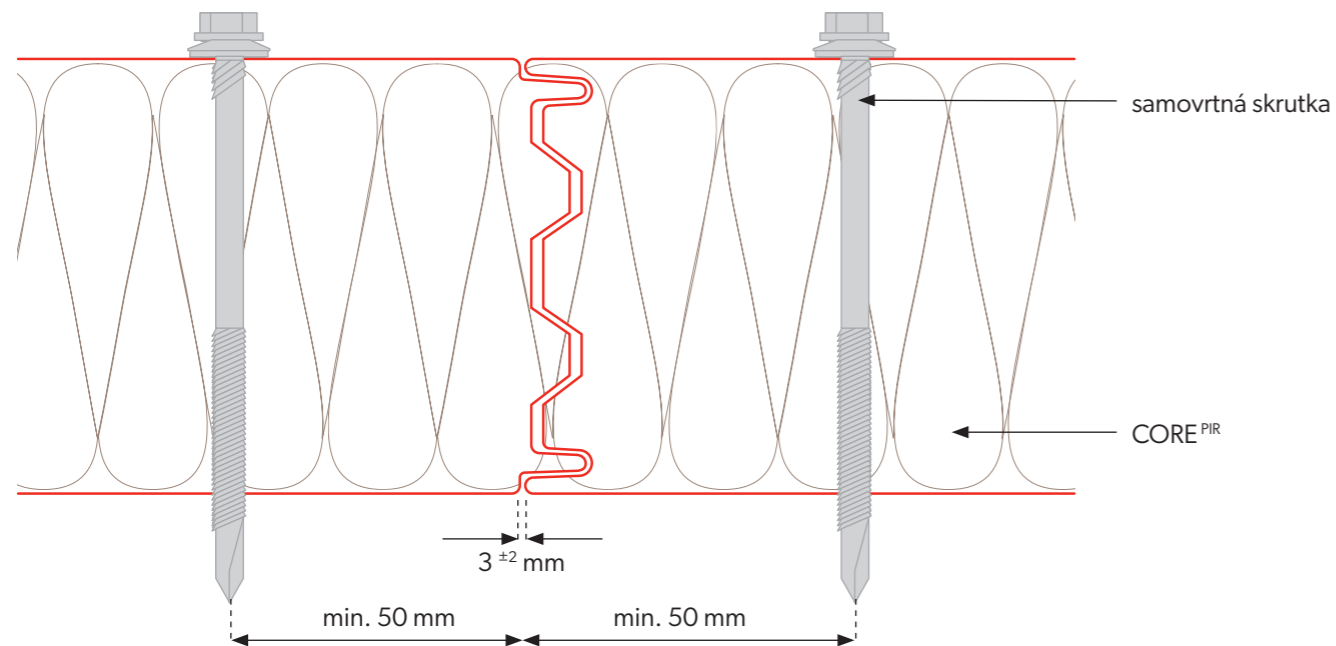

* Dostupnosť modulu sa stanovuje individuálne s obchodným oddelením.

V prípade chladiarenských panelov s jadrom PIR sa odporúča použiť tmel v zámkoch panelov aplikovaný priamo na mieste.

Technické parametre

Jadro	PIR		
Hustota [kg/m ³]	40 ± 3		
Hrúbka PIR dosky [mm]	160	180	200
Hmotnosť [kg/m ²]	13,5	14,3	15,1
Úžitková šírka [mm]	1150, 1000*		
Celková šírka [mm]	1171, 1021*		
Min. dĺžka dosky [mb]	2,0		
Max. dĺžka dosky [mb]	15,0		
Hrúbka plechu vonkajšia / vnútorná [mm]	0,4-0,7 / 0,4-0,7		
Faktor U [W/m ² K]	0,14	0,12	0,11
Stupeň šírenia požiaru	NRO		
Typ profilovania vonkajšie / vnútorné	[M], [T], [R], [F] / [M], [T], [F]		
Odolnosť proti korózii vonkajšia / vnútorná	C1, C2, C3 (C4 ÷ C5) / A1 (A2 ÷ A5)		
Štandardné nátery	Poliester Interior [INT], Poliester Standard [RAL], HERCULIT [HC], MULTILAYER 40 [MLT]		
Špeciálne nátery	PVDF, PUR, PVC (P), PVC (F) - FoodSafe		
Príslušenstvo	upevňovací systém, tesnenia, lemovanie, strešný svetlík SPR-SKY		

Balenie panelov

Hrúbka dosky [mm]	Modulová šírka [mm]	Počet dosiek v balíku [ks]	Počet balíkov na aute [ks]	Maximálna výška balíka [mm]	Výška balíkov [mm]	Hmotnosť dosky [kg/m ²]	Hmotnosť 1 balíka [kg]	Povrch dosiek [m ² /auto]**
160	1150	7	4	1220	2440	13,5	1467,1	434,7
180	1150	6	4	1180	2360	14,3	1332,0	372,6
200	1150	6	4	1300	2600	15,1	1406,6	372,6



* Dostupnosť modulu bude dohodnutá individuálne s obchodným oddelením.

** Plocha panelov na aute počítaná pre panely s dĺžkou 13,5 m.

Vonkajšie profilovanie

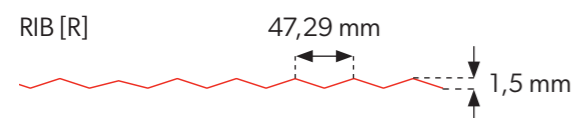
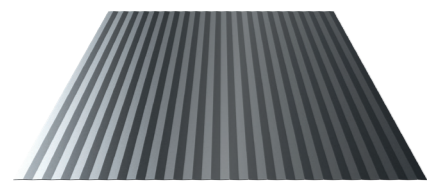
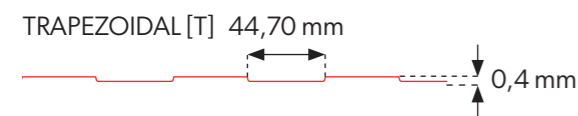
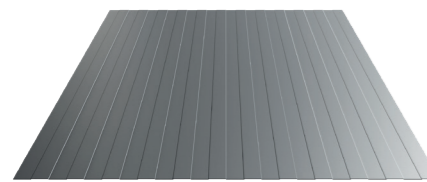
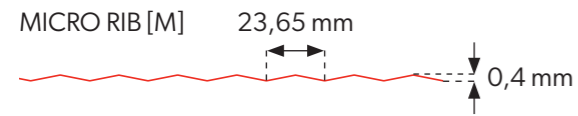
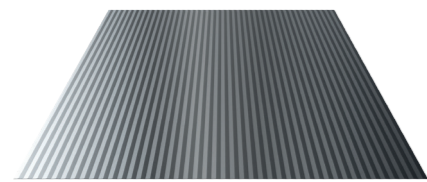

FLAT [F]



Vnútorne profilovanie

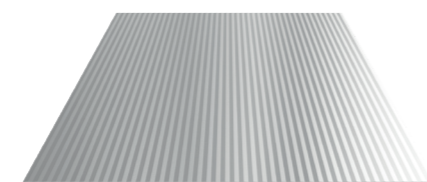
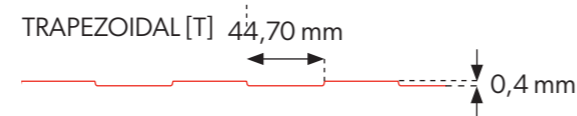
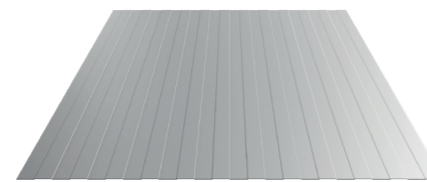

FLAT [F]



! Vnútorne a vonkajšie profilovanie je dostupné v ľubovoľnej konfigurácii.

! POZOR! Vzhľadom na štruktúru sendvičových panelov s profilmi FLAT [F] môže dochádzať k efektu tzv. „vinenia“ plechu. Pre tento typ produktov je to prirodzený jav. Pre výber optimálneho riešenia odporúčame kontaktovať technické oddelenie.

Povrchové úpravy a farebné prevedenia

POLIESTER Interior [INT] - dostupné farby pre vnútorné opláštenia

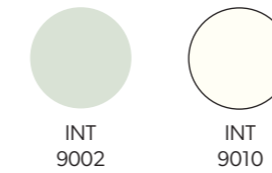

POLIESTER Standard [RAL] - dostupné farby pre vonkajšie opláštenia

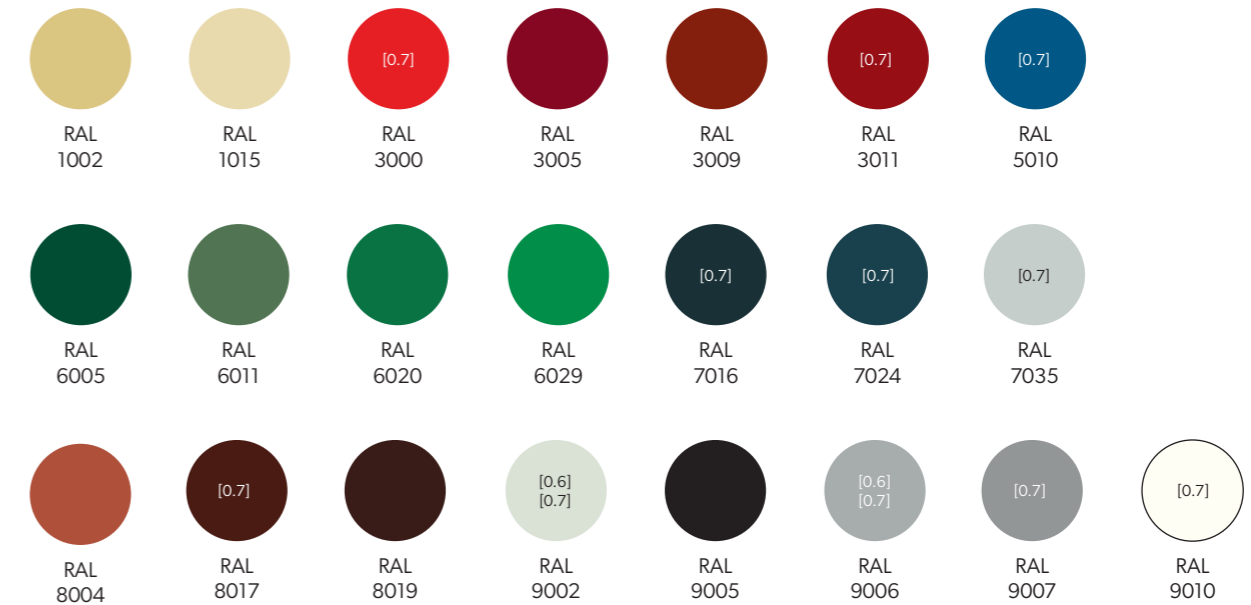

HERCULIT [HC]

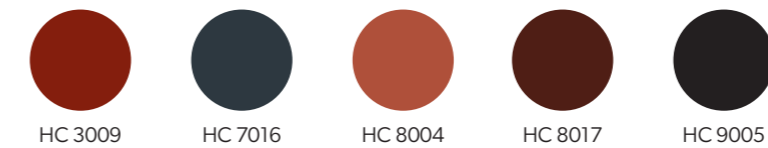

MULTILAYER 40 [MLT] - dostupné farby pre vonkajšie opláštenia



! Technológia tlače neumožňuje presné prevedenie farieb, preto majú uvedené farby orientačný charakter a od skutočných odtieňov sa môžu nepatrne líšiť.

! Na individuálnu objednávku sú dostupné aj neštandardné farby a povrchové úpravy, okrem predstavenej palety (PVDF, PUR, PVC (P), PVC (F) - FoodSafe).

Parametre povrchových úprav

Kód	Hrúbka povrchovej úpravy	Odolnosť voči korózii	Odolnosť voči UV žiareniu
POLIESTER Interior [INT]	15 µm	RA2	nevzťahuje sa
POLIESTER Standard [RAL]	25 µm	RC3	RUV2
HERCULIT [HC]	35 µm	RC4	RUV4
MULTILAYER 40 [MLT]	40 µm	RC3	RUV3

Poznámky



Poznámky

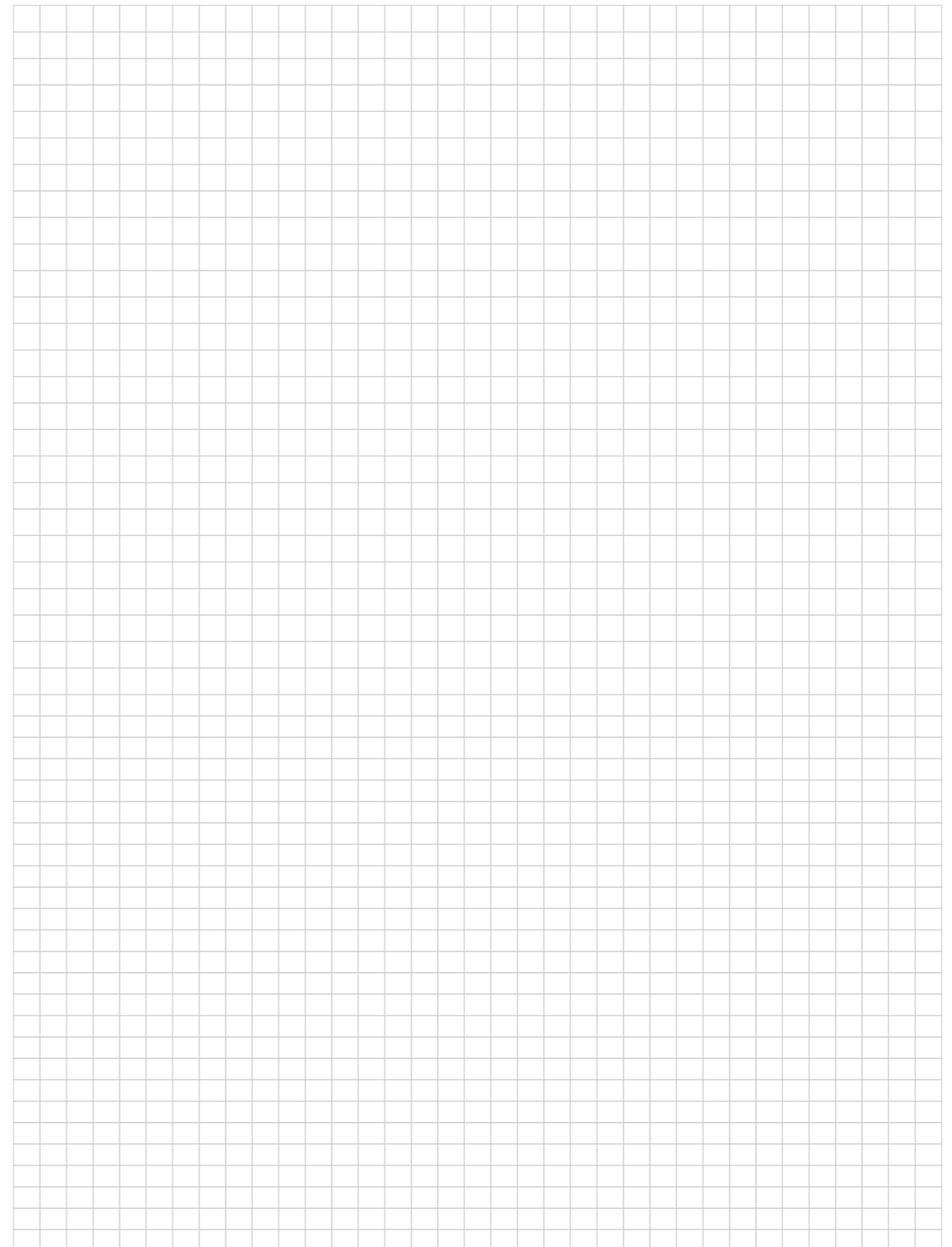



Modular roofing tiles
MODULAR SERIES



Compact roofing tiles
COMPACT SERIES



Steel roofing tiles
CLASSIC SERIES



Retro roof tiles
RETRO SERIES



Roof panels
PANEL SERIES



INTEGRATED
PV PANELS



Steel roof gutter system
INGURI



TRAPEZOIDAL
SHEETS



FLAT METAL
SHEETS



FLASHINGS



ACCESORIES



Roof Sandwich
PANELS



Wall Sandwich
PANELS



Facade cladding
SKRIN, LINEA, SINUS



Wall cassette &
PROSYSTEM



Uncoiling and slitting
SERVICES



Flat sheets and cutting
SERVICES



PERFORATION
of sheets

