

Karta výrobku -  
**Stenový sendvičový  
panel s viditeľným  
spojom**

**SPW-S CORE<sup>WOOL</sup>**

**THE POWER OF ROOFS**



# Karta výrobku

Stenový sendvičový panel s viditeľným spojom

**SPW-S CORE WOOL**



Naskenujte kód a zistíte o výrobku viac!

Sendvičové panely predstavujú inovatívny produkt, ktorý spĺňa požiadavky moderného stavebníctva.

Ideálne na vyhotovenie opláštenia exteriérových aj interiérových stien a stropov v priemyselných alebo verejných budovách.

Pre investora predstavujú vysokú kvalitu za dobrú cenu, pre architekta veľa možností realizácie projektu, pre stavbyvedúceho rýchlu a jednoduchú montáž, pre stavebný dozor prístupné a transparentné možnosti verifikácie priebehu celého procesu realizácie výstavby od momentu dodania až po prevzatie objektu pre účely jeho používania.

# Technické údaje

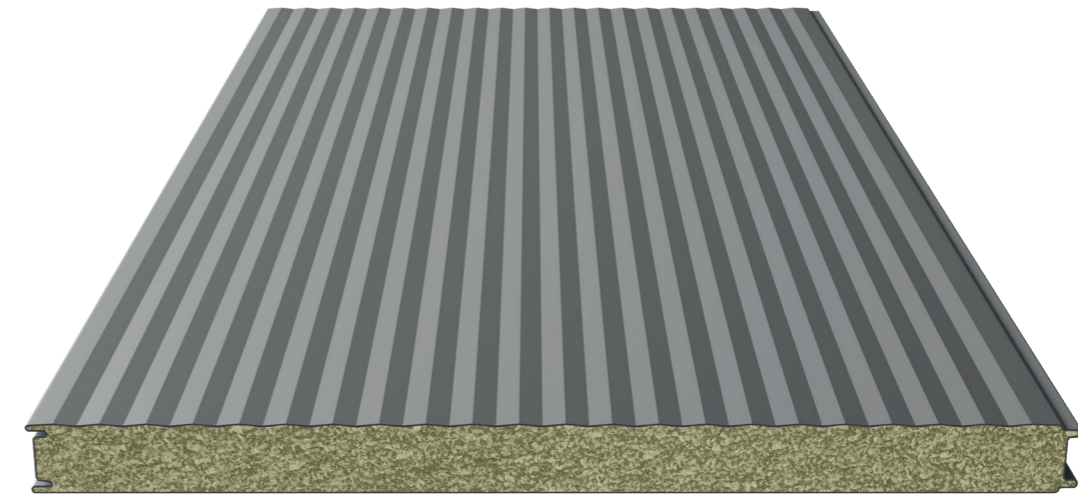

## Prierez panelu

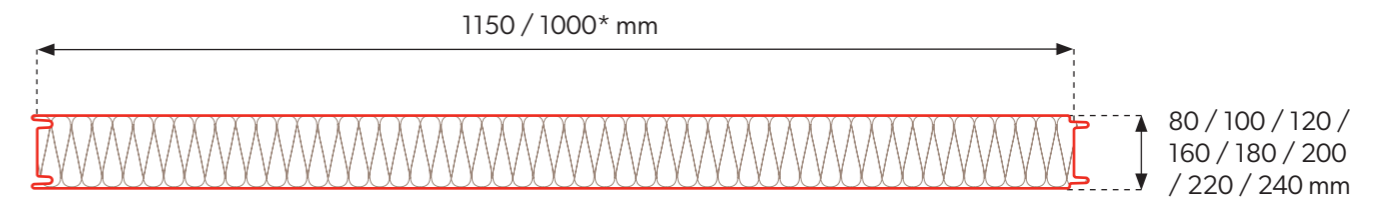

## Spájanie panelov

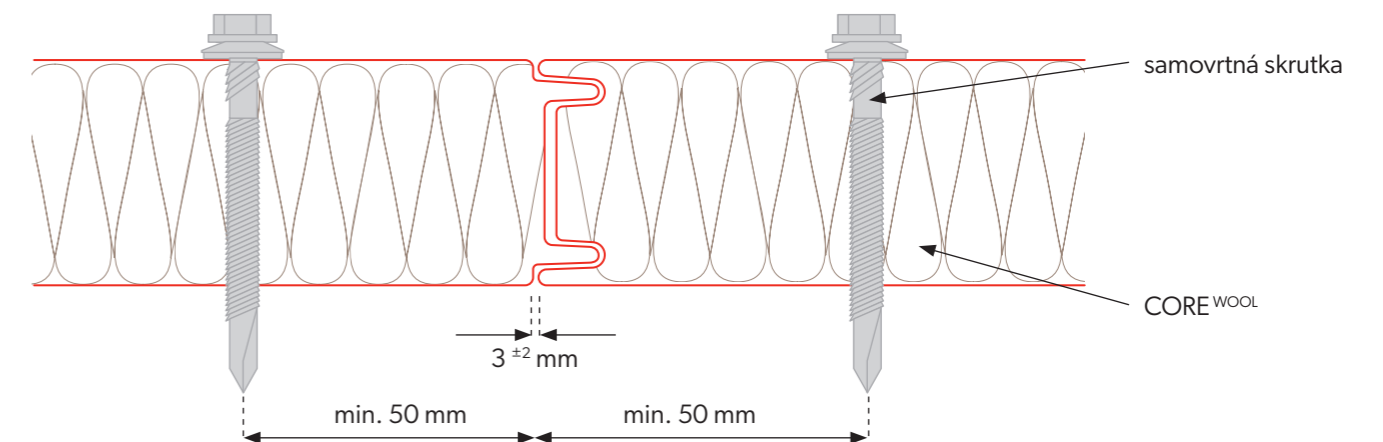

\* Dostupnosť modulu sa stanovuje individuálne s obchodným oddelením.

V prípade sendvičových panelov s jadrom z minerálnej vlny sa odporúča použiť tesniacu hmotu v zámkoch panelu aplikovanú priamo na mieste.



# Technické údaje



V prípade sendvičových panelov SPW-S CORE WOOL s hrúbkou 120-240 mm je možné na špeciálne požiadanie vyfrézovať spoje jadra do zámkov

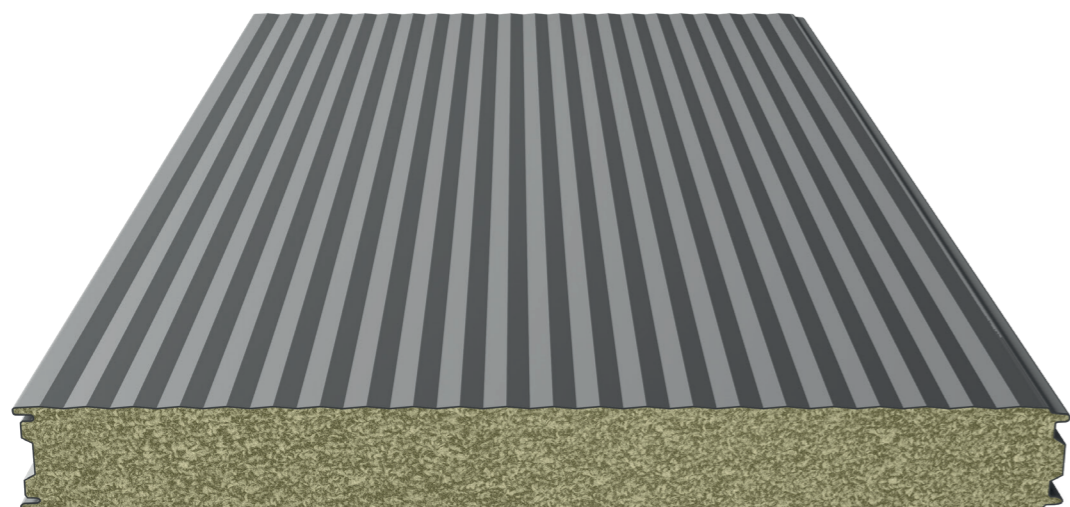

## Prierez panelu

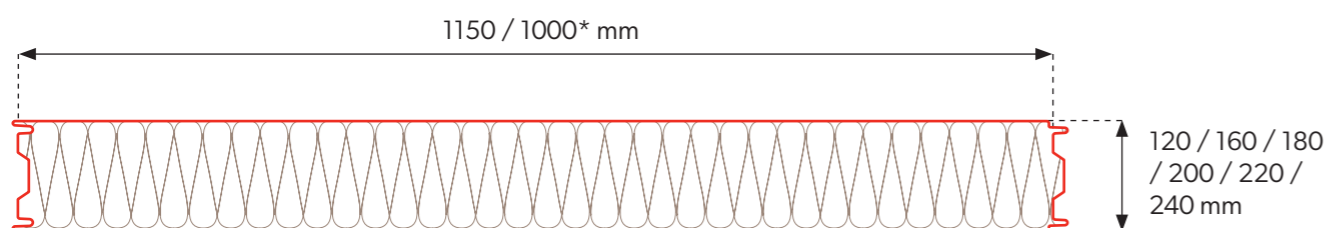

## Spájanie panelov

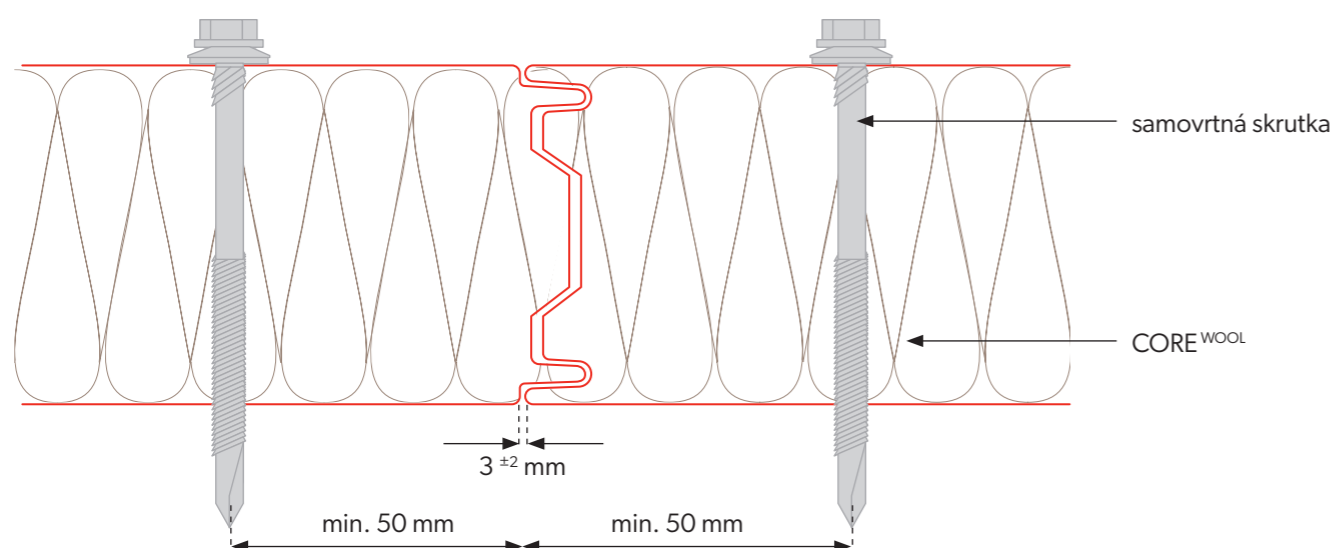

\* Dostupnosť modulu sa stanovuje individuálne s obchodným oddelením.

V prípade sendvičových panelov s jadrom z minerálnej vlny sa odporúča použiť tesniacu hmotu v zámkoch panelu aplikovanú priamo na mieste.

# Technické parametre

Jadro	VLNA					
Hustota [kg/m <sup>3</sup> ]	100 ± 10					
Hrúbka WOOL dosky [mm]	120	160	180	200	220	240
Hmotnosť [kg/m <sup>2</sup> ]	20,6	24,6	26,6	28,6	30,6	32,6
Úžitková šírka [mm]	1150, 1000*					
Celková šírka [mm]	1171, 1021*					
Min. dĺžka dosky [mb]	2,0					
Max. dĺžka dosky [mb]	15,0					
Hrúbka plechu vonkajšia / vnútorná [mm]	0,5-0,7 / 0,5-0,7					
Faktor U [W/m <sup>2</sup> K]	0,36	0,27	0,24	0,22	0,20	0,18
Stupeň šírenia požiaru	NRO					
Typ profilovania vonkajšie / vnútorné	[M], [T], [R], [F] / [M], [T], [F]					
Odolnosť proti korózii vonkajšia / vnútorná	C1, C2, C3 (C4 ÷ C5) / A1 (A2 ÷ A5)					
Štandardné nátery	Poliester Interior [INT], Poliester Standard [RAL], HERCULIT [HC], MULTILAYER 40 [MLT]					
Špeciálne nátery	PVDF, PUR, PVC (P), PVC (F) - FoodSafe					
Príslušenstvo	upevňovací systém, tesnenia, lemovanie, osvetľovacie profily					

## Balenie panelov

Hrúbka dosky [mm]	Modulová šírka [mm]	Počet dosiek v balíku [ks]	Počet balíkov na aute [ks]	Maximálna výška balíka [mm]	Výška balíkov [mm]	Hmotnosť dosky [kg/m <sup>2</sup> ]	Hmotnosť 1 balíka [kg]	Povrch dosiek [m <sup>2</sup> /auto]**
120	1150	10	4	1300	2600	21,9	2266,7	414,0
160	1150	7	4	1220	2440	25,9	1876,5	289,8
180	1150	6	4	1180	2360	27,9	1732,6	248,4
200	1150	6	4	1300	2600	29,9	1856,8	248,4
220	1150	5	4	1200	2400	31,9	1650,8	207,0
240	1150	5	4	1300	2600	33,9	1754,3	207,0



\* Dostupnosť modulu bude dohodnutá individuálne s obchodným oddelením.

\*\* Plocha panelov na aute počítaná pre panely s dĺžkou 9 m.

## Vonkajšie profilovanie

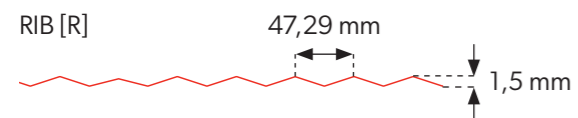
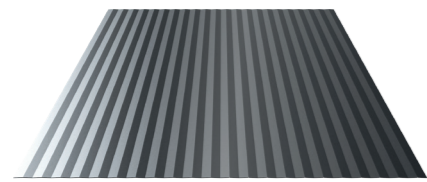
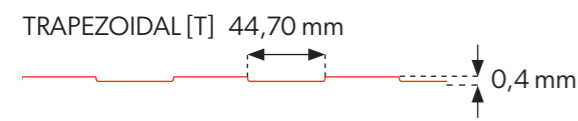
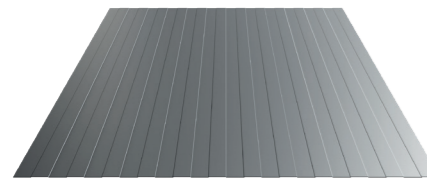
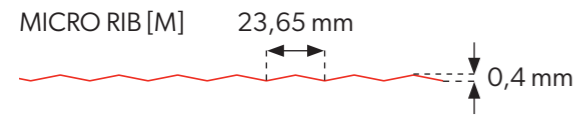
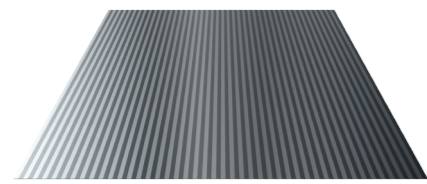

FLAT [F]



## Vnútorne profilovanie

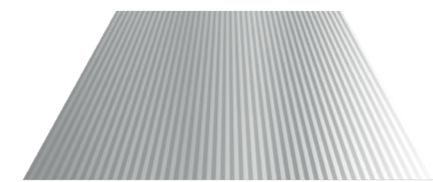
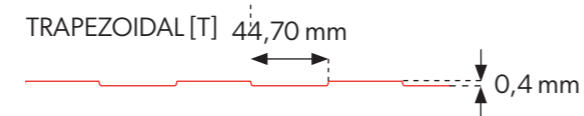
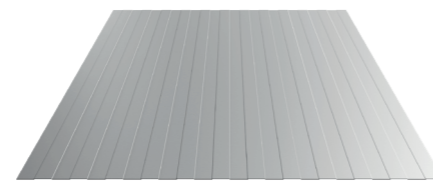

FLAT [F]



! Vnútorne a vonkajšie profilovanie je dostupné v ľubovoľnej konfigurácii.

## Povrchové úpravy a farebné prevedenia

**POLIESTER Interior [INT]** - dostupné farby pre vnútorné opláštenia

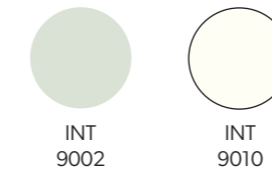

**POLIESTER Standard [RAL]** - dostupné farby pre vonkajšie opláštenia

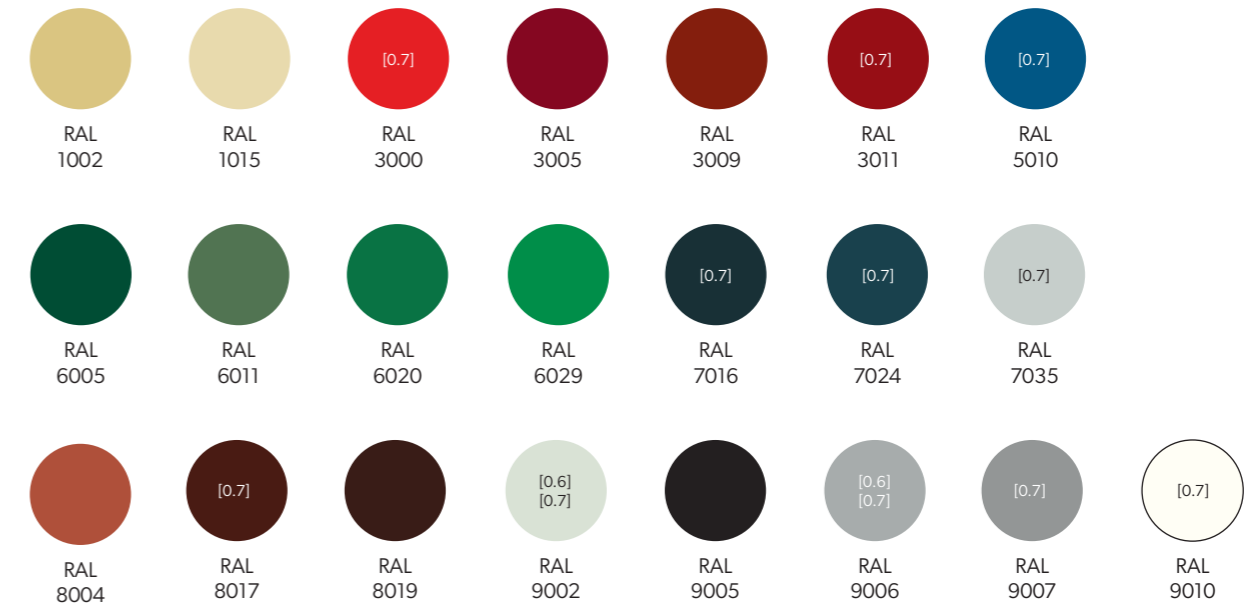

**HERCULIT [HC]**

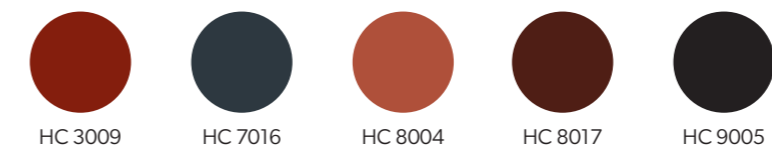

**MULTILAYER 40 [MLT]** - dostupné farby pre vonkajšie opláštenia



! Technológia tlače neumožňuje presné prevedenie farieb, preto majú uvedené farby orientačný charakter a od skutočných odtieňov sa môžu nepatrne líšiť.

! Na individuálnu objednávku sú dostupné aj neštandardné farby a povrchové úpravy, okrem predstavenej palety (PVDF, PUR, PVC (P), PVC (F) - FoodSafe).

## Parametre povrchových úprav

Kód	Hrúbka povrchovej úpravy	Odolnosť voči korózii	Odolnosť voči UV žiareniu
POLIESTER Interior [INT]	15 µm	RA2	nevzťahuje sa
POLIESTER Standard [RAL]	25 µm	RC3	RUV2
HERCULIT [HC]	35 µm	RC4	RUV4
MULTILAYER 40 [MLT]	40 µm	RC3	RUV3

## Poznámky



## Poznámky

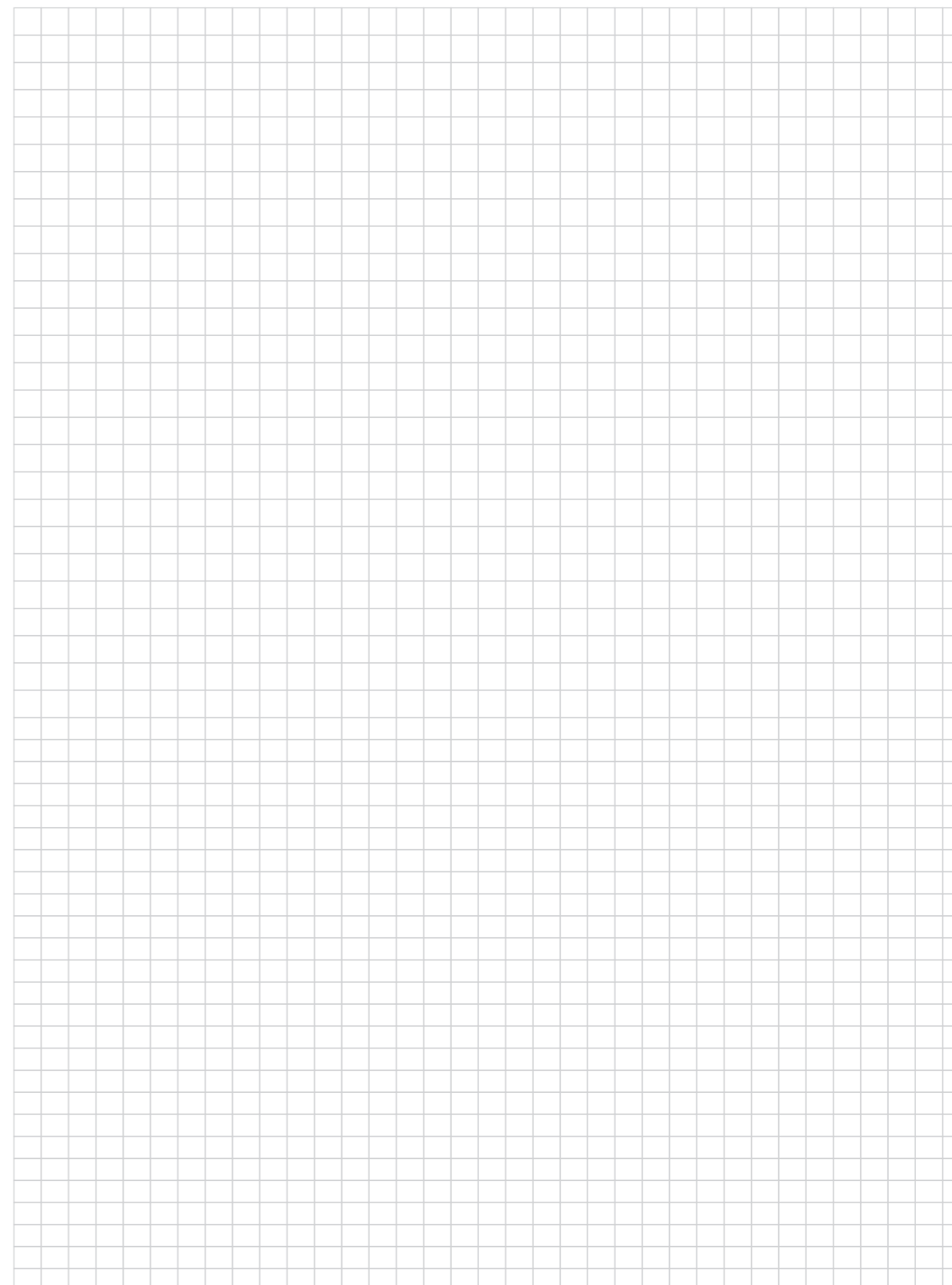



Modular roofing tiles  
**MODULAR SERIES**



Compact roofing tiles  
**COMPACT SERIES**



Steel roofing tiles  
**CLASSIC SERIES**



Retro roof tiles  
**RETRO SERIES**



Roof panels  
**PANEL SERIES**



INTEGRATED  
**PV PANELS**



Steel roof gutter system  
**INGURI**



**TRAPEZOIDAL**  
SHEETS



**FLAT METAL**  
SHEETS



**FLASHINGS**



**ACCESORIES**



**Roof Sandwich**  
PANELS



**Wall Sandwich**  
PANELS



Facade cladding  
**SKRIN, LINEA, SINUS**



Wall cassette &  
**PROSYSTEM**



Uncoiling and slitting  
**SERVICES**



Flat sheets and cutting  
**SERVICES**



**PERFORATION**  
of sheets

