



Produktový list -
**Střešní sendvičový
panel**

SPR CORE WOOL

THE POWER OF ROOFS



Produktový list

Střešní sendvičový panel

SPR CORE^{WOOL}



Naskenujte kód
a zjistěte více o
produktu!

Sendvičové panely jsou moderním výrobkem, který splňuje požadavky současného stavebního trhu.

Umožňuje zastřešení průmyslových a veřejných budov.

Pro investora je to vysoká kvalita za dobrou cenu, pro architekta mnoho možností vzhledem k předpokladům návrhu, pro stavbyvedoucího rychlá a jednoduchá montáž, pro stavební dozor příznivé a transparentní možnosti ověření průběhu realizace stavby od okamžiku dodání až po převzetí objektu za účelem jeho použití.



Technické informace

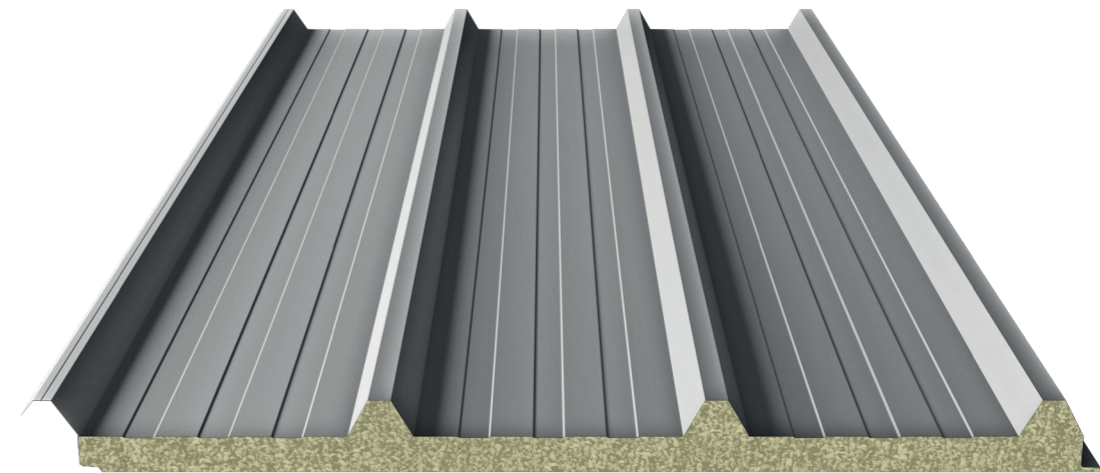

Průřez panelu

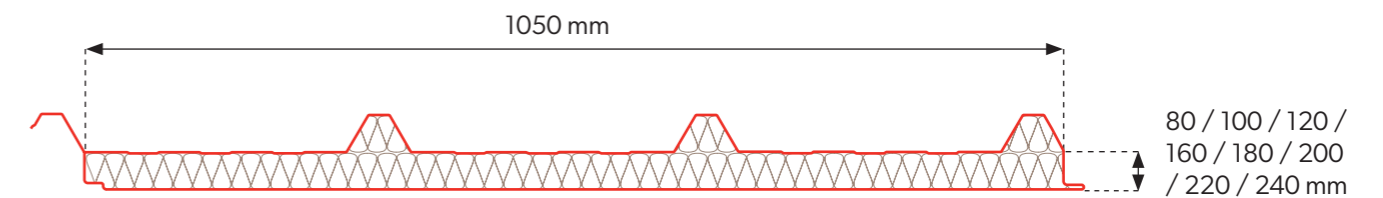

Spojení panelů

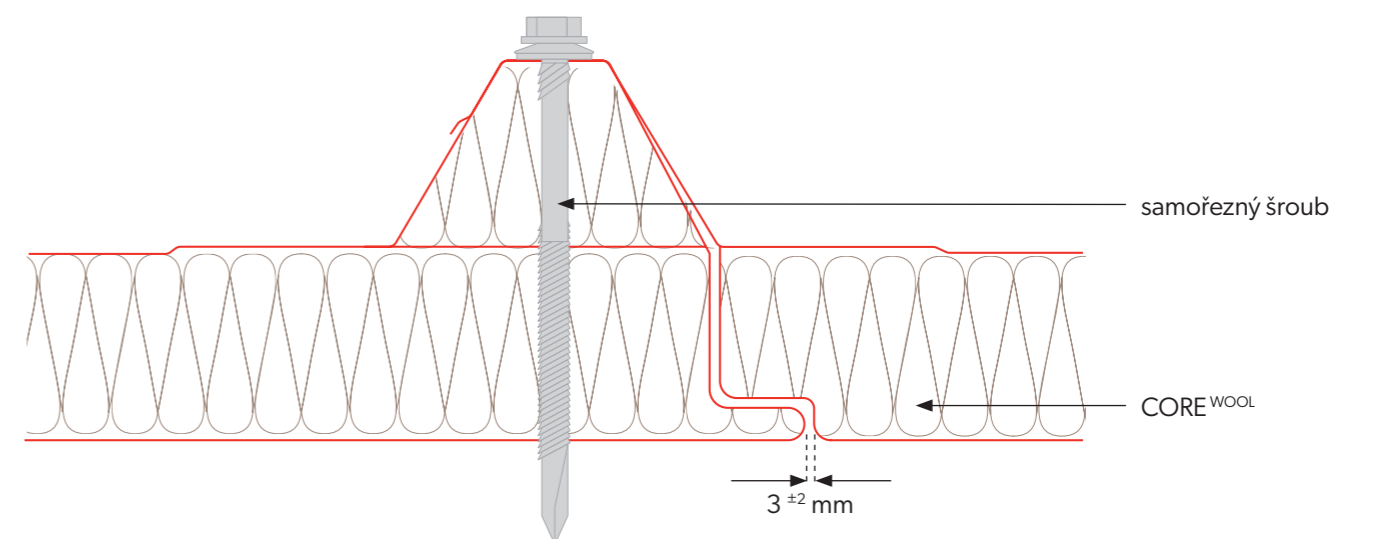

U sendvičových panelů s jádrem z minerální vlny se doporučuje použít těsnící hmotu v zámčích panelu aplikovanou přímo na místě.

Technické parametry

Jádro	MINERÁLNÍ VLNA							
Hustota [kg/m ³]	100 ± 10							
Tloušťka WOOL panelu [mm]	80	100	120	160	180	200	220	240
Hmotnost [kg/m ²]	17,8	19,8	21,8	25,8	27,8	29,8	31,8	33,8
Skladebná šířka [mm]	1050							
Celková šířka [mm]	1127							
Min. délka panelu [bm]	2,0							
Maximální délka panelu [bm]	15,0							
Vnější/vnitřní tloušťka plechu [mm].	0,5-0,7 / 0,5-0,7							
Hodnota U [W/m ² K]	0,54	0,43	0,36	0,27	0,24	0,22	0,20	0,18
Stupeň šíření ohně	NRO							
Typy profilací vnější/vnitřní	[T40] / [M], [T], [F]							
Odolnost proti korozi vnější / vnitřní	C1, C2, C3 (C4 ÷ C5) / A1 (A2 ÷ A5)							
Standardní povrchová úprava	Poliester Interior [INT], Poliester Standard [RAL], HERCULIT [HC], MULTILAYER 40 [MLT]							
Speciální povrchová úprava	PVDF, PUR, PVC (P), PVC (F) - FoodSafe							
Příslušenství	Upevňovací systém, těsnění, oplechování, střešní světlíky SPR-SKY							

Zabalení panelu

Tloušťka panelu [mm]	Skladebná šířka [mm]	Počet panelů v balení [ks]	Počet balíků ve vozidle [ks]	Maximální výška balíku [mm]	Výška balíků [mm]	Hmotnost panelu [kg/m ²]	Hmotnost 1 balení [kg]	Plocha panelů [m ² /vůz]**
80	1050	12	4	1300	2600	17,8	3027,8	680,4
100	1050	10	4	1300	2600	19,8	2806,7	567,0
120	1050	8	4	1220	2440	21,8	2472,1	453,6
160	1050	6	4	1180	2360	25,8	2194,3	340,2
180	1050	6	4	1300	2600	27,8	2364,4	340,2
200	1050	4	4	980	1960	29,8	1689,7	226,8
220	1050	4	4	1060	2120	31,8	1803,1	226,8
240	1050	4	4	1140	2280	33,8	1916,5	226,8

! ** Plocha panelů na voze vypočtená pro délku desky 13,5 m.

Vnější profilování

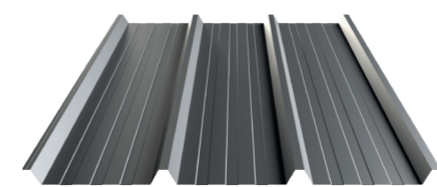

TRAPEZOIDAL 40 [T40]



Vnitřní profilování

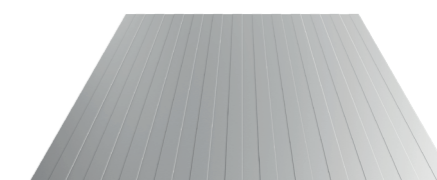

TRAPEZOIDAL [T]

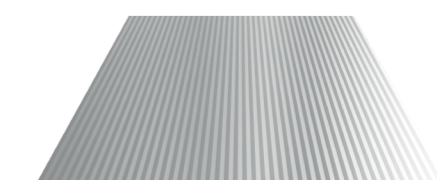
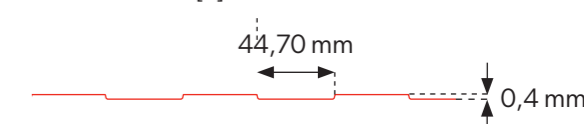

MICRO RIB [M]

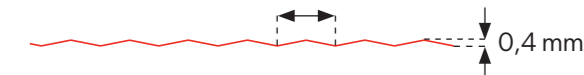

FLAT [F]

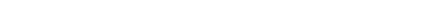

! Vnitřní a vnější profilování je k dispozici v jakékoli konfiguraci.

! UPOZORNĚNÍ! Vzhledem ke struktuře sendvičových panelů u hladké profilace FLAT [F] může docházet k tzv. efektu „zvlnění“ plechu. U tohoto typu produktů je to přirozený jev. Pro výběr optimálního řešení doporučujeme kontaktovat technické oddělení.

Povrchové úpravy a barvy

POLIESTER Interior [INT] - dostupné barvy pro vnitřní obložení

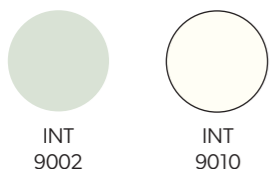

POLIESTER Standard [RAL] - dostupné barvy pro vnější obložení

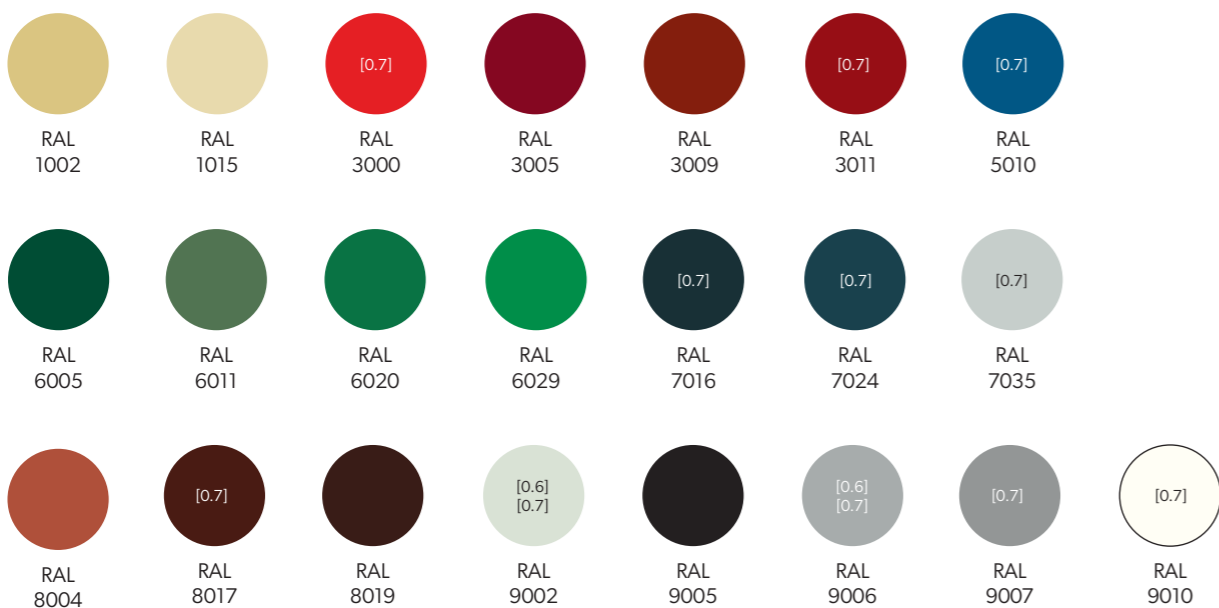

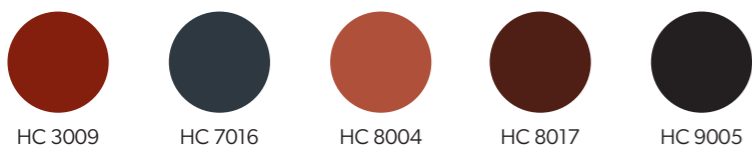

HERCULIT [HC]



MULTILAYER 40 [MLT] - dostupné barvy pro vnější obložení



 Tiskařská technika neumožňuje uvedení skutečných barev, proto jsou vyobrazené barvy jen orientační a mohou se lišit od skutečných.

 Kromě toho jsou na individuální přání k dispozici nestandardní barvy a povrchové úpravy, mimo prezentovanou paletu (PVDF, PUR, PVC (P), PVC (F) - FoodSafe).

Parametry povrchových úprav

Kód	Tloušťka povrchové úpravy	Odolnost proti korozi	Odolnost proti UV záření
POLIESTER Interior [INT]	15 µm	RA2	netýká se
POLIESTER Standard [RAL]	25 µm	RC3	RUV2
HERCULIT [HC]	35 µm	RC4	RUV4
MULTILAYER 40 [MLT]	40 µm	RC3	RUV3

Poznámky





Modular roofing tiles
MODULAR SERIES



Compact roofing tiles
COMPACT SERIES



Steel roofing tiles
CLASSIC SERIES



Retro roof tiles
RETRO SERIES



Roof panels
PANEL SERIES



INTEGRATED
PV PANELS



Steel roof gutter system
INGURI



TRAPEZOIDAL
SHEETS



FLAT METAL
SHEETS



FLASHINGS



ACCESORIES



Roof Sandwich
PANELS



Wall Sandwich
PANELS



Facade cladding
SKRIN, LINEA, SINUS



Wall cassette &
PROSYSTEM



Uncoiling and slitting
SERVICES



Flat sheets and cutting
SERVICES



PERFORATION
of sheets

