



Produktový list
- **Chladírenský**
sendvičový panel

SPW-C CORE^{PIR}

THE POWER OF ROOFS



Produktový list

Chladírenský sendvičový panel

SPW-C CORE PIR



Naskenujte kód
a zjistěte více o
produktu!

Sendvičové panely jsou moderním výrobkem, který splňuje požadavky současného stavebního trhu.

Umožňuje realizaci obkladů stěn a stropů v chladicích objektech a v průmyslových nebo veřejných budovách.

Pro investora je to vysoká kvalita za dobrou cenu, pro architekta mnoho možností vzhledem k předpokladům návrhu, pro stavbyvedoucího rychlá a jednoduchá montáž, pro stavební dozor příznivé a transparentní možnosti ověření průběhu realizace stavby od okamžiku dodání až po převzetí objektu za účelem jeho použití.

Technické informace

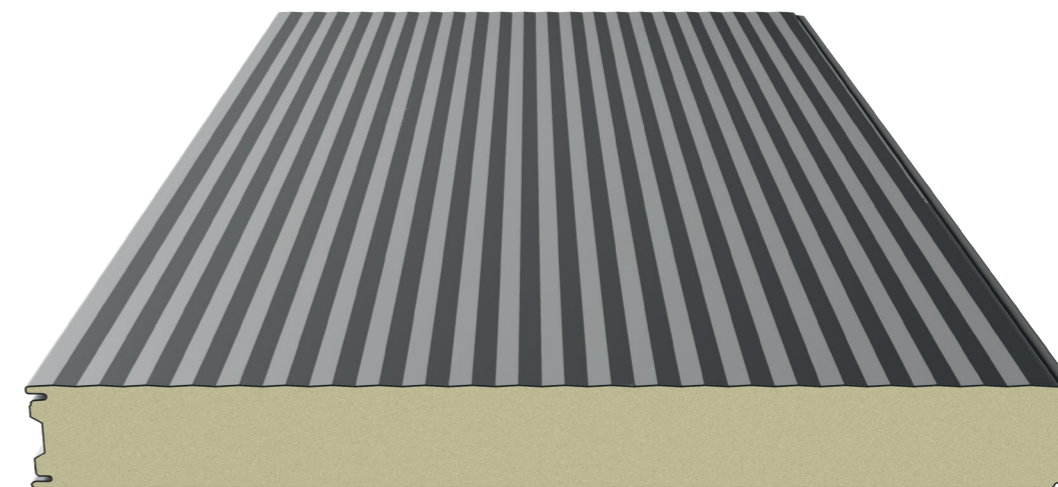

Průřez panelu

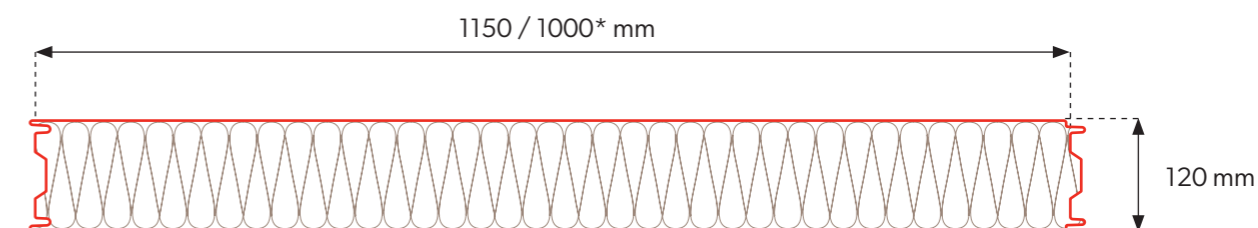

Spojení panelů

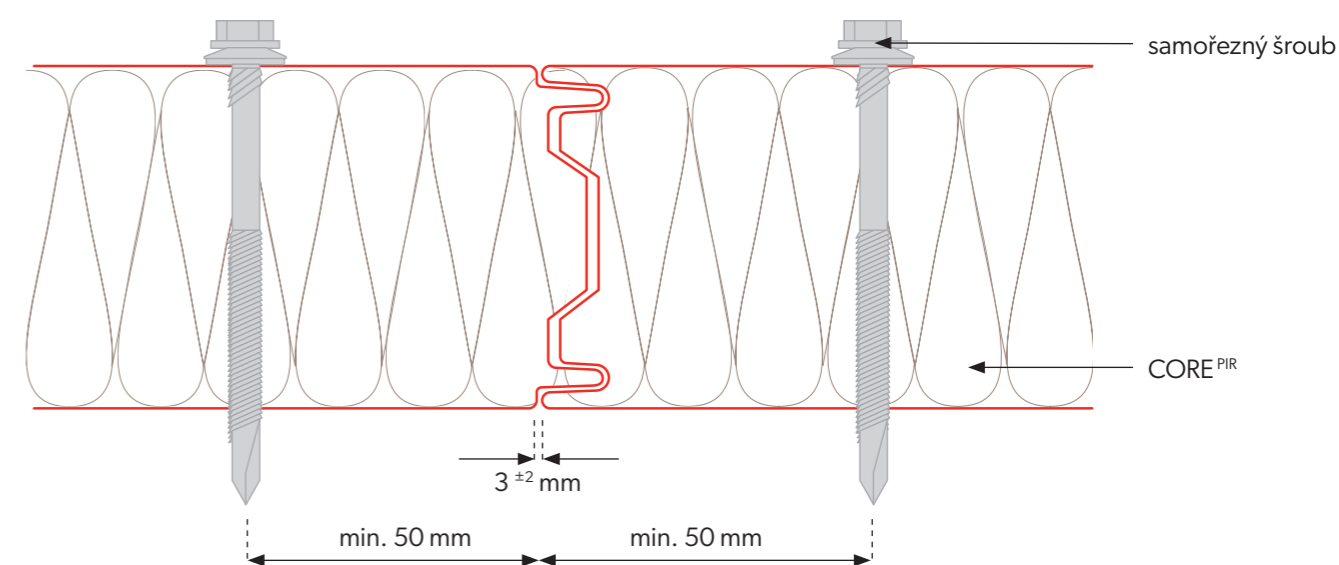

* Dostupnost modulu se stanovuje individuálně s obchodním oddělením.

U sendvičových panelů s jádrem z minerální vlny se doporučuje použít těsnící hmotu v zámčích panelu aplikovanou přímo na místě.

Technické informace

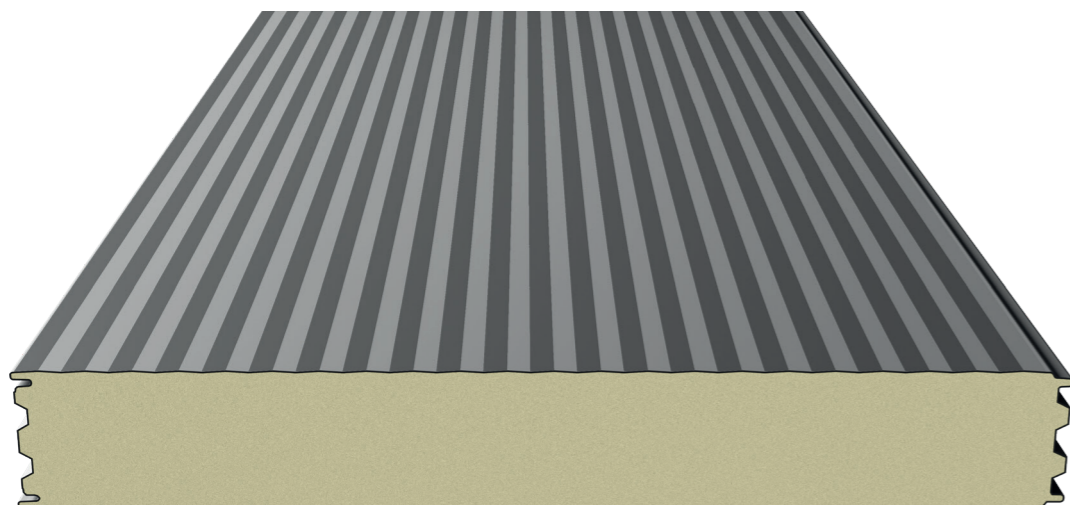

Průřez panelu

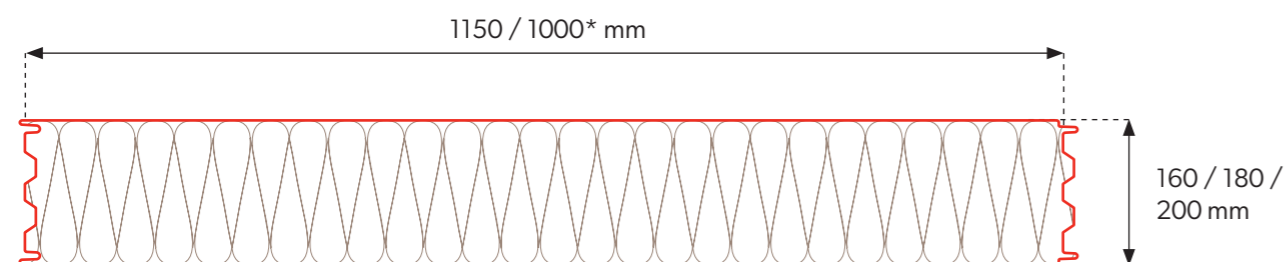

Spojení panelů

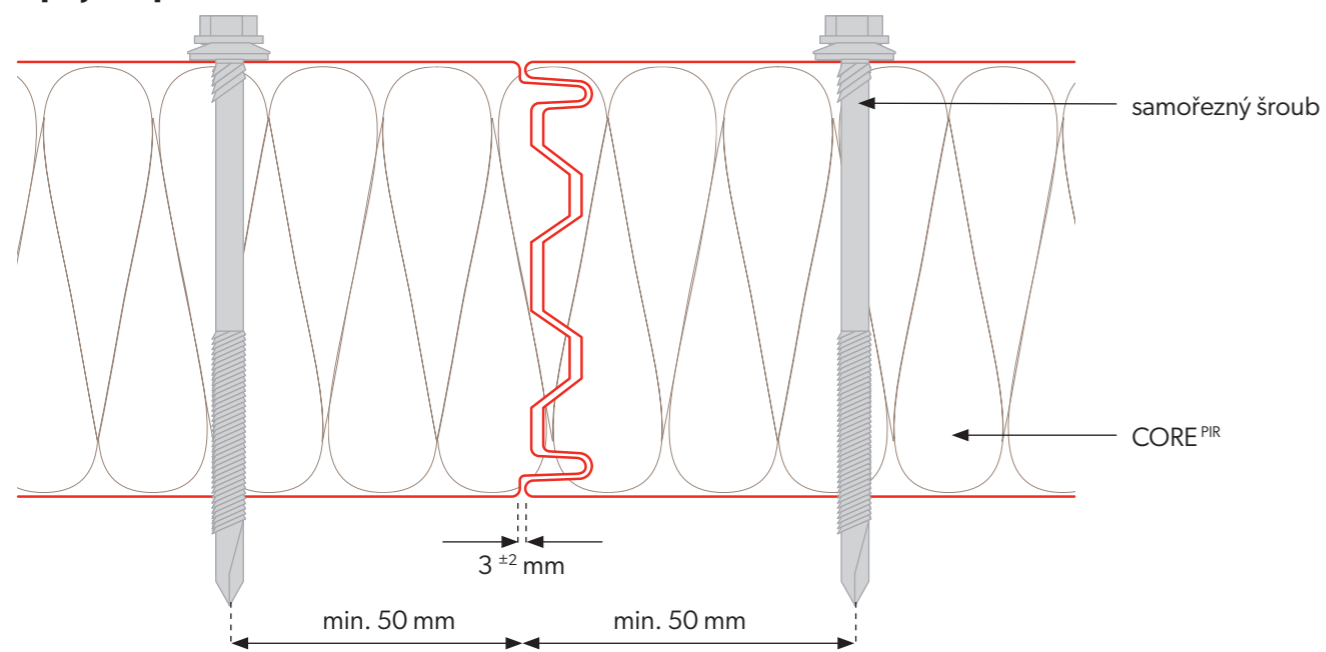

* Dostupnost modulu se stanovuje individuálně s obchodním oddělením.

U sendvičových panelů s jádrem z minerální vlny se doporučuje použít těsnící hmotu v zámčích panelu aplikovanou přímo na místě.

Technické parametry

Jádro	PIR		
Hustota [kg/m ³]	40 ± 3		
Tloušťka PIR panelu [mm]	160	180	200
Hmotnost [kg/m ²]	13,5	14,3	15,1
Skladebná šířka [mm]	1150, 1000*		
Celková šířka [mm]	1171, 1021*		
Min. délka panelu [bm]	2,0		
Maximální délka panelu [bm]	15,0		
Vnější/vnitřní tloušťka plechu [mm]	0,4-0,7 / 0,4-0,7		
Hodnota U [W/m ² K]	0,14	0,12	0,11
Stupeň šíření ohně	NRO		
Typy profilací vnější/vnitřní	[M], [T], [R], [F] / [M], [T], [F]		
Odolnost proti korozi vnější / vnitřní	C1, C2, C3 (C4 ÷ C5) / A1 (A2 ÷ A5)		
Standardní povrchová úprava	Poliester Interior [INT], Poliester Standard [RAL], HERCULIT [HC], MULTILAYER 40 [MLT]		
Speciální povrchová úprava	PVDF, PUR, PVC (P), PVC (F) - FoodSafe		
Příslušenství	Upevňovací systém, těsnění, oplechování, střešní světlíky SPR-SKY		

Zabalení panelu

Tloušťka panelu [mm]	Skladebná šířka [mm]	Počet panelů v balení [ks]	Počet balíků ve vozidle [ks]	Maximální výška balíku [mm]	Výška balíků [mm]	Hmotnost panelu [kg/m ²]	Hmotnost 1 balení [kg]	Plocha panelů [m ² /vůz]**
160	1150	7	4	1220	2440	13,5	1467,1	434,7
180	1150	6	4	1180	2360	14,3	1332,0	372,6
200	1150	6	4	1300	2600	15,1	1406,6	372,6



* Dostupnost modulů se domlouvá individuálně s obchodním oddělením.

** Plocha panelů na voze vypočtená pro délku desky 13,5 m.

Vnější profilování

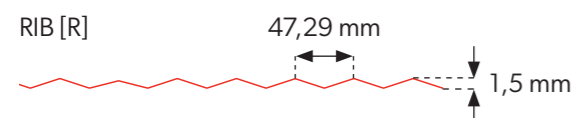
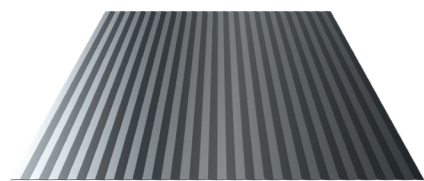
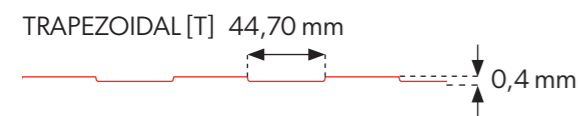
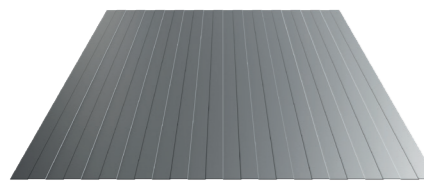
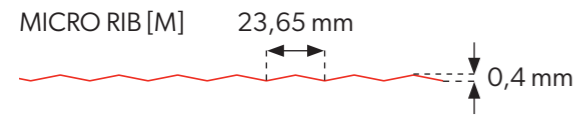
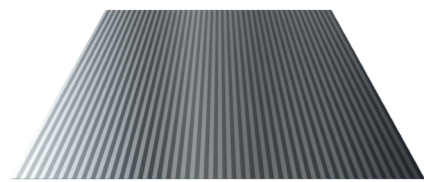

FLAT [F]



Vnitřní a vnější profilování je k dispozici v jakékoli konfiguraci.

Vnitřní profilování

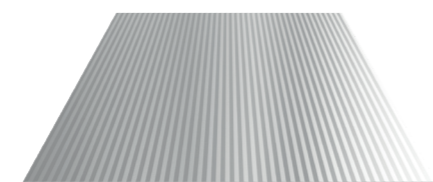
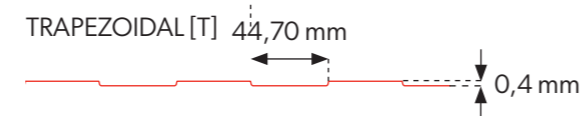
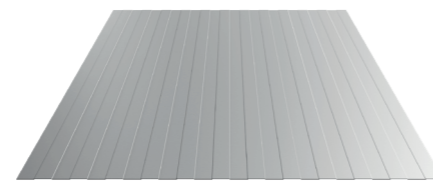

FLAT [F]



UPOZORNĚNÍ! Vzhledem ke struktuře sendvičových panelů u hladké profilace FLAT [F] může docházet k tzv. efektu „zvlnění“ plechu. U tohoto typu produktů je to přirozený jev. Pro výběr optimálního řešení doporučujeme kontaktovat technické oddělení.

Povrchové úpravy a barvy

POLIESTER Interior [INT] - dostupné barvy pro vnitřní obložení

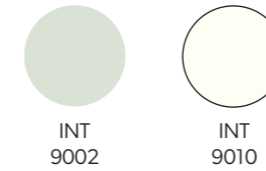

POLIESTER Standard [RAL] - dostupné barvy pro vnější obložení

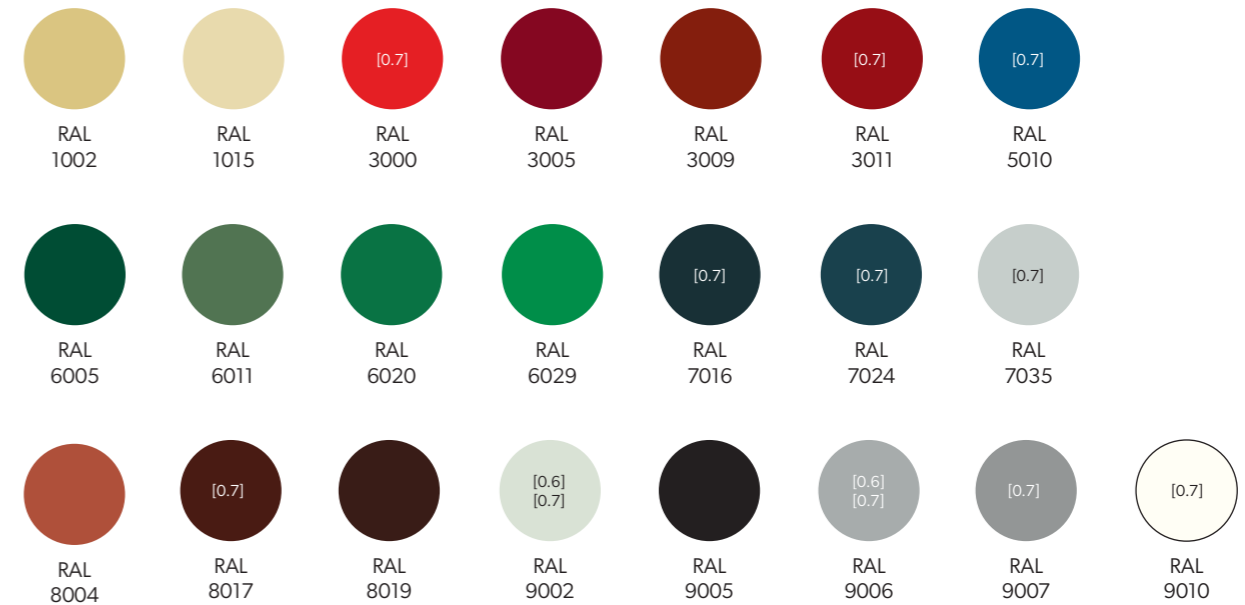

HERCULIT [HC]

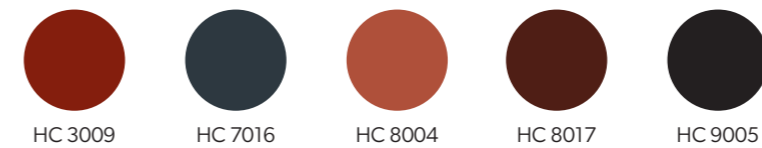

MULTILAYER 40 [MLT] - dostupné barvy pro vnější obložení



Tiskařská technika neumožňuje uvedení skutečných barev, proto jsou vyobrazené barvy jen orientační a mohou se lišit od skutečných.



Kromě toho jsou na individuální přání k dispozici nestandardní barvy a povrchové úpravy, mimo prezentovanou paletu (PVDF, PUR, PVC (P), PVC (F) - FoodSafe).

Parametry povrchových úprav

Kód	Tloušťka povrchové úpravy	Odolnost proti korozi	Odolnost proti UV záření
POLIESTER Interior [INT]	15 µm	RA2	netýká se
POLIESTER Standard [RAL]	25 µm	RC3	RUV2
HERCULIT [HC]	35 µm	RC4	RUV4
MULTILAYER 40 [MLT]	40 µm	RC3	RUV3

Poznámky

Poznámky



Modular roofing tiles
MODULAR SERIES



Compact roofing tiles
COMPACT SERIES



Steel roofing tiles
CLASSIC SERIES



Retro roof tiles
RETRO SERIES



Roof panels
PANEL SERIES



INTEGRATED
PV PANELS



Steel roof gutter system
INGURI



TRAPEZOIDAL
SHEETS



FLAT METAL
SHEETS



FLASHINGS



ACCESORIES



Roof Sandwich
PANELS



Wall Sandwich
PANELS



Facade cladding
SKRIN, LINEA, SINUS



Wall cassette &
PROSYSTEM



Uncoiling and slitting
SERVICES



Flat sheets and cutting
SERVICES



PERFORATION
of sheets

