



# SANDWICHPLATTEN- -KATALOG

THE POWER OF ROOFS



# CORE PIR Sandwichplatten

**CORE<sup>PIR</sup>**

**SPW-S CORE<sup>PIR</sup>**

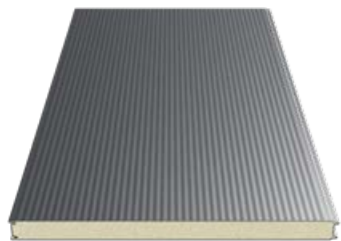

**SPW-C CORE<sup>PIR</sup>**

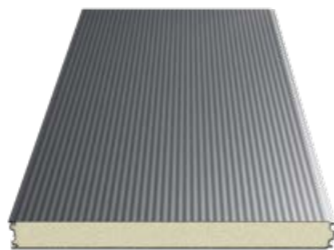

**SPW-H CORE<sup>PIR</sup>**

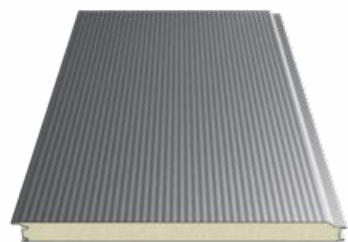

**SPR CORE<sup>PIR</sup>**

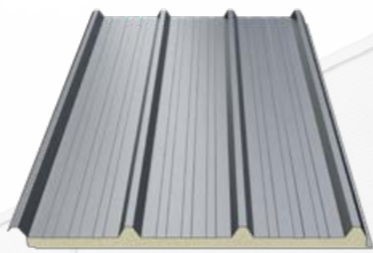

# CORE WOOL Sandwichplatten

**CORE<sup>WOOL</sup>**

**SPW-S CORE<sup>WOOL</sup>**

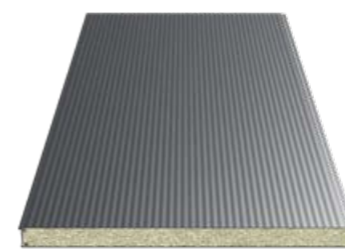

**SPR CORE<sup>WOOL</sup>**

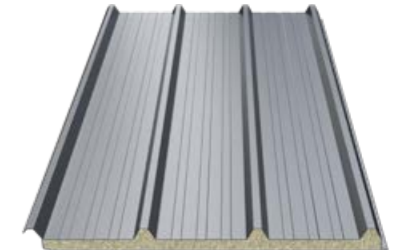

**SPW-H CORE<sup>WOOL</sup>**

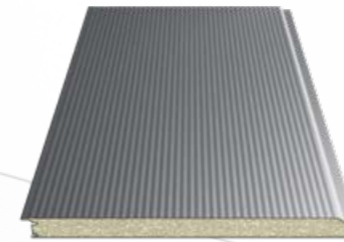

**SPW-SM CORE<sup>WOOL</sup>**

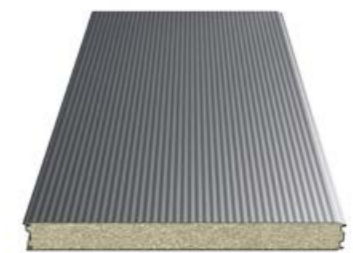

**BP2 - THE POWER OF ROOFS**  
Scannen Sie den Code  
und erfahren Sie mehr.



Platten mit dem CORE-PUR-Kern sind auf Anfrage erhältlich,  
bitte fragen Sie individuell beim Vertrieb an.



1.

## Über uns

- 8. Willkommen in der Welt von BP2
- 9. Warum wir?
- 10. Geschichte
- 11. Produktionsbetriebe
- 14. SandStat
- 14. Labor
- 15. BIM-B2-Bibliothek
- 17. Moderne Produktionslinie
- 18. Montageanleitung für Sandwichplatten
- 19. Technischer Katalog Core PIR

2.

## Sandwichplatten

- 22. Core PIR Sandwichplatten
- 32. CORE WOOL Sandwichplatten
- 42. Vorteile von Sandwichplatten
- 44. Arten der Profile
- 48. Zubehör und Oberlicht

3.

## Technische Informationen

- 62. Beschichtete Bleche
- 63. Farbgebung
- 64. Merkmale von Beschichtungen
- 65. Eigenschaften von Beschichtungen

4.

## Kontakt

- 68. Hilfreiche Links
- 70. Kontakt





# 1.

## Über uns

8. Willkommen in der Welt von BP2

9. Warum wir?

10. Geschichte

11. Produktionsbetriebe

14. SandStat

14. Labor

15. BIM-B2-Bibliothek

17. Moderne Produktionslinie

18. Montageanleitung für Sandwichplatten

19. Technischer Katalog Core PIR

# Willkommen in der Welt von BP2

BP2 ist seit 1995 ein angesehener Hersteller von Komplettlösungen für den Wohnungs- und Industriebau. Wir bieten unsere Dienstleistungen auch im Rahmen des Stahl-Service-Centers an. Wir sind Schöpfer der Marke SOLROOF und ihrer Produkte — des integrierten Photovoltaikdachs.

Wir haben 5 integrierte Produktionsstätten in Polen, der Slowakei und Rumänien, die logistisch und systemisch miteinander verbunden sind, so dass eine einheitliche Struktur von hochspezialisierten Produktwerken entsteht.



# Warum wir?

Wir glauben an das, was wir tun, und sind unseren Werten treu.

Wir sind geprägt von einer Verbundenheit, die auf Respekt und Vertrauen basiert, und der Überzeugung, dass jedes Teil der großen Maschine perfekt zusammenpassen muss. Unser Unternehmen steht auf vier stahlharten Säulen, die Stabilität garantieren und kontinuierliche Entwicklung ermöglichen. Grundlagen gewährleisten nicht nur hohe Leistung und Qualität, sondern schaffen vor allem ein Gefühl der Solidarität und des Vertrauens und ermöglichen die Konzentration auf ein gemeinsames Ziel.



## MENSCHEN

Das Unternehmen und die positive Atmosphäre werden von den Menschen geschaffen. Wir möchten, dass sich jeder Mitarbeiter des BP2-Teams wohl fühlt und die besten Werkzeuge für seine Arbeit hat. Zu diesem Zweck verbessern wir ständig den Verwaltungsprozess und sorgen für transparente Entscheidungen und einen klaren Informationsfluss. Wie Wölfe agieren wir als Team und arbeiten zusammen, um erfolgreich zu sein.

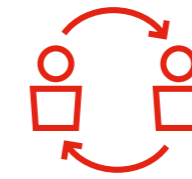

## BEZIEHUNGEN

Bei BP2 bauen wir seit Jahren professionelle Beziehungen zu unseren Kunden, Lieferanten und Kollegen auf. Wir sind einer transparenten Kommunikation und einem offenen Dialog verpflichtet. Wir kümmern uns um unsere Abnehmer, indem wir moderne Tools für die Zusammenarbeit und Unterstützung bei Marketingprogrammen anbieten. Wir wissen, dass sich der Markt ständig verändert, deshalb passen wir uns flexibel an die Bedürfnisse unserer Kunden an.



## TECHNOLOGIE

Wir setzen auf innovative Lösungen und modernste Technik, um unsere Produktion kontinuierlich zu optimieren, unsere Produktpalette zu erweitern und die Qualität unserer Produkte und Dienstleistungen zu verbessern, ohne dabei die Grundsätze der Nachhaltigkeit und der Sicherheit unserer Mitarbeiter aus den Augen zu verlieren.

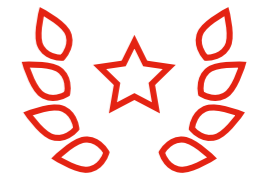

## QUALITÄT

Qualität ist unsere Priorität. Alle BP2-Produktionsstandorte haben eine umfassende Prozess- und Produktkontrolle, um höchste Qualität zu gewährleisten. Die unternehmensinternen Qualitätsmaßnahmen stehen daher unter ständiger Aufsicht der deutschen DVS ZERT GmbH mit Sitz in Düsseldorf. Als Bestätigung unserer ständigen Sorge um die Qualität der Produkte wird das Zertifikat ausgestellt und jedes Jahr erneuert, das die einwandfreie Funktion der werkseigenen Produktionskontrolle bestätigt.



## Wohnungsbau

BP2 stellt modulare und kompakte Metalldachziegel und entsprechende zugeschnittene Blechprodukte her. Wir haben auch drei innovative Modelle von Dachpaneelen sowie eine breite Palette von Trapez- und Wellblechen im Angebot. Unser Sortiment wird durch Dachrinnensysteme und spezielle Dachabdeckungen und Zubehör ergänzt.



## Industriebau

Unser Sortiment umfasst einen breiten Querschnitt von Produkten für Investitionsaufgaben, wie z. B. Produktionshallen, Nebengebäude oder Gewerbe- und Sportanlagen. Wir bieten umfassende Lösungen für den Industriebau, wie z. B. Trapezbleche und SINUS-Wellplatten, Wandverkleidungen und Fassadenkassetten. Wir bieten auch Sandwichpaneele mit PIR-, PUR- und WOOL-Füllung an. Die Produkte für den Industriebau sind auf Anfrage auch in gelochter Ausführung erhältlich. Die Lösungen sind sehr leistungsfähig und eignen sich selbst für die anspruchsvollsten industriellen Anwendungen.



## Stahl-Service-Center

Es wurde für Kunden geschaffen, die Materialien mit bestimmten Eigenschaften und Verarbeitungsgraden suchen. Wir gewährleisten ständige Verfügbarkeit und große Auswahl der von BP2 empfohlenen Stahlsorten, -stärken und -beschichtungen. Wir führen individuelle Aufträge mit beliebigen Parametern aus. Die Blechverarbeitung umfasst das Umwickeln, Längs- und Querschneiden sowie den Schutz mit Schutzfolien. Wir können Bleche in Tafeln oder Formate mit den vom Kunden angegebenen Abmessungen schneiden. Wir bieten Lochung von Blechen mit metallischen und organischen Beschichtungen an.

# Geschichte

<b>ERSTE LINIE</b>	<b>1999</b>	Wir nehmen unsere erste Produktionslinie für Bedachungen in Betrieb. Wir beginnen, unsere eigenen Produkte zu entwickeln.
<b>IMPRO</b>	<b>2009</b>	Neue Entwicklungen haben zur Schaffung der Marke IMPRO geführt, die sich zu 100 % im Besitz der BP2-Gruppe befindet. Der Hauptsitz des rumänischen Unternehmens sieht fast genauso aus wie der seines Prototyps, BP2 in Krakau.
<b>AUTOMATISIERUNG</b>	<b>2011</b>	Wir glauben an die Kraft der Technologie, die nicht nur Produktionssteigerung ermöglicht, sondern auch mehr Komfort und Sicherheit bei der Arbeit gibt. Im Jahr 2011 haben wir die Fertigungsprozesse im Logistik- und Produktionszentrum in Krakau automatisiert.
<b>CLUJ NAPOCA</b>	<b>2016</b>	Wir eröffnen eine hochmoderne Produktionsstätte im Transsilvanischen Hochland im Nordwesten Rumäniens. Damit schaffen wir neue Arbeitsplätze für die Einwohner von Cluj Napoca.
<b>WOLF</b>	<b>2018</b>	Die Wahl des Bildes eines Wolfes für das BP2-Siegel ist nicht zufällig: Wölfe sind Herdentiere und ihre Lebensweise symbolisch für die Idee Teamarbeit, die uns sehr nahe ist.
<b>IZI</b>	<b>2019</b>	Wir führen unsere eigens entwickelte, modulare Flachdachziegel IZI, die den neuesten Trend im ästhetischen und modernen Bauen entspricht, ein.
<b>MODERNES AUSBILDUNGSZENTRUM</b>	<b>2021</b>	Um den Teilnehmern der Champions Academy die besten Entwicklungsmöglichkeiten zu bieten, haben wir in unserer Produktionsstätte in Dąbrowa Górnicza einen Schulungsraum eingerichtet. Es ist ein besonderer Ort, den wir mit der notwendigen Ausrüstung gefüllt haben, um die Fähigkeiten der Dachdecker zu erweitern und das Wissen und die Praxis der Spezialisten auf eine andere Ebene zu bringen.
<b>SOLROOF - INTEGRIERTES PHOTOVOLTAIK-DACH</b>	<b>2023</b>	Im Jahr 2023 haben wir eine neue Marke und SOLROOF-Produkte, also ein integriertes Photovoltaik-Dach, der als Reaktion auf die wachsende Nachfrage nach sauberer Energie entstanden ist, eingeführt.

## 1995 FANGEN WIR AN!

Wir beginnen mit dem Verkauf von Dachbedeckungen aus Blech. Ursprünglich auf den polnischen Markt ausgerichtet. Der Hauptsitz unseres Unternehmens befindet sich in Krakau, Polen, und hier befand sich auch in den ersten Jahren unser Produktionszentrum.

## 2007 LOGISTIKZENTRUM

Wir eröffnen ein modernes Logistik- und Produktionszentrum in Krakau. Damit diversifizieren wir unsere Produktpalette und bringen weitere wettbewerbsfähige Lösungen auf den Markt.

## 2009 VERTRIEB IN EUROPA

Wir sind dabei, unser eigenes Vertriebsnetz in Europa aufzubauen. Unsere ständigen Handelsvertreter sind in der Tschechischen Republik, Slowakei, Litauen, Ungarn und Rumänien tätig. Auf diese Weise werden wir nicht nur zu wichtigen Akteuren auf der europäischen Bühne, sondern haben auch die Möglichkeit, neue Trends im Bereich der Bedachung aufzuzeigen.

## 2015 NEUE PRODUKTIONSSTÄTTE

Wir nehmen eine innovative, automatisierte Produktionshalle in Betrieb und erweitern unser Angebot an Konstruktionsblechen. Von nun an befinden sich unsere Produktionsstätten nicht nur in der Region Kleinpolen, sondern auch in der Woiwodschaft Schlesien in Dąbrowa Górnicza.

## 2017 ADAM MALYSZ UND DIE AKADEMIE DER MEISTER

Wir haben auch ein eigenes Schulungsprogramm in Rahmen mobiler und stationärer Treffen der ACADEMY OF CHAMPIONS eingeführt. Unsere Schulungen erhöhen den Wissensstand der Dachdecker und ermöglichen es den Fachleuten, noch wettbewerbsfähiger auf dem Markt zu werden.

## 2018 EINE WEITERE PRODUKTIONSSTÄTTE

Der ehemalige Produktionsstandort MARCEGAGLIA in Rumänien wurde in die BP2-Unternehmensgruppe integriert. Ab sofort starten wir die Produktion von Sandwichplatten in Rumänien.

## 2020 COMPACT-BAUREIHE

Wir erweitern unser Angebot um die Dachplatten der COMPACT SERIES, die auf der Grundlage der klassischen Lösungen in Form von leichten, zweimoduligen Platten hergestellt werden. Wir haben noch vorgefertigte Montageöffnungen eingeführt, um die Installation der Dachplatten zu verbessern und das Risiko technischer Fehler zu eliminieren.

## 2022 AUSWEITUNG DES IMPRO

Im Jahr 2022 haben wir eine Reihe von Investitionsmaßnahmen durchgeführt, darunter die Erweiterung der IMPRO-Produktionsanlage. Wir haben auch eine Meisterakademie an einem der IMPRO-Produktionsstandorte eingerichtet - ein hochmodernes Schulungszentrum zur Verbesserung der praktischen Fähigkeiten.

## 2023 VSS

Wir eröffnen ein modernes Logistik- und Produktionszentrum in Košice — der größten Stadt im Osten der Slowakei. Ab diesem Moment beginnen wir mit der Produktion von Sandwichplatten in der Slowakei.

# Produktionsbetriebe

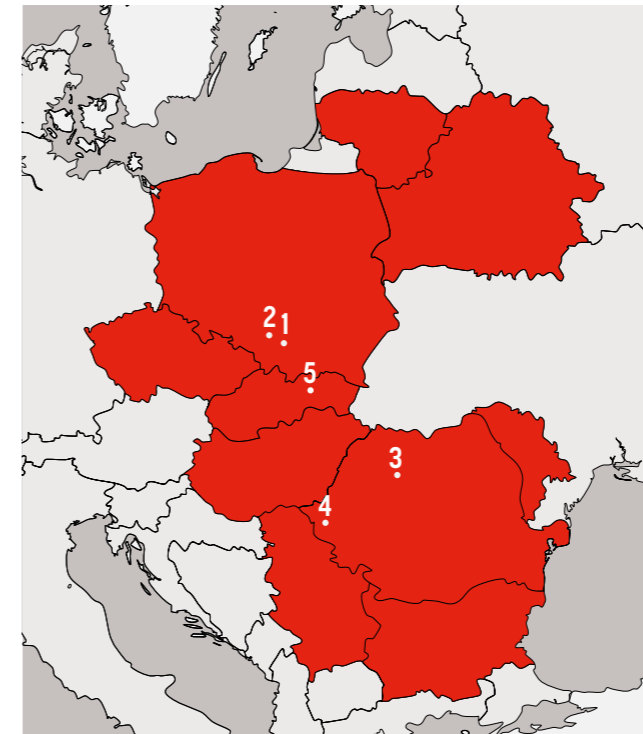
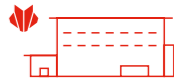

BP2 hat 5 integrierte Produktionsstandorte in Polen, der Slowakei und Rumänien, die logistisch und systemisch miteinander verbunden sind und eine einheitliche Struktur von Produktionsstandorten mit hoher Produktspezialisierung bilden.

## 1

### Produktionsstätte in Krakau

Es ist eine der ersten Produktionsanlagen, die von BP2 gebaut wurden. Sie wurde im Jahr 2007 gegründet. Ihr modernes Erscheinungsbild und Innendesign wurden zum Ausgangspunkt für nachfolgende BP2-Entwicklungen. Die gut durchdachte Lage an der Autobahn A4 macht unser Werk zu einem perfekten Logistikpunkt. Am Produktionsstandort konzentrieren wir uns auf die Herstellung von Produkten für den Wohnungsbau.



## 2 Produktionsstätte in Dąbrowa Górnicza

Das dynamische Wachstum hat neue Möglichkeiten eröffnet. Im Jahr 2015 wurde eine Produktionsstätte in Dąbrowa Górnicza erworben. In rascher Folge begann dieser Teil der Unternehmensgruppe eine wichtige Rolle in der weltweiten Produktion von BP2 zu spielen. In Dąbrowa Górnicza befindet sich auch das BP2-Schulungszentrum, in dem die Academy of Champions — ein originelles, praxisorientiertes Schulungsprogramm, unter der Leitung des zertifizierten Dachdeckermeisters — es Ihnen ermöglicht, Ihre Arbeit sukzessive zu optimieren und Ihre Qualifikationen zu verbessern.



## 3 Produktionsstätte in Cluj-Napoca

Umfangreiche Investitionspläne führten uns nach Rumänien, wo 2016 unsere nächste Produktionsstätte errichtet wurde. Wir haben uns um die Details gekümmert, um die Konsistenz unserer Marke zu wahren, weshalb das Werk in Cluj-Napoca eine originalgetreue Nachbildung des Werks in Krakau ist. Die vollständig funktionale und in sich geschlossene Anlage war die erste Auslandsinvestition, die sich tatsächlich auf das Wachstum der Produktion der BP2-Gruppe auswirkte, die unter der Marke IMPRO bekannt ist.



## 4 Produktionsstätte in Timisoara

Es wurde 2018 gekauft. Der ehemalige Produktionsstandort MARCEGAGLIA wurde in die BP2-Gruppe eingegliedert. Nach der Modernisierung der Produktionslinien wurden die Prozesse nach den von unserer Marke entwickelten Standards optimiert, um eine hohe Produktqualität, Sicherheit und Nachhaltigkeit zu gewährleisten. Derzeit werden in der Produktionsstätte in Timisoara Produkte für den Industriebau hergestellt, wie z. B. Sandwichelemente und Strukturtrapeze.



## 5 Produktionsstätte in Košice

Aufgrund unseres dynamischen Wachstums haben wir 2022 eine weitere Produktionsstätte in der Slowakei eröffnet, die sich in der zweitgrößten Stadt unserer südlichen Nachbarn befindet. Das Werk hat eine Fläche von 21 000 m<sup>2</sup> und ist auf die Produktion von Sandwichplatten ausgerichtet. Am Produktionsstandort wurde außerdem ein Stahl-Service-Center eingerichtet.



## SandStat

Bei BP2 setzen wir auf modernste Technik und verwenden daher eines der führenden statischen Programme SandStat, das von der deutschen Firma iS-engineering GmbH entwickelt wurde, um die Tragfähigkeit der Sandwichelemente zu beurteilen. Dank der in SandStat durchgeführten Berechnungen sind wir in der Lage, die Auswahl einer geeigneten Sandwichplatte und ihrer Verbindungselemente gemäß der europäischen Norm PN-EN 14509 zu gewährleisten. Wir können verschiedene Fälle überprüfen und berechnen, indem wir verschiedene statische Systeme modellieren, verschiedene Lasten annehmen und sie innerhalb unserer Fallstudie überprüfen.

Unser Hauptanliegen ist die Sicherheit und die hohe Qualität - durch die Optimierung der Auswahl der Sandwichplatten kümmern wir uns um die Interessen des Investors und den Komfort der Projektanten und Installateure. Dabei sparen wir oft nicht nur das für die Herstellung der Sandwichplatten benötigte Material ein, sondern rationalisieren auch deren Transport und Einbau und minimieren die bei der Produktion anfallende Abfallmenge.



## Labor BP2

Wir legen großen Wert auf die Qualität der von uns angebotenen Produkte. Deshalb haben wir in Polen und Rumänien eigene professionelle Labors eingerichtet, in denen wir strenge Tests nach den neuesten wissenschaftlichen Erkenntnissen und technischen Standards durchführen.

Die Qualität der von uns hergestellten Sandwichplatten wird ständig durch mechanische und physikalische Tests gemäß der europäischen Norm PN-EN 14509 überprüft. Unsere Labors führen eine ständige Kontrolle sowohl unserer Produkte als auch der zu ihrer Herstellung gelieferten Materialien durch. Bei den Sandwichplatten führen wir unter anderem Tests des Wärmeleitkoeffizienten, der mechanischen Parameter und einen kleinen Brandtest für Kerne aus verstärktem Polyurethan-PIR-Schaum durch.

Dabei verlassen wir uns nicht nur auf die besten Messgeräte, sondern auch auf hochkarätige Spezialisten. Dank der systematischen Verbesserung der Produktionsqualität können sich unsere Kunden auf eine langjährige Garantie freuen.



**BP2 - Labor**  
Scannen Sie den Code und erfahren Sie mehr.



## BIM-B2-Bibliothek

Arbeiten Sie an einem Dach- oder Wandprojekt und suchen nach der günstigsten Lösung, um Ihre Anforderungen zu erfüllen?

Wir geben Ihnen die BP2-Bibliothek für die Planung mit BIM-Technologie an die Hand. Mit präzisen Modellen können Sie viel schneller und einfacher eine komplette Detailplanung in 3D erstellen.

BIM (Building Information Modelling) ist eine digitale Aufzeichnung der verschiedenen physikalischen und funktionalen Eigenschaften eines Gebäudes. Weil Designer, die mit der Revit-Software arbeiten, oft nicht wissen, wie sie die vorbereiteten Objekte selbst modellieren können, haben wir unten ein Anleitungsvideo vorbereitet, das Ihnen die Arbeit mit unseren Produkten erleichtert.

Die innovativen Funktionen des BP2 Revit Plugin helfen, die Entwurfszeit zu verkürzen und Entwurfsfehler zu vermeiden.

Unser Plug-in macht die Gestaltung einfach und bequem, und Sie verbringen ein Minimum Zeit damit!

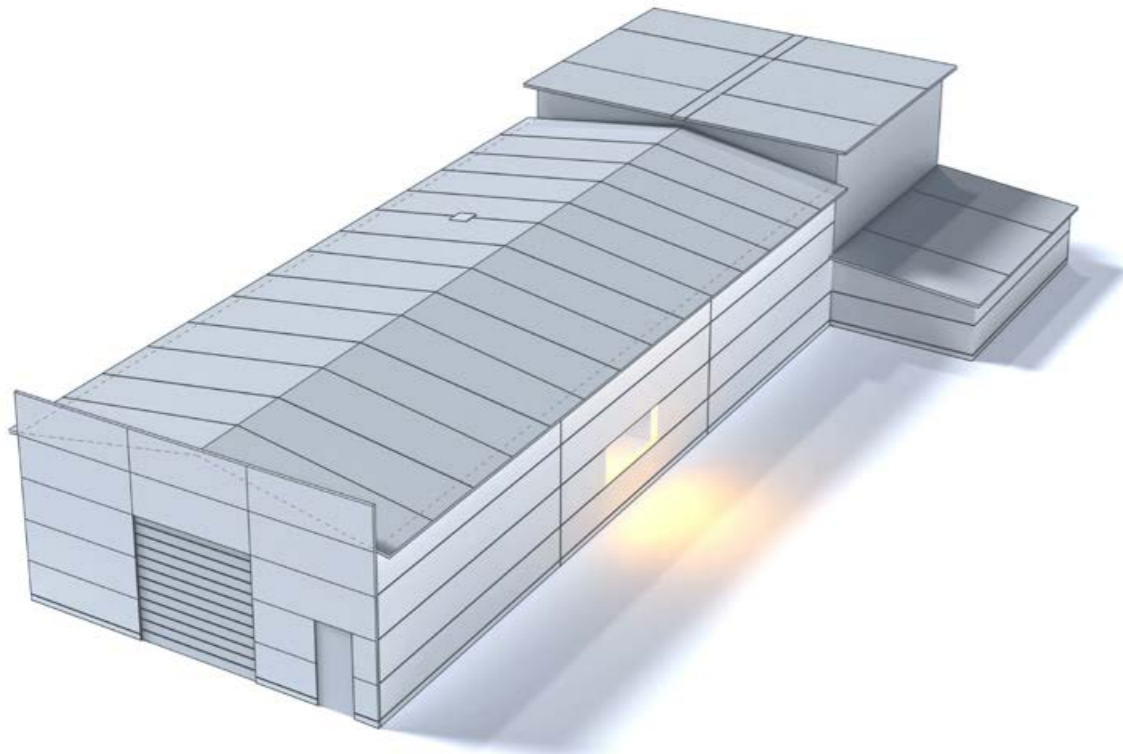

BP2-Produkte finden Sie in unserer Bibliothek  
BP2 BIM für Architekten und Designer  
[www.bp2.eu/architekci](http://www.bp2.eu/architekci)



## Moderne Produktionslinie

BP2 ruht auf vier Säulen, die so stark sind wie Stahl. Dazu gehören Qualität und Technologie, die dazu beigetragen haben, die nächste Entwicklungsstufe zu erreichen.

Im Anschluss an die Innovation begannen wir mit der Herstellung leichter und energieeffizienter Sandwichplatten, die auf unserer neuen Produktionslinie – einer der modernsten in Europa – gefertigt werden.

Durch die erfolgreiche Bewältigung verschiedener Herausforderungen auf dem Industriemarkt sind wir heute in der Lage, die Anforderungen der Investoren an die komplexesten Strukturen zu erfüllen und Sandwichelemente mit hervorragender Leistung und Präzision zu liefern.



# Montageanleitung für Sandwichplatten

Die CORE PIR-Verbundplatte besteht aus zwei verzinkten Stahlblechen als Außen- und Innenverkleidung der Platte und einem PIR-Schaumkern, der gleichzeitig die tragende und isolierende Schicht ist.

Beidseitig verzinktes Stahlblech, Stahlsorte S280GD oder S320GD und Zinkgewicht Z100 g/m<sup>2</sup> nur für den Innenbereich und Z225 g/m<sup>2</sup> oder Z275 g/m<sup>2</sup> für den Innen- und Außenbereich. Standardmäßig ist die Platte mit einer 25 µm starken Polyesterbeschichtung versehen, auf Wunsch kann sie auch mit HDP35 oder HDX55 beschichtet werden. Die Deckschichten der Sandwichplatten sind mit einer speziellen Folie versehen, um die Platten während des Transports, des Be- und Entladens und während der Lagerung im Lager oder auf der Baustelle zu schützen.

Der Kern der Platte besteht aus einem Polyisocyanurat-Hartschaum, umgangssprachlich als PIR-Schaum bezeichnet, der sich durch ein verbessertes Brandverhalten auszeichnet, das die Brandsicherheit erhöht, sowie durch hervorragende Wärme- und Schalldämmeigenschaften, die die Qualität des zu bauenden oder zu modernisierenden Gebäudes erheblich verbessern. Die Dichte des Schaums beträgt 40±3 kg/m<sup>3</sup>.



**Montageanleitung für Sandwichplatten**  
Scannen Sie den Code und oder gehen Sie zu [www.bp2.eu](http://www.bp2.eu), um die Montageanleitung herunterzuladen.

# Technischer Katalog Core PIR

Die Sandwichplatten sind ein modernes Produkt mit einem sehr breiten Anwendungsspektrum in der heutigen Bauindustrie. Sie werden sowohl für Dächer als auch für Fassaden von Neubauten und modernisierten Gebäuden verwendet. Sie werden auch für Innenwände und -decken verwendet und geben die Freiheit, Produktions-, Lager- oder Büroräume beliebig einzurichten. Aufgrund seines hervorragenden Wärmeleitkoeffizienten von  $\lambda=0,022$  W/mK werden sie unter anderem beim Bau von Kühl- und Gefrierhäusern verwendet.

Attraktive Farben und vielfältige Profilierungen ermöglichen interessante Gestaltung und schnellen Bau öffentlicher Gebäude. Diese Technologie ermöglicht es, Gebäude in sehr kurzer Zeit zu errichten, und aufgrund ihres attraktiven Preises ist die Verwendung von Sandwichplatten bei den heutigen Bauvorhaben sehr verbreitet.



**Technischer Hauptkatalog CorePIR**  
Scannen Sie den Code und oder gehen Sie zu [www.bp2.eu](http://www.bp2.eu), um den technischen Katalog herunterzuladen.



# 2.

## Sandwichplatten

22. Core PIR Sandwichplatten

32. CORE WOOL Sandwichplatten

42. Vorteile von Sandwichplatten

44. Arten der Profile

48. Zubehör und Oberlicht

# SPW-S CORE<sup>PIR</sup>

## Wand-Sandwichplatte mit sichtbarer Befestigung

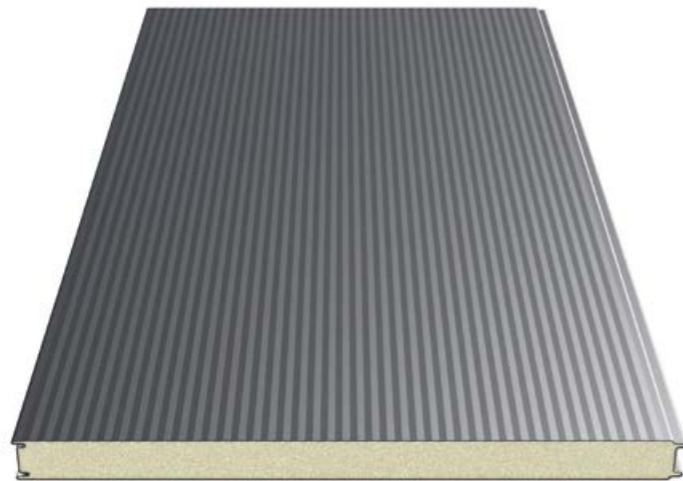

### Querschnitt der Platte

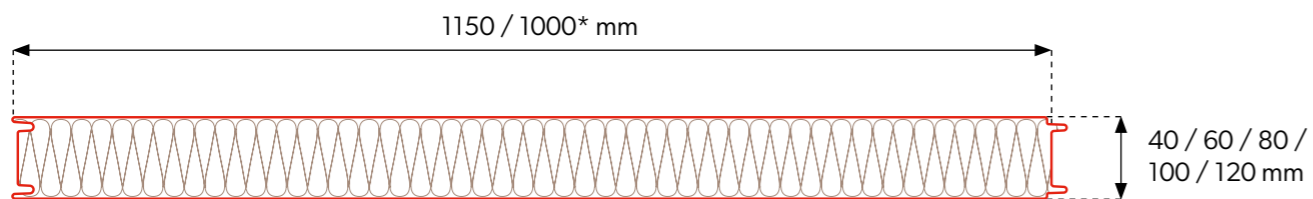

### Verbindung der Platten

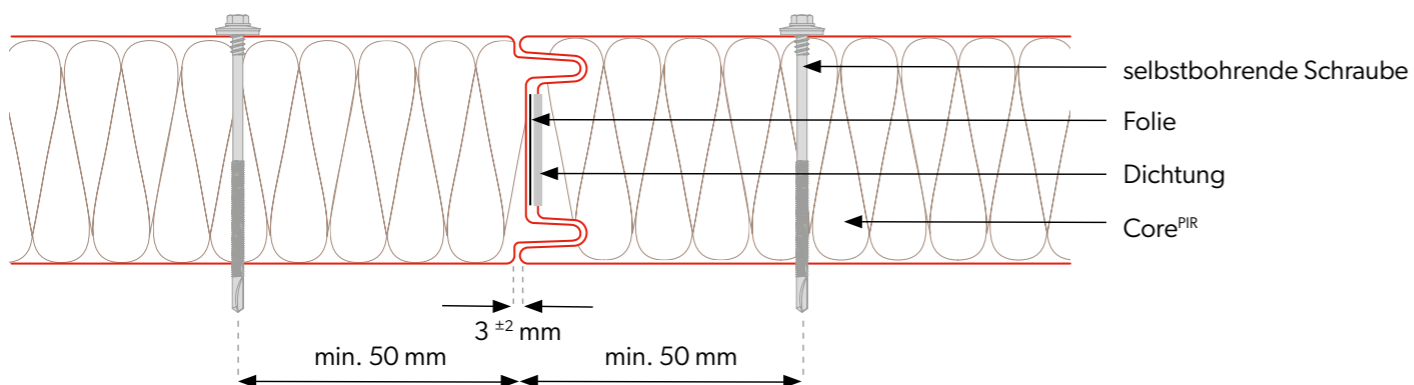

## Technische Parameter

Kern	PIR				
Dichte [kg/m <sup>3</sup> ]	40 ± 3				
Stärke der PIR-Platte [mm]	40	60	80	100	120
Gewicht [kg/m <sup>2</sup> ]	8,7	9,5	10,3	11,1	11,9
Effektive Breite [mm]	1150, 1000*				
Gesamtbreite [mm]	1171, 1021*				
Min. Plattenlänge [lfm]	2,5	2,0			
Max. Plattenlänge [lfm]	15,0				
Äußere/innere Blechstärke [mm]	0,4-0,7 / 0,4-0,7				
U-Wert [W/m <sup>2</sup> K]	0,55	0,37	0,28	0,22	0,18
Grad der Brandausbreitung	NRO				
Feuerwiderstand				EI15	EI30
Externer/interner Profiltyp	[M], [T], [R], [F] / [M], [T], [F]				
Äußere/innere Korrosionsbeständigkeit	C1, C2, C3 (C4 ÷ C5) / A1 (A2 ÷ A5)				
Standard-Beschichtungen	POLYESTER Interior [INT], POLYESTER Standard [RAL], HERCULIT [HC], MULTILAYER 40 [MLT]				
Sonderbeschichtungen	PVDF, PUR, PVC (P), PVC (F) - FoodSafe				
Zubehör	Befestigungssystem, Dichtungen, Abdeckungen, Oberlicht SPR-SKY				

## Verpackung der Platten

Blechstärke [mm]	Modulbreite [mm]	Anzahl der Platten pro Packung [Stück]	Anzahl der Pakete auf dem Fahrzeug [Stück]	Maximale Pakethöhe [mm]	Höhe der Pakete [mm]	Gewicht der Platte [kg/m <sup>2</sup> ]	Gewicht 1 Packung [kg]	Fläche der Platten [m <sup>2</sup> /Fahrzeug]**
40	1150	19	6	860	2580	8,7	2566,3	1769,9
60	1150	13	6	880	2640	9,5	1917,3	1211,0
80	1150	15	4	1300	2600	10,3	2398,6	931,5
100	1150	12	4	1300	2600	11,1	2067,9	745,2
120	1150	10	4	1300	2600	11,9	1847,5	621,0



\* Die Verfügbarkeit der Module wird individuell mit der Verkaufsabteilung vereinbart.

\*\* Die Fläche der Platten auf dem Auto wurde für eine Plattenlänge von 13,5 m berechnet.

# SPW-H CORE<sup>PIR</sup>

## Wand-Sandwichplatte mit verdeckter Befestigung



### Querschnitt der Platte

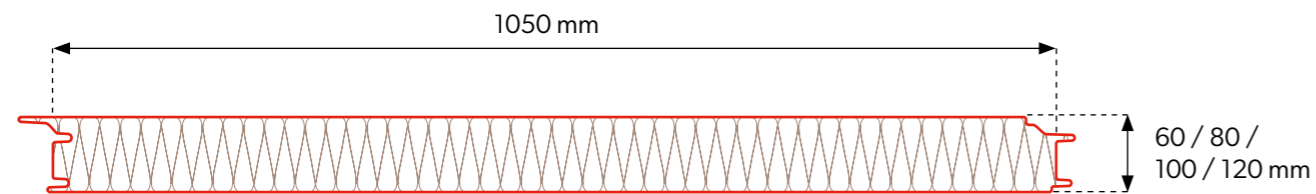

### Verbindung der Platten

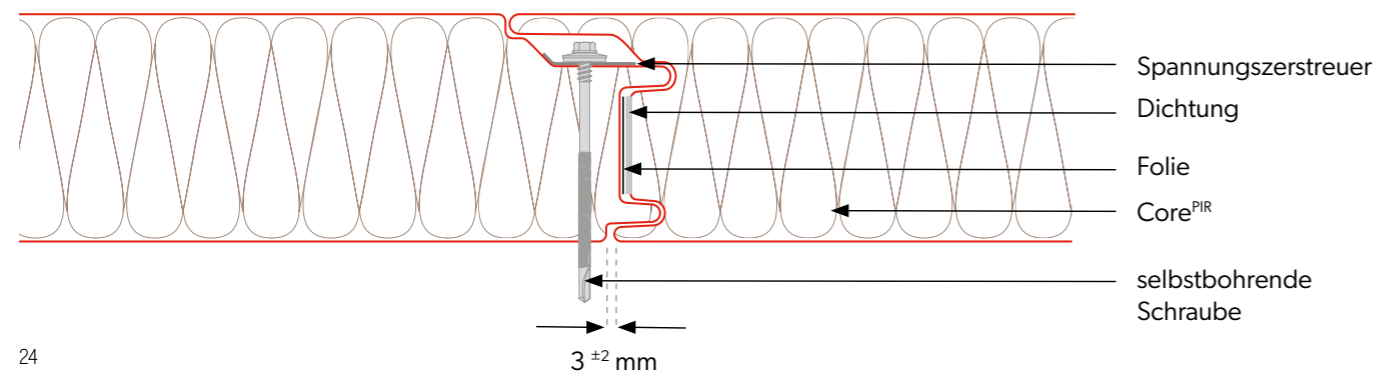

## Technische Parameter

Kern	PIR			
Dichte [kg/m <sup>3</sup> ]	40 ± 3			
Stärke der PIR-Platte [mm]	60	80	100	120
Gewicht [kg/m <sup>2</sup> ]	9,5	10,3	11,1	11,9
Effektive Breite [mm]	1050			
Gesamtbreite [mm]	1102			
Min. Plattenlänge [lfm]	2,0			
Max. Plattenlänge [lfm]	15,0			
Äußere/innere Blechstärke [mm]	0,4-0,7 / 0,4-0,7			
U-Wert [W/m <sup>2</sup> K]	0,37	0,28	0,22	0,18
Grad der Brandausbreitung	NRO			
Externer/interner Profilityp	[M], [T], [R], [F] / [M], [T], [F]			
Äußere/innere Korrosionsbeständigkeit	C1, C2, C3 (C4 ÷ C5) / A1 (A2 ÷ A5)			
Standard-Beschichtungen	POLYESTER Interior [INT], POLYESTER Standard [RAL], HERCULIT [HC], MULTILAYER 40 [MLT]			
Sonderbeschichtungen	PVDF, PUR, PVC (P), PVC (F) - FoodSafe			
Zubehör	Befestigungssystem, Dichtungen, Abdeckungen, Oberlicht SPR-SKY			

## Verpackung der Platten

Blechstärke [mm]	Modulbreite [mm]	Anzahl der Platten pro Packung [Stück]	Anzahl der Pakete auf dem Fahrzeug [Stück]	Maximale Pakethöhe [mm]	Höhe der Pakete [mm]	Gewicht der Platte [kg/m <sup>2</sup> ]	Gewicht 1 Packung [kg]	Fläche der Platten [m <sup>2</sup> /Fahrzeug]**
60	1050	13	6	880	2640	9,5	1750,6	1105,7
80	1050	15	4	1300	2600	10,3	2190,0	850,5
100	1050	12	4	1300	2600	11,1	1888,1	680,4
120	1050	10	4	1300	2600	11,9	1686,8	567,0



\*\* Die Fläche der Platten auf dem Auto wurde für eine Plattenlänge von 13,5 m berechnet.

# SPW-C CORE<sup>PIR</sup>

## Sandwichplatte für Kühlzwecke

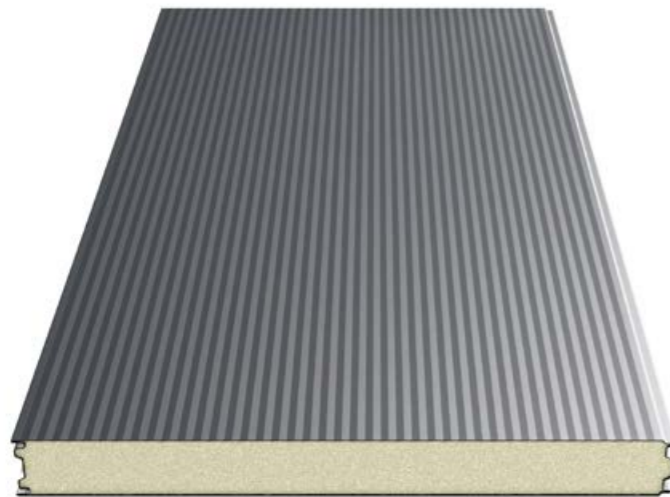

### Querschnitt der Platte

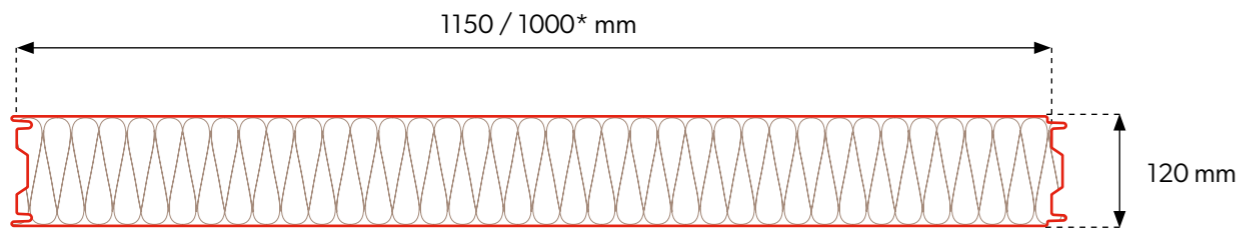

### Verbindung der Platten

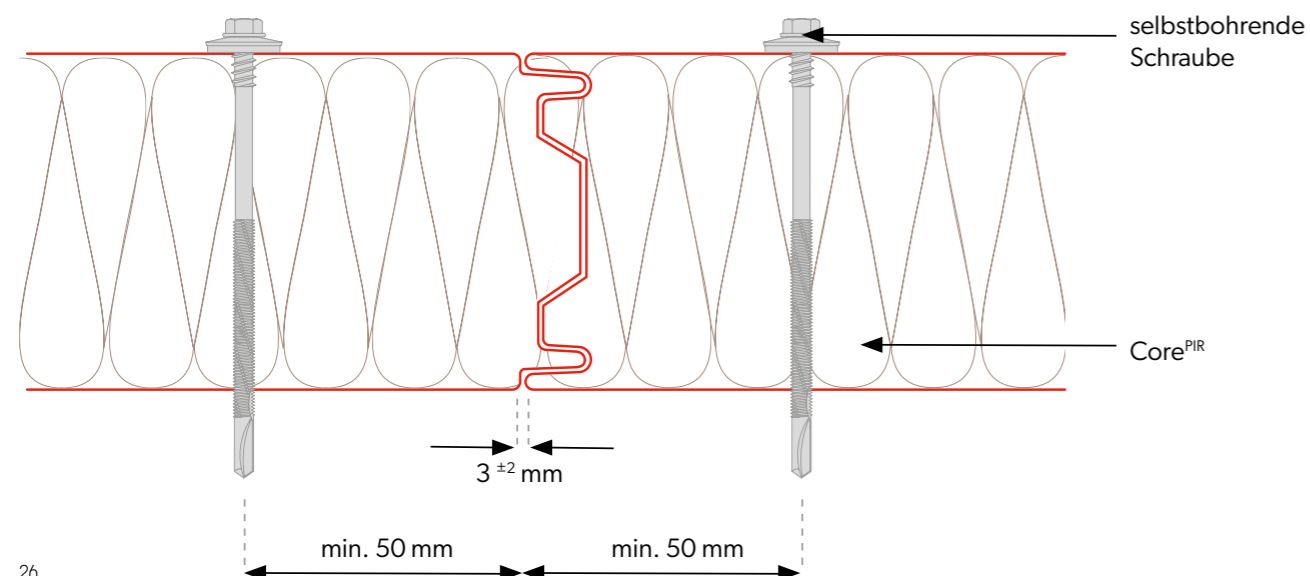

### Technische Parameter

Kern	<b>PIR</b>
Dichte [kg/m <sup>3</sup> ]	<b>40 ± 3</b>
Stärke der PIR-Platte [mm]	<b>120</b>
Gewicht [kg/m <sup>2</sup> ]	<b>11,9</b>
Effektive Breite [mm]	<b>1150, 1000*</b>
Gesamtbreite [mm]	<b>1171, 1021*</b>
Min. Plattenlänge [lfm]	<b>2,0</b>
Max. Plattenlänge [lfm]	<b>15,0</b>
Äußere/innere Blechstärke [mm].	<b>0,4-0,7 / 0,4-0,7</b>
U-Wert [W/m <sup>2</sup> K].	<b>0,18</b>
Grad der Brandausbreitung	<b>NRO</b>
Externer/interner Profiltyp	<b>[M], [T], [R], [F] / [M], [T], [F]</b>
Äußere/innere Korrosionsbeständigkeit	<b>C1, C2, C3 (C4 ÷ C5) / A1 (A2 ÷ A5)</b>
Standard-Beschichtungen	<b>POLYESTER Interior [INT], POLYESTER Standard [RAL], HERCULIT [HC], MULTILAYER 40 [MLT]</b>
Sonderbeschichtungen	<b>PVDF, PUR, PVC (P), PVC (F) - FoodSafe</b>
Zubehör	<b>Befestigungssystem, Dichtungen, Abdeckungen, Oberlicht SPR-SKY</b>

### Verpackung der Platten

Blechstärke [mm]	Modulbreite [mm]	Anzahl der Platten pro Packung [Stück]	Anzahl der Pakete auf dem Fahrzeug [Stück]	Maximale Pakethöhe [mm]	Höhe der Pakete [mm]	Gewicht der Platte [kg/m <sup>2</sup> ]	Gewicht 1 Packung [kg]	Fläche der Platten [m <sup>2</sup> /Fahrzeug]**
<b>120</b>	<b>1150</b>	<b>10</b>	<b>4</b>	<b>1300</b>	<b>2600</b>	<b>11,9</b>	<b>1847,5</b>	<b>621,0</b>



\* Die Verfügbarkeit der Module wird individuell mit der Verkaufsabteilung vereinbart.

\*\* Die Fläche der Platten auf dem Auto wurde für eine Plattenlänge von 13,5 m berechnet.

# SPW-C CORE<sup>PIR</sup>

## Sandwichplatte für Kühlzwecke

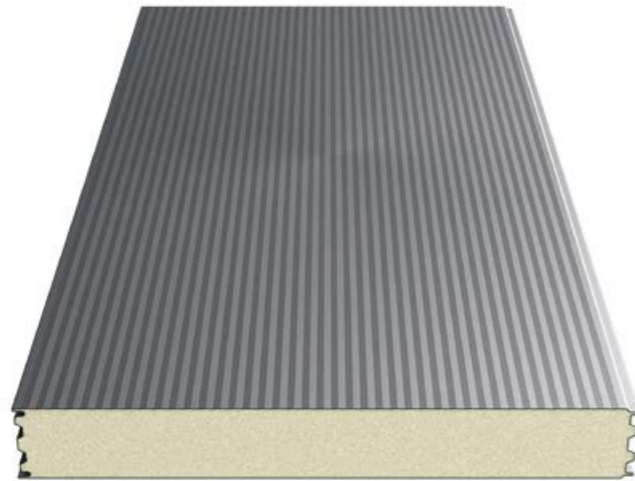

### Querschnitt der Platte

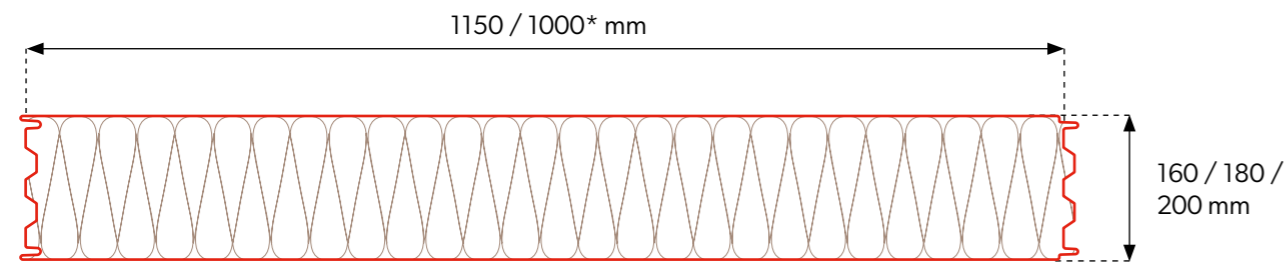

### Verbindung der Platten

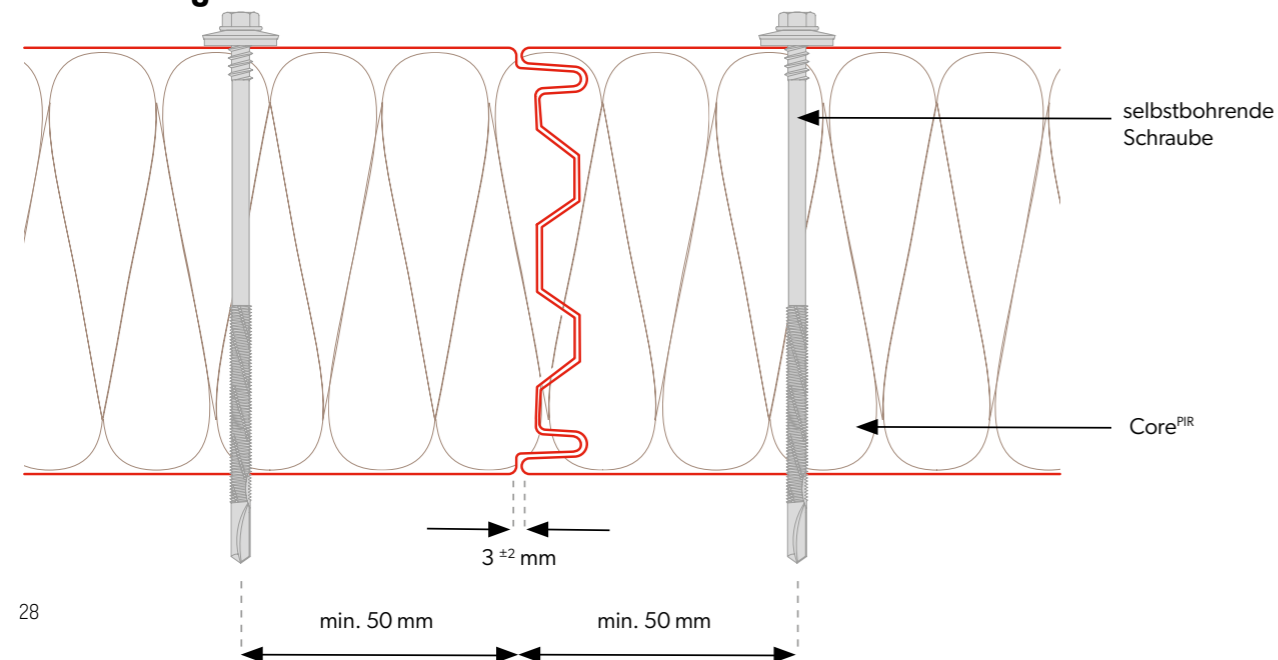

## Technische Parameter

Kern	PIR		
Dichte [kg/m <sup>3</sup> ]	40 ± 3		
Stärke der PIR-Platte [mm]	160	180	200
Gewicht [kg/m <sup>2</sup> ]	13,5	14,3	15,1
Effektive Breite [mm]	1150, 1000*		
Gesamtbreite [mm]	1171, 1021*		
Min. Plattenlänge [lfm]	2,0		
Max. Plattenlänge [lfm]	15,0		
Äußere/innere Blechstärke [mm].	0,4-0,7 / 0,4-0,7		
U-Wert [W/m <sup>2</sup> K].	0,14	0,12	0,11
Grad der Brandausbreitung	NRO		
Externer/interner Profiltyp	[M], [T], [R], [F] / [M], [T], [F]		
Äußere/innere Korrosionsbeständigkeit	C1, C2, C3 (C4 ÷ C5) / A1 (A2 ÷ A5)		
Standard-Beschichtungen	POLYESTER Interior [INT], POLYESTER Standard [RAL], HERCULIT [HC], MULTILAYER 40 [MLT]		
Sonderbeschichtungen	PVDF, PUR, PVC (P), PVC (F) - FoodSafe		
Zubehör	Befestigungssystem, Dichtungen, Abdeckungen, Oberlicht SPR-SKY		

## Verpackung der Platten

Blechstärke [mm]	Modulbreite [mm]	Anzahl der Platten pro Packung [Stück]	Anzahl der Pakete auf dem Fahrzeug [Stück]	Maximale Pakethöhe [mm]	Höhe der Pakete [mm]	Gewicht der Platte [kg/m <sup>2</sup> ]	Gewicht 1 Packung [kg]	Fläche der Platten [m <sup>2</sup> /Fahrzeug]**
160	1150	7	4	1220	2440	13,5	1467,1	434,7
180	1150	6	4	1180	2360	14,3	1332,0	372,6
200	1150	6	4	1300	2600	15,1	1406,6	372,6



\* Die Verfügbarkeit der Module wird individuell mit der Verkaufsabteilung vereinbart.  
 \*\* Die Fläche der Platten auf dem Auto wurde für eine Plattenlänge von 13,5 m berechnet.

# SPR CORE<sup>PIR</sup>

## Dach-Sandwichplatte

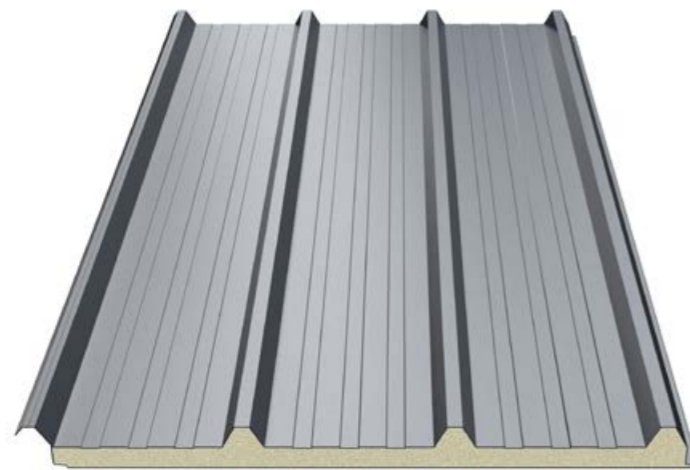

### Querschnitt der Platte

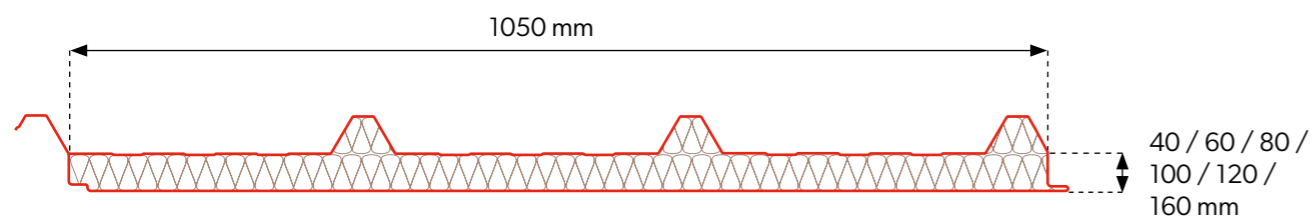

### Verbindung der Platten

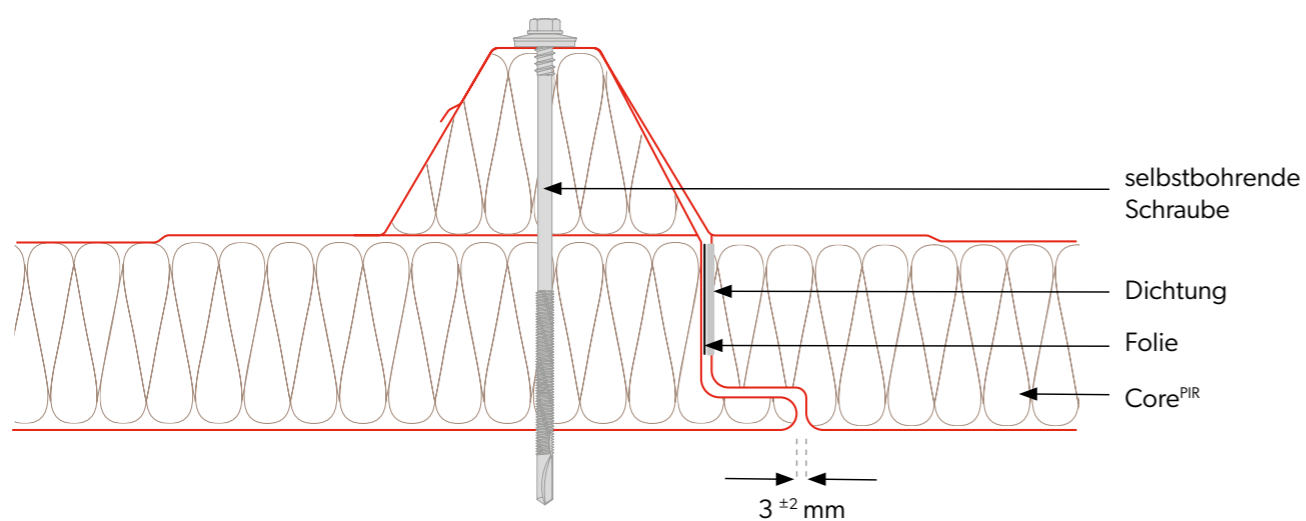

### Technische Parameter

Kern	PIR					
Dichte [kg/m <sup>3</sup> ]	40 ± 3					
Stärke der PIR-Platte [mm]	40	60	80	100	120	160
Gewicht [kg/m <sup>2</sup> ]	9,6	10,4	11,2	12,0	12,8	14,8
Effektive Breite [mm]	1050					
Gesamtbreite [mm]	1127					
Min. Plattenlänge [lfm]	2,0					
Max. Plattenlänge [lfm]	15,0					
Äußere/innere Blechstärke [mm]	0,4-0,7 / 0,4-0,7					
U-Wert [W/m <sup>2</sup> K]	0,55	0,37	0,28	0,22	0,18	0,14
Grad der Brandausbreitung	NRO					
Externer/interner Profiltyp	[T40] / [M], [T], [F]					
Äußere/innere Korrosionsbeständigkeit	C1, C2, C3 (C4 ÷ C5) / A1 (A2 ÷ A5)					
Standard-Beschichtungen	POLYESTER Interior [INT], POLYESTER Standard [RAL], HERCULIT [HC], MULTILAYER 40 [MLT]					
Sonderbeschichtungen	PVDF, PUR, PVC (P), PVC (F) - FoodSafe					
Zubehör	Befestigungssystem, Dichtungen, Abdeckungen, Oberlicht SPR-SKY					

### Verpackung der Platten

Blechstärke [mm]	Modulbreite [mm]	Anzahl der Platten pro Packung [Stück]	Anzahl der Pakete auf dem Fahrzeug [Stück]	Maximale Pakethöhe [mm]	Höhe der Pakete [mm]	Gewicht der Platte [kg/m <sup>2</sup> ]	Gewicht 1 Packung [kg]	Fläche der Platten [m <sup>2</sup> /Fahrzeug]**
40	1050	20	4	1300	2600	9,6	2721,6	1134,0
60	1050	10	6	900	2700	10,4	1474,2	850,5
80	1050	12	4	1300	2600	11,2	1905,1	680,4
100	1050	10	4	1300	2600	12	1701,0	567,0
120	1050	8	4	1220	2440	12,8	1451,5	453,6
160	1050	6	4	1180	2360	14,8	1258,7	340,2



\*\* Die Fläche der Platten auf dem Auto wurde für eine Plattenlänge von 13,5 m berechnet.





Scannen Sie den Code  
und erfahren Sie mehr  
über das Produkt!

# SPW-S CORE WOOL

## Wand-Sandwichplatte mit sichtbarer Befestigung



### Querschnitt der Platte

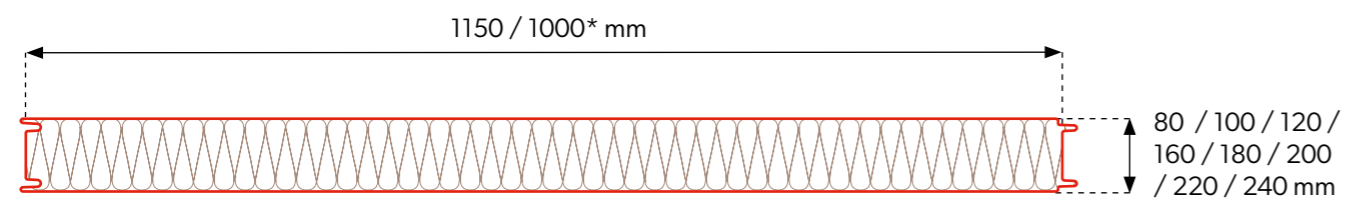

### Verbindung der Platten

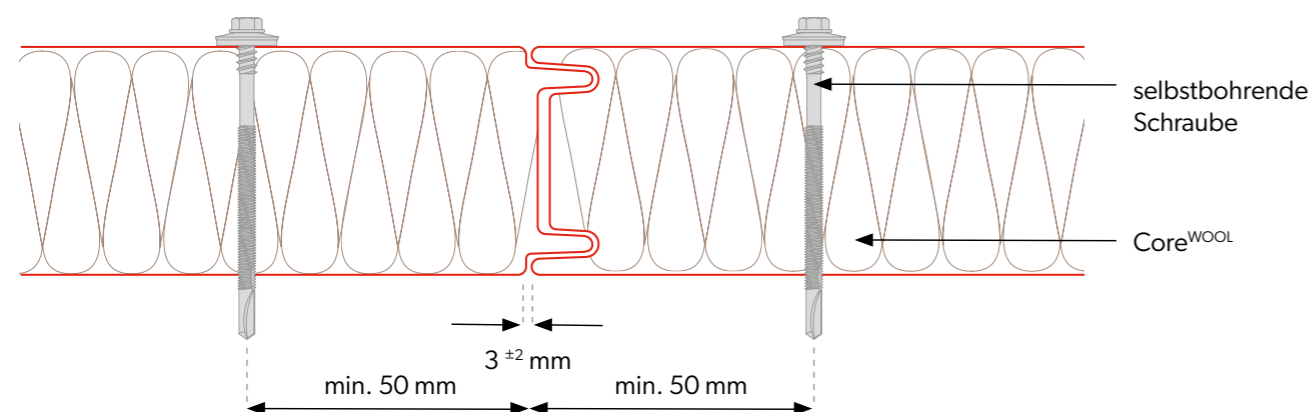

## Technische Parameter

Kern	Wolle							
Dichte [kg/m³]	100 ± 10							
Stärke der PIR-Platte [mm]	80	100	120	160	180	200	220	240
Gewicht [kg/m²]	16,6	18,6	20,6	24,6	26,6	28,6	30,6	32,6
Effektive Breite [mm]	1150, 1000*							
Gesamtbreite [mm]	1171, 1021*							
Min. Plattenlänge [lfm]	2,0							
Max. Plattenlänge [lfm]	15,0							
Äußere/innere Blechstärke [mm]	0,5-0,7 / 0,5-0,7							
U-Wert [W/m²K]	0,54	0,43	0,36	0,27	0,24	0,22	0,20	0,18
Grad der Brandausbreitung	NRO							
Externer/interner Profiltyp	[M], [T], [R], [F] / [M], [T], [F]							
Äußere/innere Korrosionsbeständigkeit	C1, C2, C3 (C4 ÷ C5) / A1 (A2 ÷ A5)							
Standard-Beschichtungen	POLYESTER Interior [INT], POLYESTER Standard [RAL], HERCULIT [HC], MULTILAYER 40 [MLT]							
Sonderbeschichtungen	PVDF, PUR, PVC (P), PVC (F) - FoodSafe							
Zubehör	Befestigungssystem, Dichtungen, Abdeckungen, Profile für Zusatzbeleuchtung							

## Verpackung der Platten

Blechstärke [mm]	Modulbreite [mm]	Anzahl der Platten pro Packung [Stück]	Anzahl der Pakete auf dem Fahrzeug [Stück]	Maximale Pakethöhe [mm]	Höhe der Pakete [mm]	Gewicht der Platte [kg/m²]	Gewicht 1 Packung [kg]	Fläche der Platten [m²/Fahrzeug]**
80	1150	15	4	1300	2600	17,9	2779,0	621,0
100	1150	12	4	1300	2600	19,9	2471,6	496,8
120	1150	10	4	1300	2600	21,9	2266,7	414,0
160	1150	7	4	1220	2440	25,9	1876,5	289,8
180	1150	6	4	1180	2360	27,9	1732,6	248,4
200	1150	6	4	1300	2600	29,9	1856,8	248,4
220	1150	5	4	1200	2400	31,9	1650,8	207,0
240	1150	5	4	1300	2600	33,9	1754,3	207,0



\* Die Verfügbarkeit der Module wird individuell mit der Verkaufsabteilung vereinbart.  
 \*\* Die Fläche der Platten auf dem Auto wurde für 9 m lange Platten berechnet.

# SPW-SM CORE WOOL

## Wand-Sandwichplatte mit sichtbarer Befestigung



**!**  
Bei SPW-SM CORE WOOL-Platten mit einer Stärke von 120-240 mm werden die Kernstöße in den Schlössern eingefräst



### Querschnitt der Platte

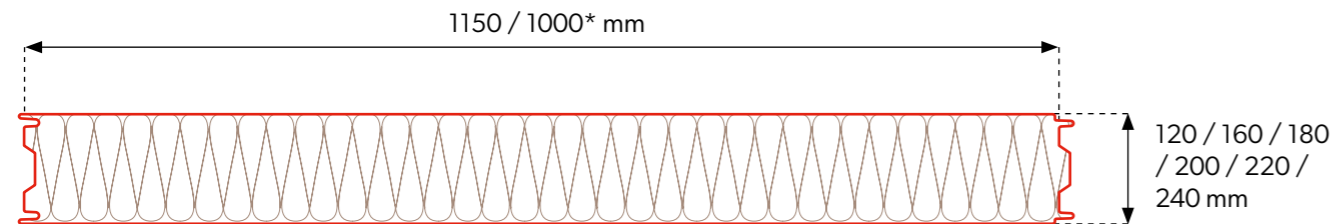

### Verbindung der Platten

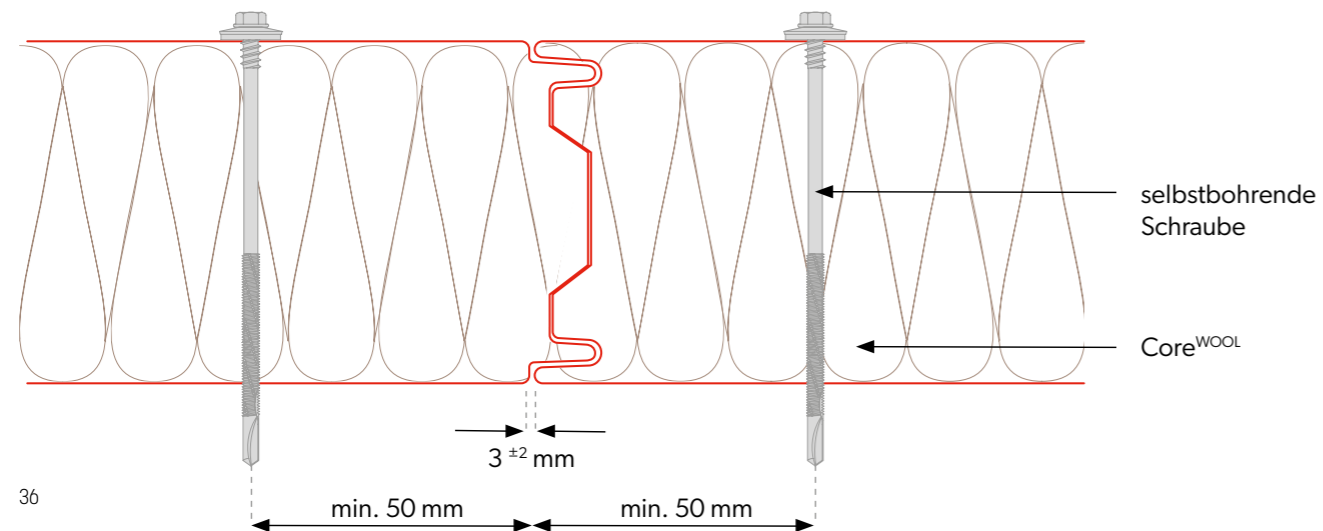

## Technische Parameter

Kern	<b>Wolle</b>					
Dichte [kg/m³]	<b>100 ± 10</b>					
Stärke der PIR-Platte [mm]	<b>120</b>	<b>160</b>	<b>180</b>	<b>200</b>	<b>220</b>	<b>240</b>
Gewicht [kg/m²]	<b>20,6</b>	<b>24,6</b>	<b>26,6</b>	<b>28,6</b>	<b>30,6</b>	<b>32,6</b>
Effektive Breite [mm]	<b>1150, 1000*</b>					
Gesamtbreite [mm]	<b>1171, 1021*</b>					
Min. Plattenlänge [lfm]	<b>2,0</b>					
Max. Plattenlänge [lfm]	<b>15,0</b>					
Äußere/innere Blechstärke [mm]	<b>0,5-0,7 / 0,5-0,7</b>					
U-Wert [W/m²K]	<b>0,36</b>	<b>0,27</b>	<b>0,24</b>	<b>0,22</b>	<b>0,20</b>	<b>0,18</b>
Grad der Brandausbreitung	<b>NRO</b>					
Externer/interner Profiltyp	<b>[M], [T], [R], [F] / [M], [T], [F]</b>					
Äußere/innere Korrosionsbeständigkeit	<b>C1, C2, C3 (C4 ÷ C5) / A1 (A2 ÷ A5)</b>					
Standard-Beschichtungen	<b>POLYESTER Interior [INT], POLYESTER Standard [RAL], HERCULIT [HC], MULTILAYER 40 [MLT]</b>					
Sonderbeschichtungen	<b>PVDF, PUR, PVC (P), PVC (F) - FoodSafe</b>					
Zubehör	<b>Befestigungssystem, Dichtungen, Abdeckungen, Profile für Zusatzbeleuchtung</b>					

## Verpackung der Platten

Blechstärke [mm]	Modulbreite [mm]	Anzahl der Platten pro Packung [Stück]	Anzahl der Pakete auf dem Fahrzeug [Stück]	Maximale Pakethöhe [mm]	Höhe der Pakete [mm]	Gewicht der Platte [kg/m²]	Gewicht 1 Packung [kg]	Fläche der Platten [m²/Fahrzeug]**
<b>120</b>	<b>1150</b>	<b>10</b>	<b>4</b>	<b>1300</b>	<b>2600</b>	<b>21,9</b>	<b>2266,7</b>	<b>414,0</b>
<b>160</b>	<b>1150</b>	<b>7</b>	<b>4</b>	<b>1220</b>	<b>2440</b>	<b>25,9</b>	<b>1876,5</b>	<b>289,8</b>
<b>180</b>	<b>1150</b>	<b>6</b>	<b>4</b>	<b>1180</b>	<b>2360</b>	<b>27,9</b>	<b>1732,6</b>	<b>248,4</b>
<b>200</b>	<b>1150</b>	<b>6</b>	<b>4</b>	<b>1300</b>	<b>2600</b>	<b>29,9</b>	<b>1856,8</b>	<b>248,4</b>
<b>220</b>	<b>1150</b>	<b>5</b>	<b>4</b>	<b>1200</b>	<b>2400</b>	<b>31,9</b>	<b>1650,8</b>	<b>207,0</b>
<b>240</b>	<b>1150</b>	<b>5</b>	<b>4</b>	<b>1300</b>	<b>2600</b>	<b>33,9</b>	<b>1754,3</b>	<b>207,0</b>



\* Die Verfügbarkeit der Module wird individuell mit der Verkaufsabteilung vereinbart.  
\*\* Die Fläche der Platten auf dem Auto wurde für 9 m lange Platten berechnet.

# SPW-H CORE WOOL

## Wand-Sandwichplatte mit verdeckter Befestigung



### Querschnitt der Platte

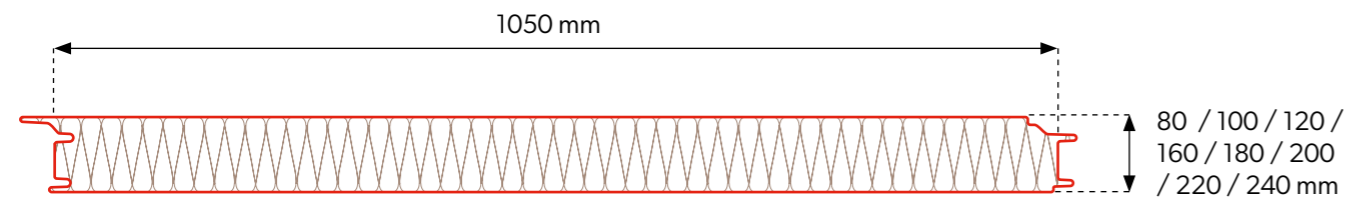

### Verbindung der Platten

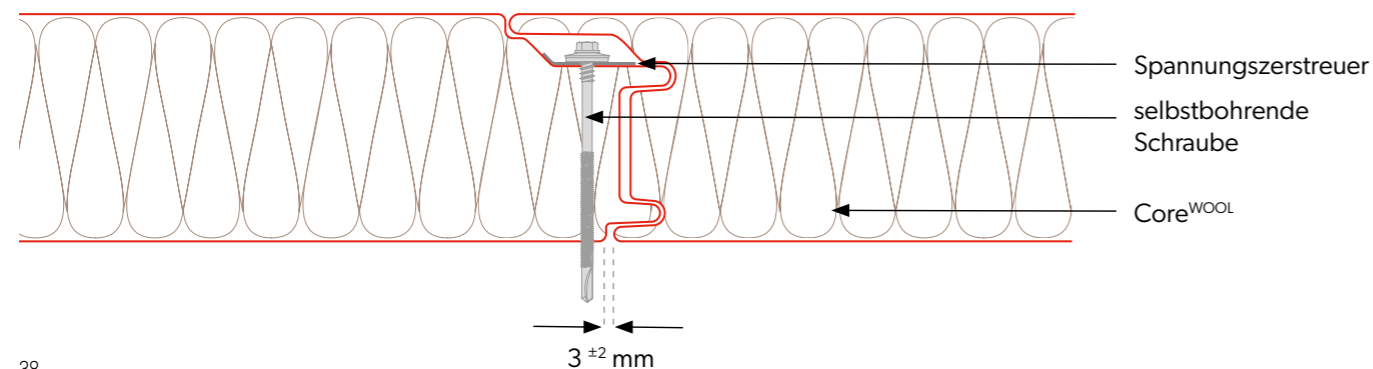

## Technische Parameter

Kern	Wolle							
Dichte [kg/m³]	100 ± 10							
Grubość plyty WOOL [mm]	80	100	120	160	180	200	220	240
Gewicht [kg/m²]	16,6	18,6	20,6	24,6	26,6	28,6	30,6	32,6
Effektive Breite [mm]	1050							
Gesamtbreite [mm]	1102							
Min. Plattenlänge [lfm]	2,5							
Max. Plattenlänge [lfm]	13,5							
Äußere/innere Blechstärke [mm].	0,5-0,7 / 0,5-0,7							
U-Wert [W/m²K].	0,54	0,43	0,36	0,27	0,24	0,22	0,20	0,18
Grad der Brandausbreitung	NRO							
Externer/interner Profilityp	[M], [T], [R], [F] / [M], [T], [F]							
Äußere/innere Korrosionsbeständigkeit	C1, C2, C3 (C4 ÷ C5) / A1 (A2 ÷ A5)							
Standard-Beschichtungen	POLYESTER Interior [INT], POLYESTER Standard [RAL], HERCULIT [HC], MULTILAYER 40 [MLT]							
Sonderbeschichtungen	PVDF, PUR, PVC (P), PVC (F) - FoodSafe							
Zubehör	Befestigungssystem, Dichtungen, Abdeckungen, Profile für Zusatzbeleuchtung							

## Verpackung der Platten

Blechstärke [mm]	Modulbreite [mm]	Anzahl der Platten pro Packung [Stück]	Anzahl der Pakete auf dem Fahrzeug [Stück]	Maximale Pakethöhe [mm]	Höhe der Pakete [mm]	Gewicht der Platte [kg/m²]	Gewicht 1 Packung [kg]	Fläche der Platten [m²/Fahrzeug]**
80	1050	15	4	1300	2600	17,5	2480,6	567,0
100	1050	12	4	1300	2600	19,5	2211,3	453,6
120	1050	10	4	1300	2600	21,5	2031,8	378,0
160	1050	7	4	1220	2440	25,5	1686,8	264,6
180	1050	6	4	1180	2360	27,5	1559,3	226,8
200	1050	6	4	1300	2600	29,5	1672,7	226,8
220	1050	5	4	1200	2400	31,5	1488,4	189,0
240	1050	5	4	1300	2600	33,5	1582,9	189,0



\*\*Die Fläche der Platten auf dem Auto wurde für 9 m lange Platten berechnet.

# SPR COREWOOL

## Dach-Sandwichplatte



### Querschnitt der Platte

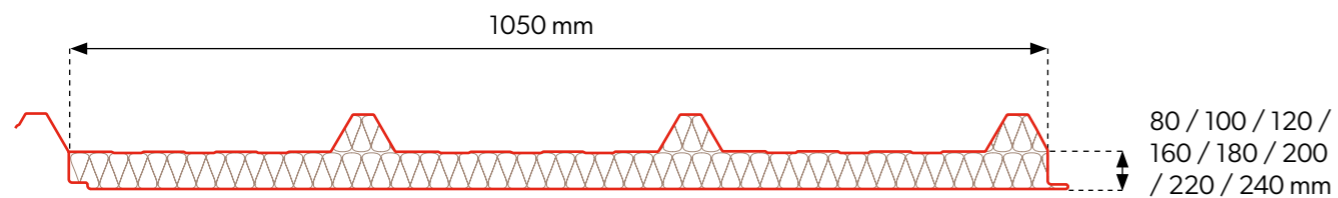

### Verbindung der Platten

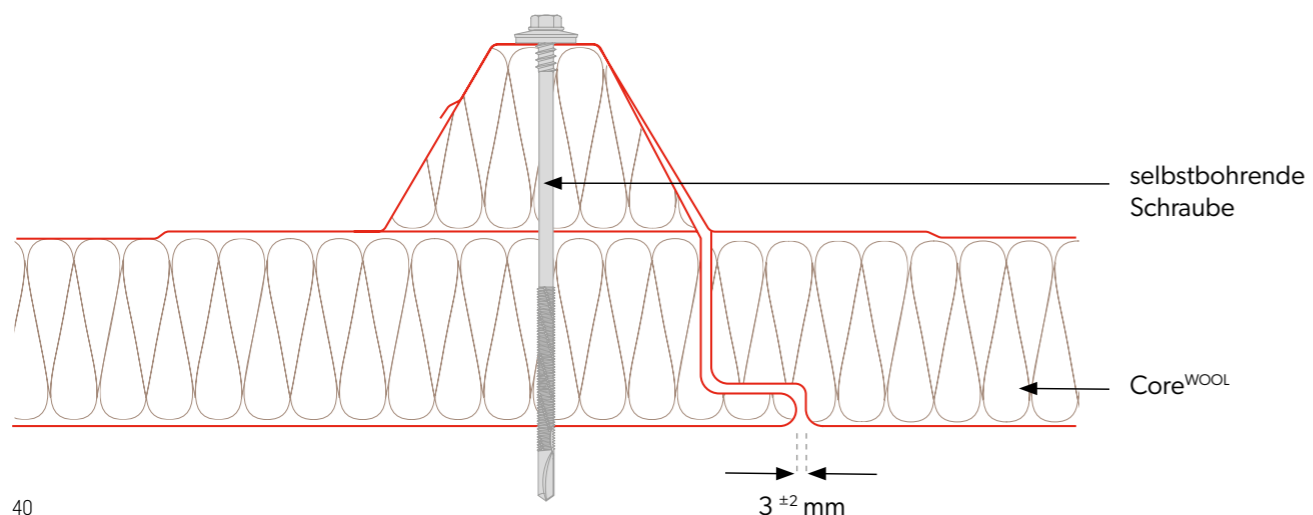

## Technische Parameter

Kern	Wolle							
Dichte [kg/m <sup>3</sup> ]	100 ± 10							
Grubość płyty WOOL [mm]	80	100	120	160	180	200	220	240
Gewicht [kg/m <sup>2</sup> ]	17,8	19,8	21,8	25,8	27,8	29,8	31,8	33,8
Effektive Breite [mm]	1050							
Gesamtbreite [mm]	1127							
Min. Plattenlänge [lfm]	2,0							
Max. Plattenlänge [lfm]	15,0							
Äußere/innere Blechstärke [mm].	0,5-0,7 / 0,5-0,7							
U-Wert [W/m <sup>2</sup> K].	0,54	0,43	0,36	0,27	0,24	0,22	0,20	0,18
Grad der Brandausbreitung	NRO							
Externer/interner Profiltyp	[T40] / [M], [T], [F]							
Äußere/innere Korrosionsbeständigkeit	C1, C2, C3 (C4 ÷ C5) / A1 (A2 ÷ A5)							
Standard-Beschichtungen	POLYESTER Interior [INT], POLYESTER Standard [RAL], HERCULIT [HC], MULTILAYER 40 [MLT]							
Sonderbeschichtungen	PVDF, PUR, PVC (P), PVC (F) - FoodSafe							
Zubehör	Befestigungssystem, Dichtungen, Abdeckungen, Oberlicht SPR-SKY							

## Verpackung der Platten

Blechstärke [mm]	Modulbreite [mm]	Anzahl der Platten pro Packung [Stück]	Anzahl der Pakete auf dem Fahrzeug [Stück]	Maximale Pakethöhe [mm]	Höhe der Pakete [mm]	Gewicht der Platte [kg/m <sup>2</sup> ]	Gewicht 1 Packung [kg]	Fläche der Platten [m <sup>2</sup> /Fahrzeug]**
80	1050	12	4	1300	2600	17,8	3027,8	680,4
100	1050	10	4	1300	2600	19,8	2806,7	567,0
120	1050	8	4	1220	2440	21,8	2472,1	453,6
160	1050	6	4	1180	2360	25,8	2194,3	340,2
180	1050	6	4	1300	2600	27,8	2364,4	340,2
200	1050	4	4	980	1960	29,8	1689,7	226,8
220	1050	4	4	1060	2120	31,8	1803,1	226,8
240	1050	4	4	1140	2280	33,8	1916,5	226,8



\*\* Die Fläche der Platten auf dem Auto wurde für eine Plattenlänge von 13,5 m berechnet.

# Vorteile von Sandwichplatten

In der heutigen dynamischen Welt der Bauprojekte ist es von entscheidender Bedeutung, Materialien auszuwählen, die nicht nur den höchsten Qualitätsstandards entsprechen, sondern auch Zeit- und Kosteneffizienz gewährleisten. Sandwichelemente werden bei Investitionsprojekten immer beliebter, weil sie zahlreiche Vorteile haben, die sowohl Bauherren als auch künftige Gebäudenutzer zufrieden stellen.

Wenn Sie sich bei Ihrem Projekt für Sandwichelemente entscheiden, investieren Sie in eine dauerhafte, kostengünstige und umweltfreundliche Lösung. Es ist eine Entscheidung, die sowohl heute als auch in Zukunft von Vorteil sein wird.

Verschaffen Sie sich einen Vorteil, indem Sie Sandwichelemente als Material für Ihre Bauprojekte wählen. Sie sparen nicht nur Zeit und Geld, sondern schaffen auch nachhaltige, umweltfreundliche und komfortable Räume für zukünftige Nutzer.

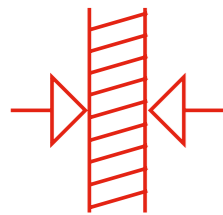

**Wärmedämmung:** Sandwichelemente sichern hervorragende Wärmedämmung, die die Heiz- und Kühlkosten von Gebäuden erheblich senken kann. Das spart Ihnen Geld bei Energiekosten und schont die Umwelt.

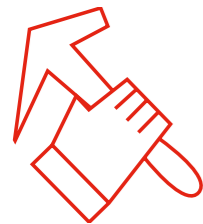

**Schneller Einbau:** Sandwichelemente sind vorgefertigt, d. h. sie sind direkt auf der Baustelle einsatzbereit. Dadurch wird die Bauzeit erheblich verkürzt, was wiederum die Kosten für Arbeitskräfte und die Anmietung von Geräten reduziert.

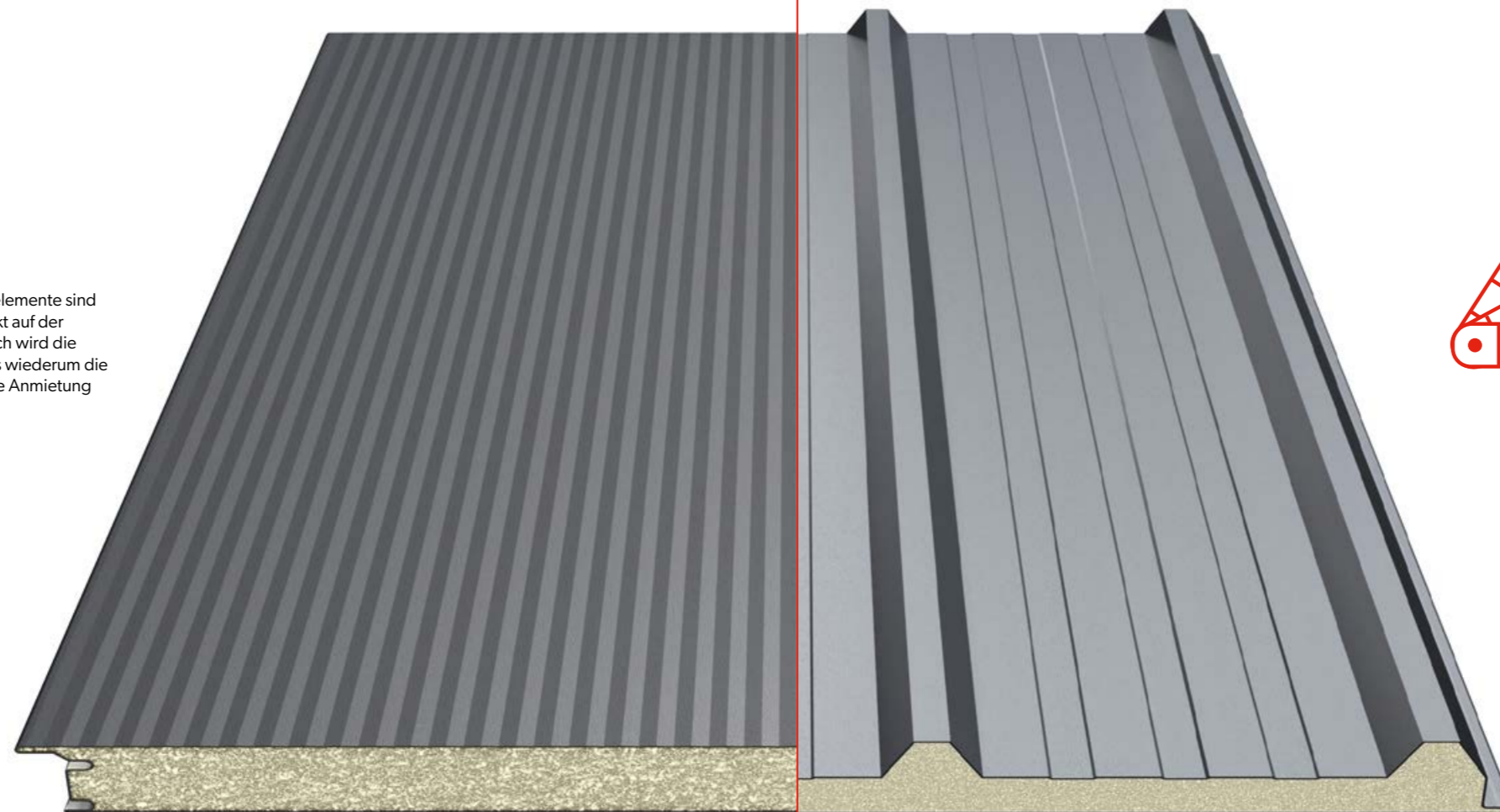

Sandwichelemente sind ein modernes Produkt mit einem sehr breiten Anwendungsspektrum in der heutigen Bauindustrie.

Sie werden sowohl für Dächer als auch für Fassaden von Neubauten und modernisierten Gebäuden verwendet. Sie werden auch für Innenwände und -decken verwendet und geben Ihnen die Freiheit, Produktions-, Lager- oder Büroräume einzurichten.

Attraktive Farben und vielfältige Profilierungen ermöglichen interessante Gestaltung und schnellen Bau öffentlicher Gebäude. Diese Technologie ermöglicht es, Gebäude in sehr kurzer Zeit zu errichten, und aufgrund ihres attraktiven Preises ist die Verwendung von Sandwichplatten bei den heutigen Bauvorhaben sehr verbreitet.

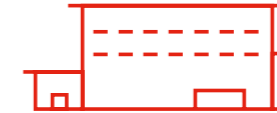

**Multifunktional:** Sandwichelemente sind vielseitig und können für eine Vielzahl von Gebäudetypen verwendet werden – von Wohngebäuden bis zu Industriegebäuden. Dies macht sie perfekt für eine Vielzahl von Investitionsprojekten.

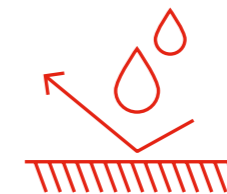

**Langlebigkeit:** Sandwichpaneelle sind extrem langlebig und wetterfest. Das bedeutet, dass das Gebäude viele Jahre lang halten wird, ohne dass erhebliche Investitionen in die Instandhaltung erforderlich sein werden.

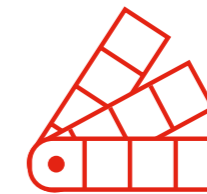

**Ästhetik:** Sandwichelemente ermöglichen eine Vielzahl von Innen- und Außenverkleidungen und eine breite Palette von Verkleidungsfarben, so dass Sie das Aussehen Ihres Gebäudes an Ihre individuellen Bedürfnisse und Vorlieben anpassen können.

# Wand-Sandwichplatte

## Außenprofilierung

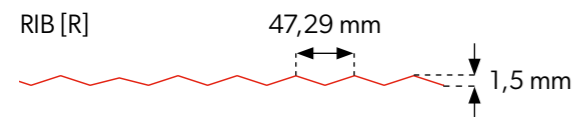
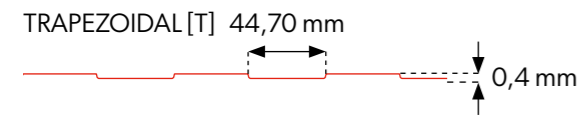
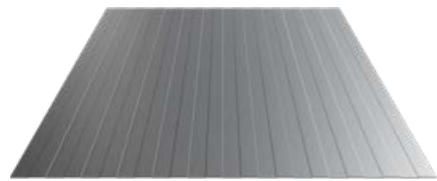
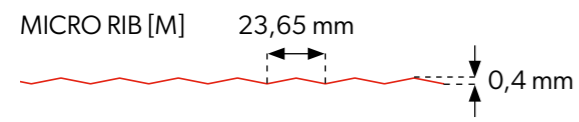

FLAT [F]

## Innenprofilierung

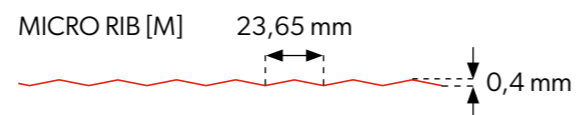
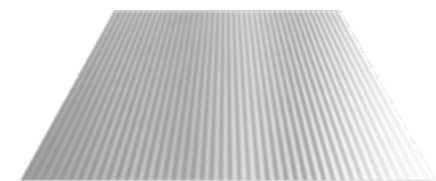
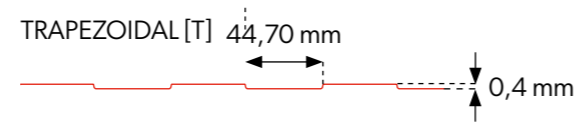
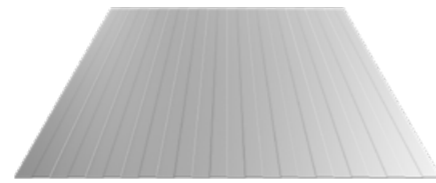

FLAT [F]



HINWEIS: Aufgrund der Konstruktion von Sandwichpaneelen mit FLAT [F]-Profilierung kann der so genannte „Welleneffekt“ der Platte auftreten. Dies ist ein natürliches Phänomen bei dieser Art von Produkten. Wir empfehlen, sich mit der technischen Abteilung in Verbindung zu setzen, um die optimale Lösung zu finden.



Innen- und Außenprofilierungen sind in jeder Konfiguration verfügbar.

# Dach-Sandwichplatte

## Außenprofilierung

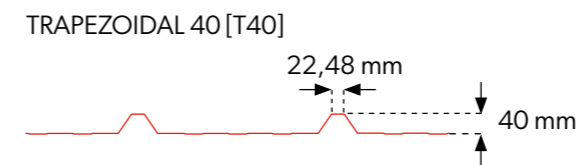
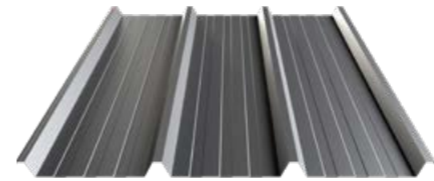

## Innenprofilierung

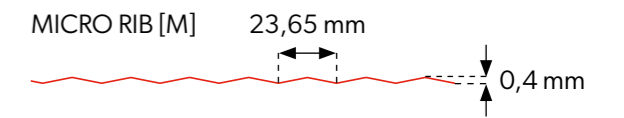
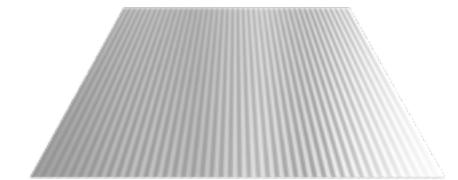
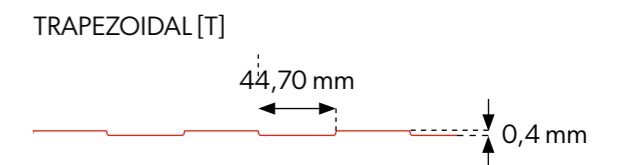
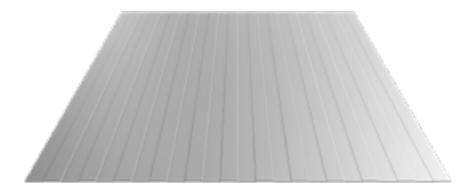

FLAT [F]



HINWEIS: Aufgrund der Konstruktion von Sandwichpaneelen mit FLAT [F]-Profilierung kann der so genannte „Welleneffekt“ der Platte auftreten. Dies ist ein natürliches Phänomen bei dieser Art von Produkten. Wir empfehlen, sich mit der technischen Abteilung in Verbindung zu setzen, um die optimale Lösung zu finden.



Innen- und Außenprofilierungen sind in jeder Konfiguration verfügbar.



Scannen Sie den Code  
und erfahren Sie mehr  
über das Produkt!



# Befestigungen

Selbstbohrende Schraube mit Aluminiumunterlegscheibe zur Befestigung von Sandwichplatten am Stahluntergrund. Bohrbarkeit bis zu 6 mm



Selbstbohrende Schraube mit Aluminiumunterlegscheibe für die Befestigung von Sandwichplatten am Stahluntergrund. Bohrbarkeit bis zu 12 mm



Selbstbohrende Schraube mit Aluminiumunterlegscheibe für die Befestigung von Sandwichplatten am Stahluntergrund. Bohrbarkeit bis zu 20 mm



Selbstschneidende Schraube mit Aluminiumunterlegscheibe Aluminium zur Befestigung von Sandwichplatten auf Beton und Holz



Die Länge des Befestigungselements sollte entsprechend der Art und Stärke der verwendeten Sandwichplatte gewählt werden. Alle Verbinder sollen mit Ø19 Dichtungs- und Vulkanisierungsscheiben versehen werden. Wenn das Objekt einer besonderen Feuchtigkeit und chemischen Einflüssen ausgesetzt ist, empfehlen wir Verwendung von Befestigungselementen aus rostfreiem Stahl.

Um die Ästhetik der Installation zu verbessern, insbesondere bei der Verbindung von Sandwichelementen mit sichtbarer Befestigung, können Befestigungselemente mit pulverbeschichteten Köpfen und Unterlegscheiben oder mit Kunststoffkappen in der Farbe des Fassadenblechs verwendet werden.

Um die Sandwichplatte ordnungsgemäß an der Struktur zu befestigen, muss die Position des Befestigungselements während des Einbettens senkrecht zur angrenzenden Oberfläche gehalten werden. Aus diesem Grund wird empfohlen, bei der Montage spezielle Schraubendreher mit Führungsköpfen zu verwenden, die eine stabile Führung langer Befestigungselemente ermöglichen und die Befestigungstiefe begrenzen. Diese Elemente optimieren die Bohrleistung und ermöglichen gleichzeitiges Bohren und Befestigen mit nur einem Elektrowerkzeug, was die Qualität der Befestigung erheblich verbessert und Zeit spart. Dadurch wird eine gleichmäßig hohe und konstante Losbrechkraft aufrechterhalten, was die Gefahr einer Verformung der Verkleidungsbleche verringert (sie haben ein Einstellsystem zur Anpassung der erforderlichen Befestigungstiefe) und die Widerstandsfähigkeit der Befestigungen gegenüber äußeren Einflüssen (z. B. Wasserdichtheit) erhöht. All dies gewährleistet Sicherheit der Konstruktion und eliminiert den so genannten Montagespiel, d. h. ungenügendes Anziehen der Schrauben und Ausrichtungsfehler, die zwischen der Sandwichplatte und dem Träger, auf dem die Platte montiert wird, auftreten können.

Die Presskraft des Befestigungselements sollte so gewählt werden, dass die Unterlegscheibe nicht verformt wird. Dies wird in der folgenden Abbildung veranschaulicht

**Korrekt**



**Falsch**

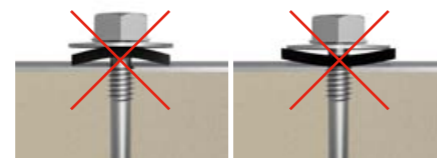

## Selbstbohrende Schraube mit Unterlegscheibe zur Befestigung von Sandwichplatten auf Stahluntergrund. Bohrbarkeit bis zu 6 mm

Bezeichnung	Durchmesser der Schraube [mm]	Länge der Schraube [mm]	Stärkebereich der montierten Sandwichplatte [mm]	Durchmesser der Unterlegscheibe [mm]	Verwendung eines Verbinders für eine bestimmte Sandwichplatte. HINWEIS: bei Dachplatten mit Kalotten muss man die Maße der Kalotten berücksichtigen
WKRO1A	5,5/6,3	65	30-47	19	SPW-S 40, SPW-H 60,
WKRO1B	5,5/6,3	80	30-62	19	SPW-S 60, SPW-H 80,
WKRO1C	5,5/6,3	90	40-72	19	SPW-H 80,
WKRO1D	5,5/6,3	110	60-92	19	SPW-S 80, SPW-H 100, SPR 40
WKRO1E	5,5/6,3	125	75-107	19	SPW-S 100, SPW-H 120, SPR 60
WKRO1F	5,5/6,3	150	100-132	19	SPW-S 120, SPR 80, SPW-C 120
WKRO1G	5,5/6,3	175	125-157	19	SPW-H 160, SPR 100,
WKRO1H	5,5/6,3	200	150-182	19	SPW-S 160,180, SPW-H 180,200, SPR 120, SPW-C 160, 180
WKRO1I	5,5/6,3	230	160-211	19	SPW-S 200, SPW-H 220, SPR 160,180, SPW-C 200
WKRO1J	5,5/6,3	275	205-257	19	SPW-S 220,240, SPW-H 240, SPR 200

## Selbstbohrende Schraube mit Unterlegscheibe zur Befestigung von Sandwichplatten auf Stahluntergrund. Bohrbarkeit bis zu 12 mm

Bezeichnung	Durchmesser der Schraube [mm]	Länge der Schraube [mm]	Stärkebereich der montierten Sandwichplatte [mm]	Durchmesser der Unterlegscheibe [mm]	Verwendung eines Verbinders für eine bestimmte Sandwichplatte. HINWEIS: bei Dachplatten mit Kalotten muss man die Maße der Kalotten berücksichtigen
WKRO2A	5,5/6,3	70	34-45	19	SPW-S 40, SPW-H 60,
WKRO2B	5,5/6,3	90	34-65	19	SPW-S 60, SPW-H 80,
WKRO2C	5,5/6,3	110	54-85	19	SPW-S 80, SPW-H 100, SPR 40
WKRO2D	5,5/6,3	130	74-105	19	SPW-S 100, SPW-H 120, SPR 60
WKRO2E	5,5/6,3	150	94-125	19	SPW-S 120, SPR 80, SPW-C 120
WKRO2F	5,5/6,3	175	119-150	19	SPW-H 160, SPR 100
WKRO2G	5,5/6,3	185	119-160	19	SPW-S 160, SPW-H 180, SPR 120, SPW-C 160
WKRO2H	5,5/6,3	200	134-175	19	SPW-S 160, SPW-H 180, SPR 120, SPW-C 160
WKRO2I	5,5/6,3	230	164-205	19	SPW-S 180,200, SPW-H 200,220, SPR 160, SPW-C 200
WKRO2J	5,5/6,3	285	209-260	19	SPW-S 220,240, SPW-H 240, SPR 220

## Selbstbohrende Schraube mit Unterlegscheibe zur Befestigung von Sandwichplatten auf Stahluntergrund. Bohrbarkeit bis zu 20 mm

Bezeichnung	Durchmesser der Schraube [mm]	Länge der Schraube [mm]	Stärkebereich der montierten Sandwichplatte [mm]	Durchmesser der Unterlegscheibe [mm]	Verwendung eines Verbinders für eine bestimmte Sandwichplatte. HINWEIS: bei Dachplatten mit Kalotten muss man die Maße der Kalotten berücksichtigen
WKRO3A	5,5/6,3	82	30-50	19	SPW-S 40, SPW-H 60,
WKRO3B	5,5/6,3	92	40-60	19	SPW-S 60, SPW-H 80,
WKRO3C	5,5/6,3	112	40-80	19	SPW-S 80, SPW-H 100, SPR 40
WKRO3D	5,5/6,3	165	93-133	19	SPW-S 100,120, SPW-H 120, SPR 60, 80, SPW-C 120
WKRO3E	5,5/6,3	205	123-173	19	SPW-S 160, SPW-H 160, 180, SPR 100, 120, SPW-C 160
WKRO3F	5,5/6,3	255	163-223	19	SPW-S 180, 200, 220, SPW-H 200,220, 240, SPR 110, 160, 180

## Selbstschneidende Schraube mit Unterlegscheibe zur Befestigung von Sandwichplatten auf Beton und Holz

Bezeichnung	Durchmesser der Schraube [mm]	Länge der Schraube [mm]	Stärkebereich der montierten Sandwichplatte für Holzuntergrund hef = 40 mm [mm]	Durchmesser der Unterlegscheibe [mm]	Verwendung eines Verbinders für eine bestimmte Sandwichplatte. HINWEIS: bei Dachplatten mit Kalotten muss man die Maße der Kalotten berücksichtigen; bei Beton individuelle Wahl.
WKRO4A	6,3/7,0	113	50-70	19	SPW-S 60,
WKRO4B	6,3/7,0	138	75-95	19	SPW-S 80, SPW-H 100, SPR 40
WKRO4C	6,3/7,0	153	90-110	19	SPW-S 100, SPW-H 120, SPR 60
WKRO4D	6,3/7,0	173	110-130	19	SPW-S 120, SPR 80, SPW-C 120
WKRO4E	6,3/7,0	203	140-160	19	SPW-S 160, SPW-H 160, 180, SPR 100, 120, SPW-C 160
WKRO4F	6,3/7,0	228	165-185	19	SPW-S 180, SPW-H 200, SPW-C 180
WKRO4G	6,3/7,0	253	190-210	19	SPW-S 200, SPW-H 220, SPR 160, SPW-C 200

Selbstbohrende Schraube mit Stahlunterlegscheibe zur Längsüberlappungsbefestigung von Blechen. Bohrbarkeit bis zu 2,5 mm



Unterlage zur Befestigung von Dach-Sandwichplatten



Niet ALU/Stahl dicht



Kappe zum Abdecken von Schraubenköpfen

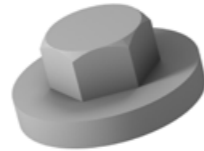

Schraube zur Befestigung von Dachfenstern an Dachplatten



SDS+ Beton-Bohrer



**Selbstbohrende Schraube mit Stahlunterlegscheibe zur Längsüberlappungsbefestigung von Blechen. Bohrbarkeit bis zu 2,5 mm**

Bezeichnung	Durchmesser der Schraube [mm]	Länge der Schraube [mm]	Durchmesser der Unterlegscheibe [mm]	Menge pro Karton [Stück]
WKRO5A	4,8	19	14	250
WKRO5B	4,8	35	14	250

**Unterlage zur Befestigung von Dach-Sandwichplatten**

Bezeichnung	Breite der „oberen Welle“ [mm]	Breite der „unteren Welle“ [mm]	Neigungswinkel [°]	Menge pro Karton [Stück]
WKRO6A	22	68	30	100

**Niet ALU/Stahl dicht**

Bezeichnung	Nietdurchmesser [mm]	Nietlänge [mm]	Befestigungsöffnung [mm]	Menge pro Karton [Stück]
NIT01A	4	11	4,1	500
NIT01B	4,8	11-12,5	4,9	500

**Kappe zum Abdecken von Schraubenköpfen**

Bezeichnung	Durchmesser Schraubenkopf [mm]	Menge pro Karton [Stück]
KAP01A	8	100

**Schraube zur Befestigung von Dachfenstern an Dachplatten**

Bezeichnung	Durchmesser der Schraube [mm]	Länge der Schraube [mm]	Bohrerdurchmesser [mm]	Stärke der zu verbindenden Materialien [mm]	Menge pro Karton [Stück]
WKRO5A	10	25	10	14	100
WKRO5B	10	38	10	27	200

**SDS+ Beton-Bohrer**

Bezeichnung	Bohrerdurchmesser [mm]	Gesamtlänge des Bohrers [mm]	Arbeitslänge des Bohrers [mm]	Menge [Stück]
WIE01A	5	110	50	1
WIE01B	5	160	100	1
WIE01C	5	210	150	1
WIE01D	5	260	200	1
WIE01E	5	310	250	1
WIE01F	5	410	350	1
WIE02A	5,5	110	50	1
WIE02B	5,5	160	100	1
WIE02C	5,5	210	150	1
WIE02D	5,5	260	200	1
WIE02E	5,5	310	250	1
WIE02F	5,5	350	300	1
WIE02G	5,5	410	350	1

Spannungserstreuer für die Montage von Sandwichplatten



Spannungserstreuer für die Montage von Sandwichplatten				
Bezeichnung	LxWxT [mm]	Farbe	Anzahl der Öffnungen [Stück]	Menge pro Karton [Stück]
WKR07A	80x22x1,2	verzinkt	2	100
WKR07B	100x22x1,2	verzinkt	3	100
WKR07C	150x22x1,2	verzinkt	4	100

Firstdichtung



Firstdichtung			
Bezeichnung	Breite [mm]	Höhe	Dicke [mm]
USZ01	1050	45	20

Polyethylen-Dichtungstreifen für Dacheindeckungen und Vorhangfassaden



Polyethylen-Dichtungstreifen für Dacheindeckungen und Vorhangfassaden			
Bezeichnung	Abmessungen des Bandes [mm]	Länge der Rolle [m]	Menge pro Karton [Stück]
TAS01A	3x9	30	100
TAS01B	3x10	30	90
TAS01C	3x20	30	48
TAS01D	3x30	30	32
TAS01E	3x50	30	18
TAS01F	4x20	20	48
TAS01G	4x40	20	24
TAS01H	5x20	20	48

Für die Montage von Dach-Sandwichplatten mit Trapezprofilen empfehlen wir Kalotten, d. h. klammerförmige Aufsatzelemente, die innen mit einer Dichtung versehen sind und an die Stirn- und Seitenflächen der Trapezsandwichplatte angepasst sind.

Der Zweck der Kalotten ist es, die Klemmkraft der Verbindungselemente gleichmäßig auf größere Flächen zu verteilen und die Wasserdichtigkeit der Verbindungen zu gewährleisten. In den meisten Fällen sind sie eine effektivere und effizientere Lösung als herkömmliche Unterlegscheiben mit Dichtmasse vom Typ EPDM. Der Auftragnehmer und seine Kontrollinstanz sind für die Qualität der Montage verantwortlich. Die Ursache für undichte Dächer sind meist fehlerhafte Montagearbeiten. Um optimale Ergebnisse zu erzielen, empfehlen wir, sich von einem technischen Berater von BP2 beraten zu lassen. Es ist ratsam, die Montage spezialisierte Brigaden durchführen zu lassen, die Erfahrung mit der Montage von Leichtbauverkleidungen haben.





Scannen Sie den Code  
und erfahren Sie mehr  
über das Produkt!

# Oberlicht

SPR-SKY



Scannen Sie den Code  
und erfahren Sie mehr  
über das Produkt!

Das Oberlicht SPR-SKY ist eine einzigartige Lösung die hohe mechanische, ästhetische und thermische Eigenschaften vereint. Die Abbildung zeigt eine Ansicht und einen Querschnitt des SPR-SKY-Oberlichts. Die Kombination aus einem Harz-Glas-Verbundstoff, der an die Form des Dachmaterials angepasst ist, und Polycarbonat ist die perfekte Lösung für warme zusätzliche Beleuchtung bei einem Dach aus Sandwichplatten. Der Harz-Glas-Verbundwerkstoff, der in SPR-SKY Oberlichtern verwendet wird, besteht aus zwei Schichten Harz, wobei die äußere Schicht auf der Basis von Gelcoat hergestellt wird, das gegen äußere Bedingungen und insbesondere gegen UV-Strahlung beständig ist.



# Technische Informationen

SPR-SKY

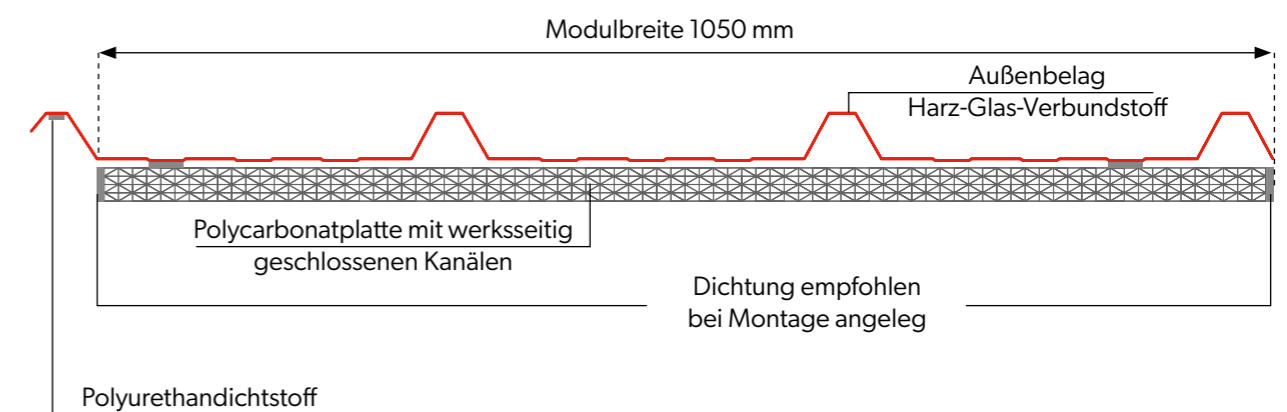

# Verbindungsschema mit der Schichtplatte

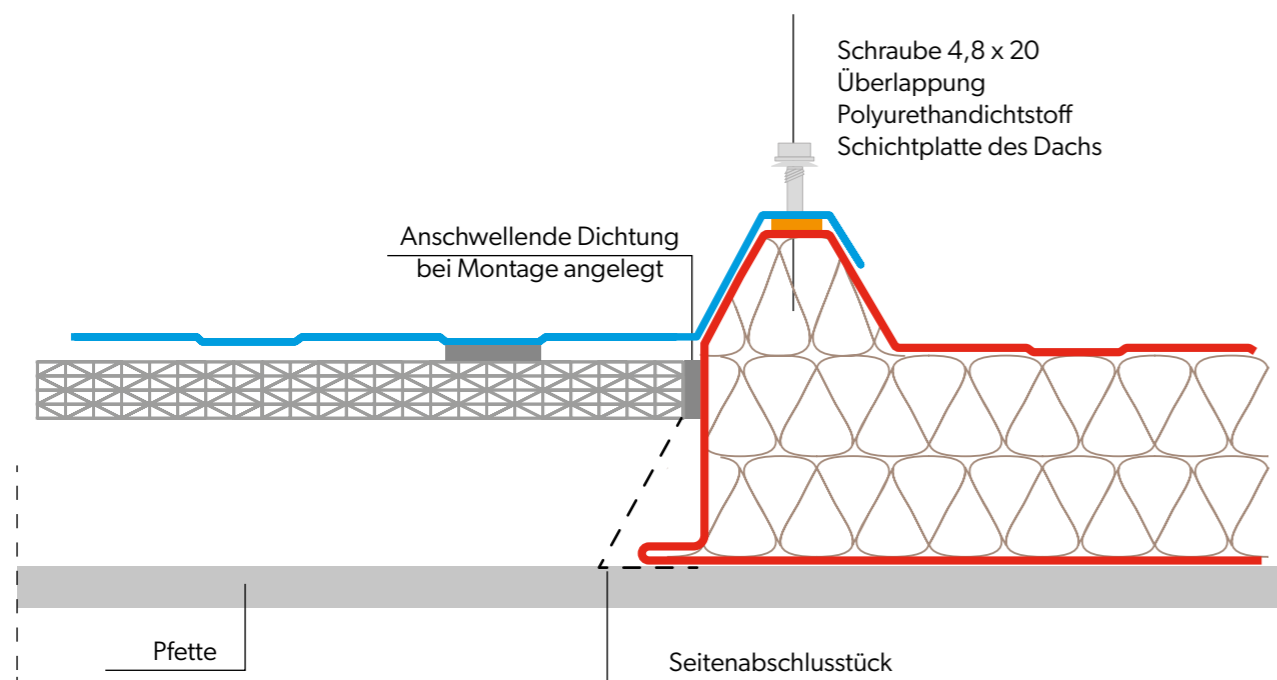
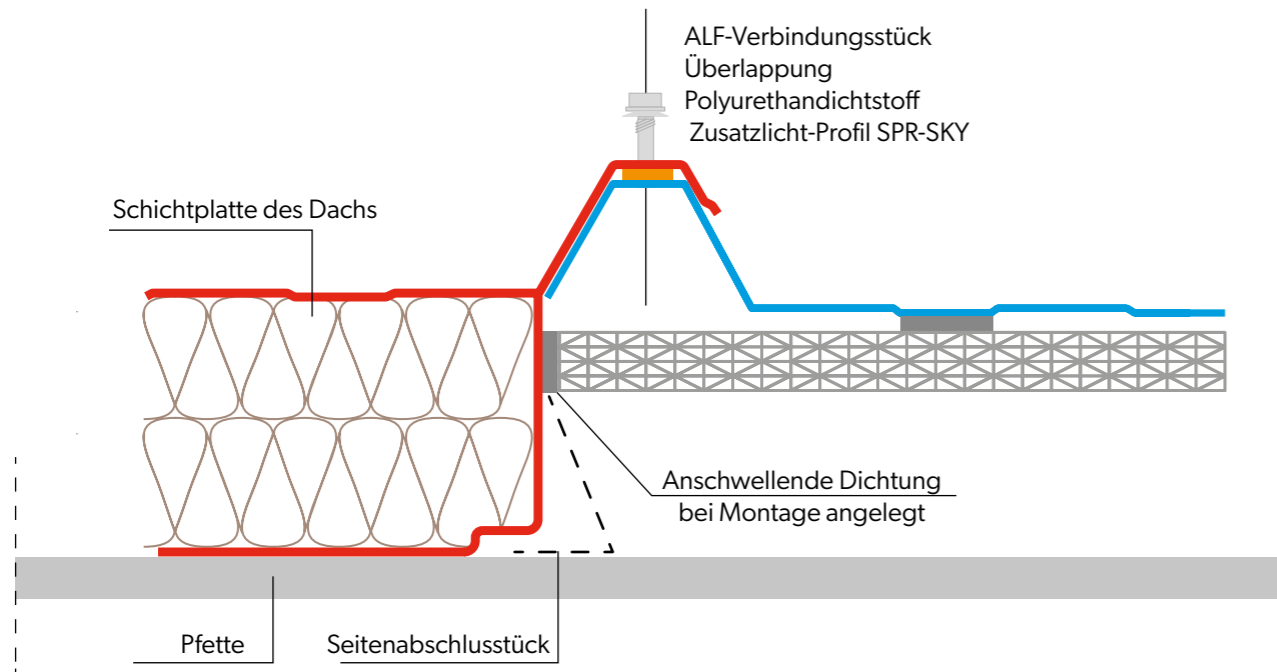

## Technische Parameter

Parameter	Wert
Material	Harz-Glas-Verbundplatte mit Polycarbonat 25 oder 32 mm stark
Modulbreite	1050 mm
Öffnungslänge im Licht	7,0 m (max. Belaglänge 7,2 m) Zugelassen ist Verbindung mehrerer Oberlichter direkt am Bau
Empfohlene Mindestneigung des Dachs	10% (bei Überlappung 20 cm)
Höchstentfernung der Stützen	1,5 m
Stärke	Polycarbonat 25-30 mm stark + Buckelhöhe Polycarbonat 32-35 mm stark + Buckelhöhe
Gewicht	5,9 kg ± 5%
Zulässige Abmessungsabweichungen in der L, B und S der Oberlichtelemente	± 5%
Wärmedurchgangkoeffizient	U = 1,5 W/m²K beim Polycarbonat 25 mm stark U = 1,1 W/m²K beim Polycarbonat 32 mm stark
Lichtdurchgang	50% ± 5%

## Anwendung des SPR-SKY-Oberlichts

Der Einsatz des Oberlichts SPR-SKY ist eine effektive Lösung, um Tageslicht in das Gebäude zu bringen. Bereits bei einer Dachneigung von 7 bis 15 % kann es die Beleuchtung durch Strom ersetzen. Der Kammeraufbau des Oberlichts begrenzt übermäßigen Temperaturanstieg durch Sonneneinstrahlung und minimiert den Verlust der im Gebäude gespeicherten Wärme. Oberlichter können in Industriegebäuden mit Schrägdächern, d. h. Dächern mit einem Neigungswinkel von mehr als 10 %, und mit einer Warmdacheindeckung aus Verbundplatten eingesetzt werden.

Das Oberlicht SPR-SKY kann als Punktzusatzbeleuchtung oder als Lichtband vom First bis zur Traufe, in der Mitte der Schräge, am First, von der Mitte der Schräge bis zur Traufe montiert werden. Die SPR-SKY-Oberlichter verbindet man mit den Sandwichpaneelen über Seitenverbindungen (an den Humpen) und Endverbindungen (überlappend), aber die Stärke der SPR-SKY-Dachfensterverkleidung ist 3-4 Mal größer als die Stärke der äußeren Plattenverkleidung. Das bedeutet, dass sie an den Überlappungsverbindungen zwischen der Oberlichtverkleidung und der Platte nicht perfekt aneinander anliegen und dass bei der Planung und beim Einbau besonders darauf geachtet werden muss, dass diese Verbindungen abgedichtet werden. Es ist auch zu bedenken, dass Oberlichter nicht so stabil sind wie die angrenzenden Verkleidungen aus Sandwichplatten, so dass der Einbau gemäß den Bauvorschriften und -praktiken erfolgen muss, um Haltbarkeit und Dichtheit zu gewährleisten.



# 3.

## Technische Informationen

62. Beschichtete Bleche

63. Farbgebung

64. Merkmale von Beschichtungen

65. Eigenschaften von Beschichtungen

# Beschichtete Bleche

## BESCHICHTETE BLECHE [HC, INT, RAL]

Beschichtete Bleche werden auf der Grundlage einer feuerverzinkten Charge oder mit einer speziellen Legierung (Zink, Magnesiumzink, Aluminiumzink) beschichtet hergestellt. Das in der Vorbehandlung gereinigte Material wird Passivierungsprozessen unterzogen und anschließend mit einer der zahlreichen verfügbaren Beschichtungen mehrfach beschichtet. Es garantiert hervorragenden Schutz der Metallschichten und des Stahlkerns vor Witterungsbedingungen. Beschichtungen können unterschiedliche Stärke, Farbe und berflächenbeschaffenheit haben. Ihre Garantiezeit beträgt bis zu 40 Jahre.

### Querschnitt des beschichteten Blechs

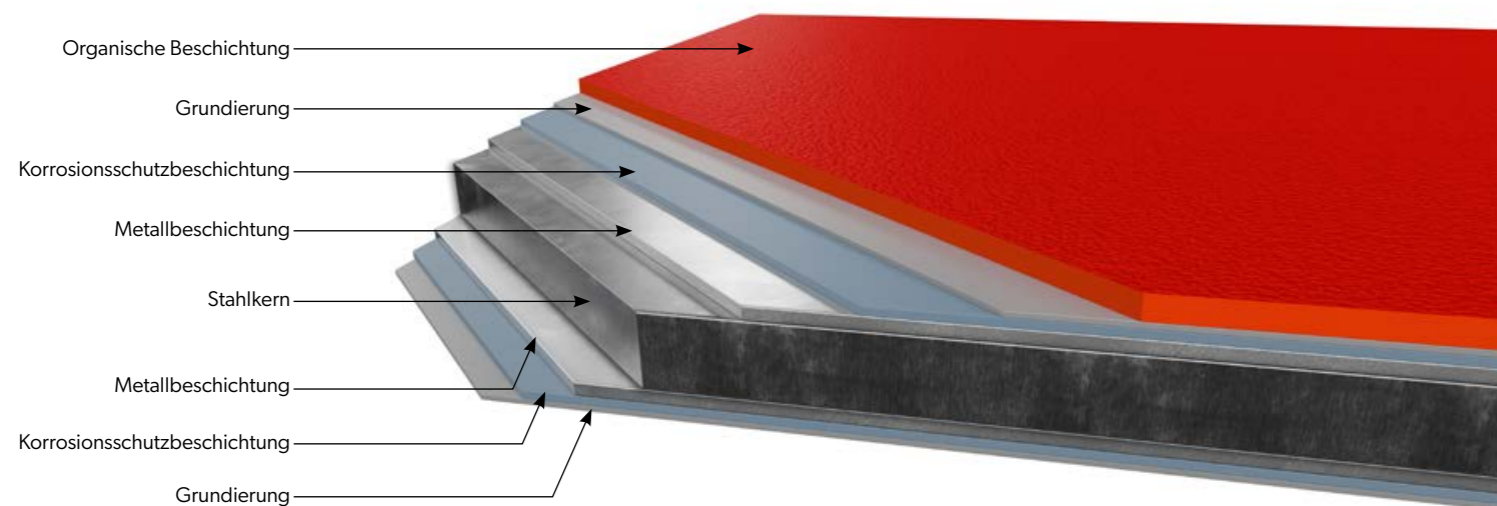

# Beschichtungen und Farben

## POLYESTER Interior [INT] - Verfügbare Farben für Innenverkleidungen

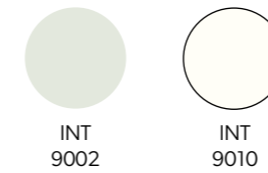

## POLYESTER Standard [RAL] - Verfügbare Farben für Außenverkleidungen

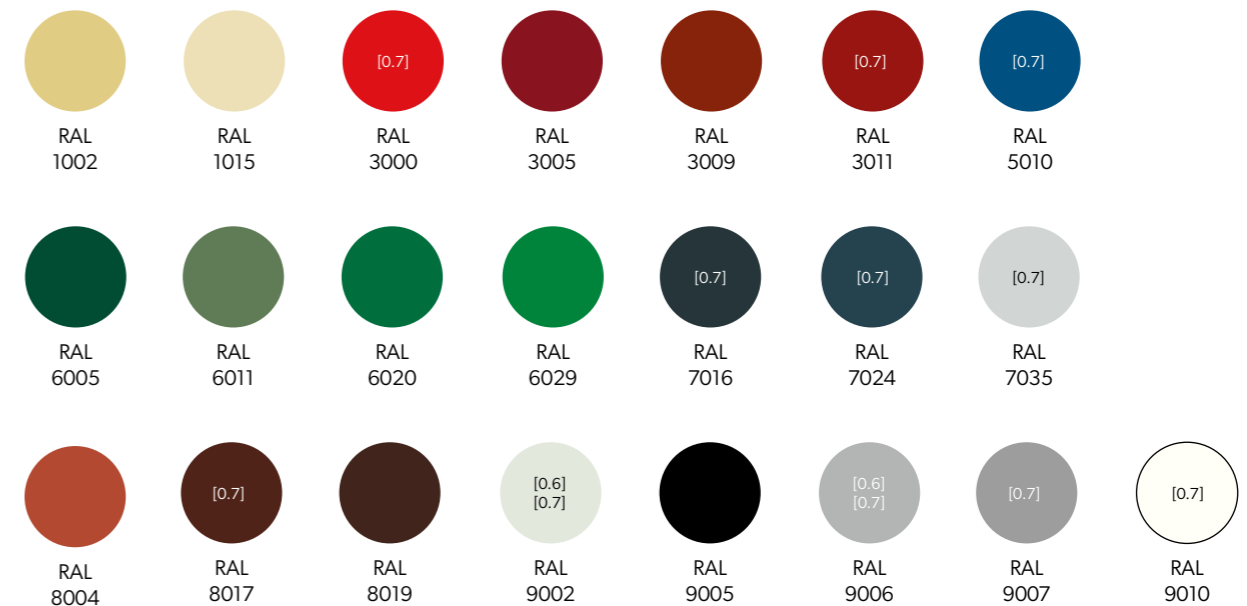

## HERCULIT [HC]

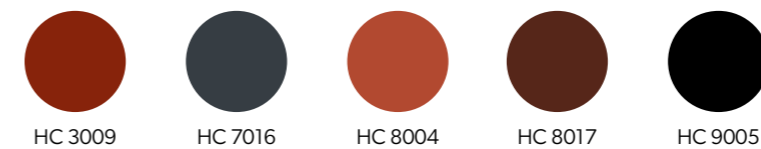

## MULTILAYER 40 [MLT] - Verfügbare Farben für Außenverkleidungen



Die Drucktechnik erlaubt keine genaue Wiedergabe der Farben, deswegen haben die abgebildeten Farben nur Anschauungswert und können von den tatsächlichen Farben abweichen.



Außerdem sind auf Anfrage Sonderfarben und -beschichtungen erhältlich, von außerhalb der abgebildeten Palette (PVDF, PUR, PVC (P), PVC (F) - FoodSafe).



# Beschreibungen der Beschichtungen

## POLYESTER Interior [INT]



Blech mit 15 µm starker Polyesterschicht mit glatter und glänzender Oberfläche. Aufgrund der geringen Stärke ist die organische Beschichtung hauptsächlich für Innenanwendungen und Bauteile vorgesehen, die nicht direkt Witterungseinflüssen ausgesetzt sind.

## POLYESTER Standard [RAL]

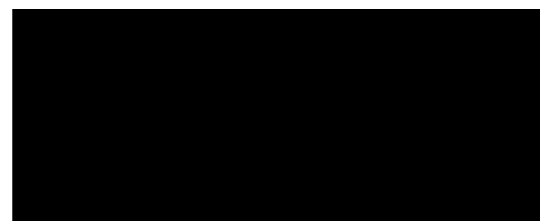

Organische Basisbeschichtung 25 µm stark. Die Oberfläche ist gleichmäßig, glatt-glänzend oder metallisch. Ein Material mit sehr breiten Anwendungsmöglichkeiten. Es ist in einer breiten Palette von Farben erhältlich, die mit der universellen RAL-Farbkarte beschrieben werden.

## HERCULIT [HC]

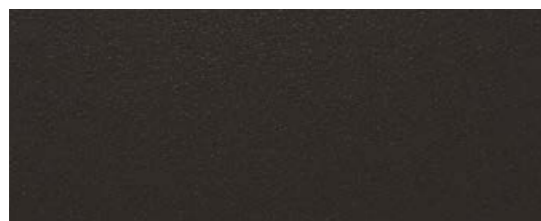

Diese Beschichtung entstand in enger Zusammenarbeit mit einem führenden Hersteller von Lacken für die führenden Stahlwerke in Europa. Viele Jahre der Untersuchungen der bisher verwendeten Beschichtungen und der Beobachtung der Kundenbedürfnisse, mit besonderem Augenmerk auf die Bedürfnisse der Dachdecker, haben es uns ermöglicht, viele verschiedene Vorteile in einem Produkt zusammenzufassen. HERCULIT ist ein mit Polyurethan gehärteter Polyester, mit hoher Widerstandsfähigkeit gegen mechanische Beschädigungen, Stärke 35 µm.

## SP35 Multilayer [SP35/MULTI]



40 µm dicker Polyesterlack mit Zinküberzug Z275 oder Zink-Magnesium ZM120. Es zeichnet sich aus durch Holzstruktur und ausreichenden Schutz gegen Korrosion und UV-Strahlung. Diese Kombination ermöglicht Einsatz im Außenbereich, insbesondere dort, wo hohe Witterungsbeständigkeit und hohe Ästhetik gefordert sind.

# Eigenschaften von Beschichtungen

Die folgende Übersicht dient nur zur Orientierung.

Code	Stärke der Beschichtung	Korrosionsbeständigkeit	UV-Beständigkeit
POLYESTER Interior [INT]	15 µm	RA2	nicht zutreffend
POLYESTER Standard [RAL]	25 µm	RC3	RUV2
HERCULIT [HC]	35 µm	RC4	RUV4
MULTILAYER 40 [MLT]	40 µm	RC3	RUV3

# Richtlinien für die Verlegung von Sandwichplatten mit dunklen Deckschichten

Um optimale Nutzung der installierten Sandwichplatten zu sichern, wird empfohlen, die Hinweise des Herstellers für Planung der Dachdeckung und ihrer Montage an Gebäuden, insbesondere für Sandwichplatten mit dunkler Deckschicht. Dies wird durch die Norm PN-EN 14509:2010 geregelt, in der es eine Einteilung in 3 grundlegende Farbgruppen gibt: sehr hell, hell und dunkel. Jeder Farbgruppe wurden Temperaturwerte für die Außenverkleidung aus Sandwichplatten zugewiesen und betragen entsprechend:

1. +55 °C für sehr helle Farben
2. +65 °C für helle Farben
3. +80 °C für dunkle Farben.

Bei der Planung von Fassaden und Dächern, die mit Sandwichplatten in einer bestimmten Farbgebung verkleidet sind, müssen in der statischen Berechnung Temperaturunterschiede berücksichtigt werden, wobei eine Basistemperatur für die äußere Umgebung von +20 °C angenommen wird. Es wird auch empfohlen, bei der Planung, Mehrfeldkonstruktionen zu vermeiden, die für dunkle Farben sehr ungünstig sind. Bei Wandplatten der Farbgruppe III sollte die maximale Länge 9,5 m und bei Dachplatten 15,0 m nicht überschreiten. Bei der Verlegung von Sandwichplatten in dunklen Farben wird empfohlen, dass die Außentemperatur nicht unter 10 °C liegen sollte. Die Nichteinhaltung dieser Bedingungen kann zur Beeinträchtigung der Ästhetik der Verkleidung aus Sandwichplatten führen.

Farbgruppe	Farben nach RAL
Gruppe 1 – sehr hell	1015, 7035, 9002, 9010
Gruppe 2 – hell	1002, 6011, 9006
Gruppe 3 – dunkel	3000, 3005, 3009, 3011, 5010, 6005, 6020, 6029, 7016, 7024, 8004, 8017, 8019, 9005, 9007



4.

**Kontakt**

68. Hilfreiche Links

70. Kontakt

# BP2 - Hilfreiche Links

 [BP2-Website](#) 

 [Angebot Trapezbleche](#) 

 [Angebot Sandwichplatten](#) 

 [Angebot Fassadenverkleidungen](#) 

 [Dokumente – Montageanleitungen](#) 

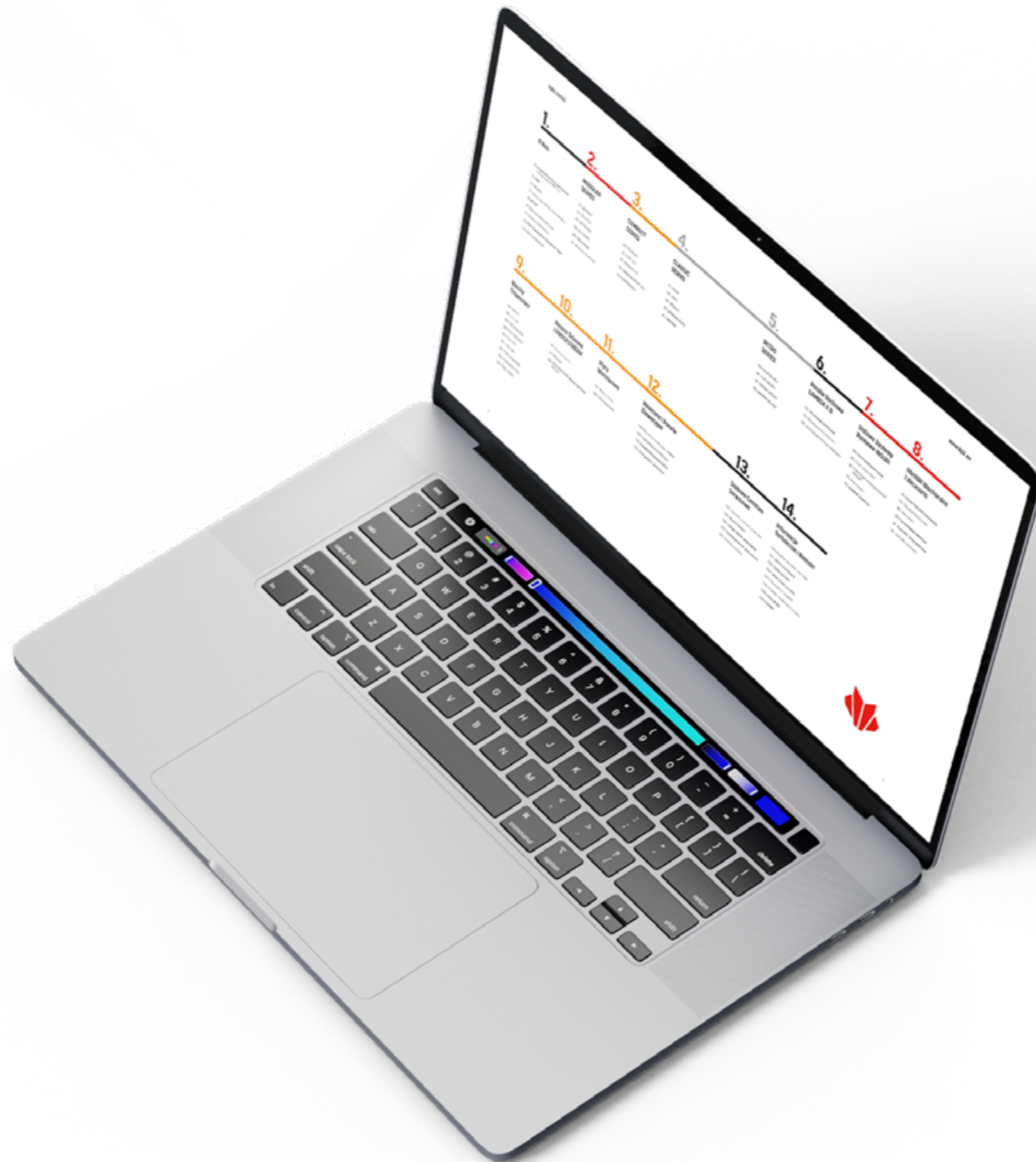

 [SOLROOF-Website](#) 



 [BIM-Bibliothek](#) 

 [Technischer Katalog – CORE PIR](#) 

 [facebook.com/bp2eu](#) 

 [instagram.com/bp2\\_eu](#) 

 [linkedin.com/company/bp2eu](#) 

 [youtube.com/@BP2eu](#) 

# Kontakt



**BP2 sp. z o.o**  
ul. Marii Konopnickiej 29  
30-302 Kraków

NIP: 6762431701

**www.bp2.eu**



- **Vertreiber**
- **Handelsvertreter**
- **Zugelassene Auftragnehmer**
- **Technische Beratung**

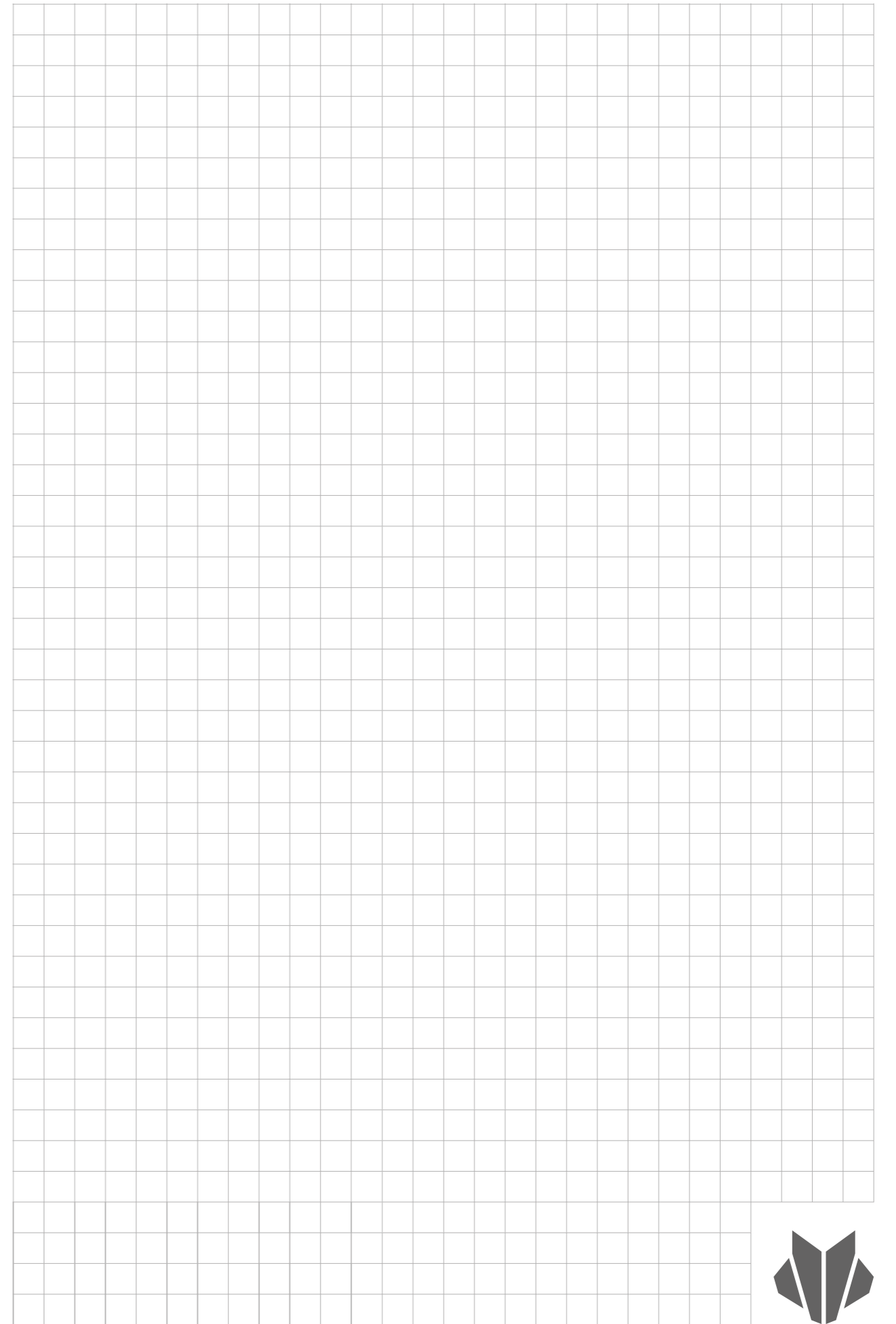

Alle numerischen Werte sowie die physikalischen und chemischen Eigenschaften der Produkte, die im Katalog angegeben sind, dienen nur zur Orientierung und als Referenz. Der Hersteller haftet nicht für eventuelle Redaktions- oder Druckfehler in diesem Katalog oder für eventuelle Änderungen der technischen Parameter der darin vorgestellten Produkte.



Dieser Katalog stellt kein Angebot im Sinne des Zivilgesetzbuches dar.  
Copyright © 2023 BP2. Alle Rechte vorbehalten.





Modular roofing tiles  
**MODULAR SERIES**



Compact roofing tiles  
**COMPACT SERIES**



Steel roofing tiles  
**CLASSIC SERIES**



Retro roof tiles  
**RETRO SERIES**



Roof panels  
**PANEL SERIES**



INTEGRATED  
**PV PANELS**



Steel roof gutter system  
**INGURI**



**TRAPEZOIDAL**  
SHEETS



**FLAT METAL**  
SHEETS



**FLASHINGS**



**ACCESORIES**



**Roof Sandwich**  
PANELS



**Wall Sandwich**  
PANELS



Facade cladding  
**SKRIN, LINEA, SINUS**



Wall cassette &  
**PROSYSTEM**



Uncoiling and slitting  
**SERVICES**



Flat sheets and cutting  
**SERVICES**



**PERFORATION**  
of sheets

