



KATALÓG SENDVIČOVÝCH PANELOV

THE POWER OF ROOFS



Sendvičové panely CorePIR

CORE^{PIR}

SPW-S CORE^{PIR}

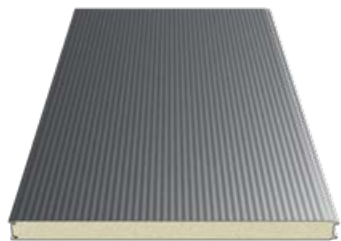

SPW-C CORE^{PIR}

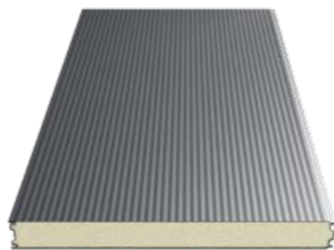

SPW-H CORE^{PIR}

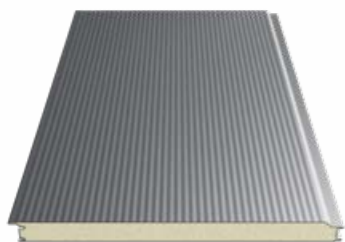

SPR CORE^{PIR}

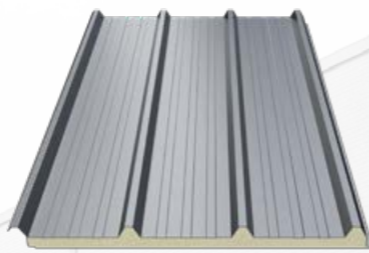

Sendvičové panely CoreWOOL

CORE^{WOOL}

SPW-S CORE^{WOOL}

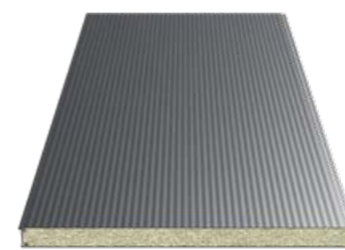

SPR CORE^{WOOL}



SPW-H CORE^{WOOL}

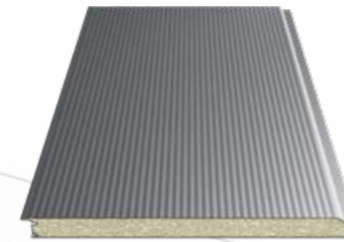

SPW-SM CORE^{WOOL}

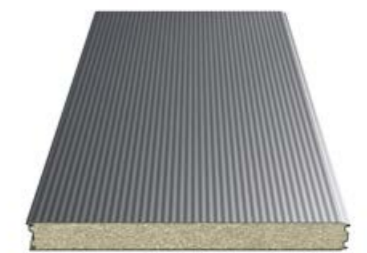

BP2 - THE POWER OF ROOFS
Naskenujte kód a zistíte viac.



V ponuke sú panely s jadrom CORE PUR dostupné na objednávku, dopyty dohodneme individuálne s obchodným oddelením.



1.

0 nás

- 8. Vitajte vo svete BP2
- 9. Prečo práve my?
- 10. História
- 11. Výrobné závody
- 14. SandStat
- 14. Laboratórium
- 15. Knižnica BIM BP2
- 17. Moderná výrobná linka
- 18. Návod na montáž pre sendvičové panely
- 19. Technický katalóg Core PIR

2.

Sendvičové panely

- 22. Sendvičové panely Core PIR
- 32. Sendvičové panely Core WOOL
- 42. Výhody sendvičových panelov
- 44. Typy profilovania
- 48. Príslušenstvo a strešný svetlík

3.

Technické informácie

- 62. Lakované plechy
- 63. Farby
- 64. Charakteristiky povlakov
- 65. Vlastnosti povlakov

4.

Kontakt

- 68. Užitočné odkazy
- 70. Kontakt





1.

0 nás

8. Vitajte vo svete BP2

9. Prečo práve my?

10. História

11. Výrobné závody

14. SandStat

14. Laboratórium

15. Knižnica BIM BP2

17. Moderná výrobná linka

18. Návod na montáž sendvičových panelov

19. Technický katalóg Core PIR

Vitajte vo svete BP2

BP2 je od roku 1995 uznávaným výrobcom kompletných riešení pre bytovú a priemyselnú výstavbu. Naše služby ponúkame aj v rámci Oceľového servisného strediska. Sme tvorcami značky a produktov SOLROOF - integrovanej fotovoltaickej strechy.

Máme 5 integrovaných výrobných závodov v Poľsku, na Slovensku a v Rumunsku, ktoré sú navzájom logisticky a systémovo prepojené a vytvárajú jednotnú štruktúru výrobných závodov s vysokou produktovou špecializáciou.



Prečo práve my?

Veríme tomu, čo robíme a sme verní našim hodnotám.

Charakterizuje nás puto založené na rešpekte a dôvere, ako aj presvedčenie, že každý prvok veľkého stroja musí do seba dokonale zapadať. Naša spoločnosť je postavená na štyroch pilieroch – pevných ako oceľ – ktoré zaručujú stabilitu a umožňujú neustály rozvoj. Základné predpoklady zaisťujú nielen vysokú efektívnosť a kvalitu, ale predovšetkým budujú pocit solidarity, dôvery a umožňujú nám sústrediť sa na dosiahnutie spoločného cieľa.



LUDIA

Firmu a jej pozitívnu atmosféru vytvárajú ľudia. Chceme, aby sa každý člen tímu BP2 cítil pohodlne a mal na svoju prácu tie najlepšie podmienky. Za týmto účelom neustále zlepšujeme proces riadenia a zabezpečujeme transparentné rozhodovanie a transparentný tok informácií. Rovnako ako vlni pracujeme tímovo a spoločne, aby sme dosiahli úspech.

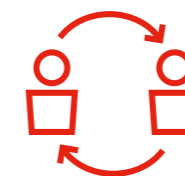

VZŤAHY

V BP2 už mnoho rokov budujeme profesionálne vzťahy s našimi klientmi, dodávateľmi a kolegami. Zameriavame sa na transparentnú komunikáciu a otvorený dialóg. O našich zákazníkov sa staráme ponukou moderných nástrojov spolupráce a podpory v marketingových programoch. Vieme, že trh sa neustále mení, a preto sa flexibilne prispôbujeme potrebám našich zákazníkov.



TECHNOLÓGIA

Zameriavame sa na inovatívne riešenia a moderné technológie, vďaka ktorým dokážeme neustále optimalizovať výrobu, rozširovať ponuku, zlepšovať kvalitu našich produktov a služieb pri zachovaní princípov trvalo udržateľného rozvoja a bezpečnosti zamestnancov.

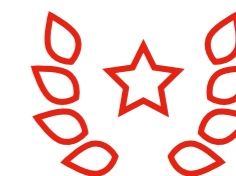

KVALITA

Kvalita je našou prioritou. Všetky výrobné závody BP2 majú plnú kontrolu nad procesmi a výrobkami, aby bola zabezpečená najvyššia kvalita, preto sú interné aktivity našej spoločnosti v oblasti kvality pod neustálym dohľadom nemeckej jednotky DVS ZERT GmbH so sídlom v Düsseldorfe. Naša neustála pozornosť venovaná kvalite výrobkov je potvrdená každoročne vydávaným a obnoviteľným Certifikátom, ktorý potvrdzuje perfektné fungovanie vnútro podnikovej kontroly výroby.



Bytová výstavba

BP2 vyrába modulárne a kompaktné plechové strešné krytiny a zodpovedajúce produkty vo forme modulov na mieru. Pochváliť sa môžeme aj tromi inovatívnymi modelmi strešných panelov, ako aj širokou ponukou trapézových a vlnitých plechov. Naš sortiment dopĺňajú odkvapové systémy a špeciálne strešné lemovania a príslušenstvo.



Priemyselná výstavba

Naša ponuka zahŕňa široký sortiment produktov určených pre investičnú výstavbu, t.j. výrobné haly, hospodárske budovy, obchodné a športové objekty. Ponúkame komplexné riešenia pre priemyselnú výstavbu, ako sú trapézové konštrukčné plechy a vlnité plechy SINUS, obklady stien a fasádne kazety. V našej ponuke nájdete aj sendvičové panely s výplňou PIR, PUR a WOOL. Produkty určené pre priemyselnú výstavbu sú na želanie zákazníka dostupné aj v perforovaných verziách. Dostupné riešenia majú vysoké parametre umožňujúce ich využitie aj v tých najnáročnejších priemyselných aplikáciách.



Oceľové servisné stredisko

Bolo vytvorené pre zákazníkov, ktorí hľadajú materiály so špecifickými vlastnosťami a stupňom spracovania. Zabezpečujeme stálu dostupnosť a široký výber akostí ocele, hrúbok a povrchových úprav odporúčaných spoločnosťou BP2. Individuálne objednávky realizujeme s akýmkoľvek parametrami. Spracovanie plechu zahŕňa prevíjanie, pozdĺžne a priečne rezanie a ochranu ochrannými fóliami. Plechy vieme narezáť na listy alebo formáty s rozmermi zadanými zákazníkom. Ponúkame perforáciu plechov metalickými a organickými nátermi.

História

PRVÁ LINKA	1999	Spúšťame prvú líniu na výrobu strešných krytín. Začínáme vytvárať naše vlastné produkty.
IMPRO	2009	Nové smery vývoja viedli k vytvoreniu značky IMPRO, ktorá plne patrí do kapitálovej skupiny BP2. Sídlo rumunskej spoločnosti vyzerá takmer identicky ako jej prototyp, tj. BP2 v Krakove.
AUTOMATIZÁCIA	2011	Veríme v silu technológie, ktorá zabezpečuje nielen zvýšenie výroby, ale umožňuje aj vyšší komfort a bezpečnosť práce. V roku 2011 sme zautomatizovali výrobné procesy v logistickom a výrobnom centre v Krakove.
CLUJ NAPOCA	2016	Otvárame modernú výrobnú halu na Transilvánskej plošine v severozápadnom Rumunsku. Vytvárame tak nové pracovné miesta pre obyvateľov Cluj Napoca.
VLK	2018	Výber obrazu vlka pre pečať BP2. Vlci sú stádové zvieratá, ktorých životný štýl symbolizuje myšlienku tímovej práce, ktorá je nám blízka.
IZI	2019	Do našej ponuky uvádzame originálnu modulárnu plochú škridlu IZI, ktorá je najnovším trendom v estetike a modernej výstavbe.
MODERNÉ ŠKOLIACE CENTRUM	2021	Aby sme účastníkom Akadémie majstrov poskytli čo najlepšie možnosti rozvoja, vytvorili sme v našom výrobnom závode v Dąbrowe Górniczej školiacu miestnosť. Je to špeciálne miesto, ktoré sme naplnili potrebným vybavením na rozširovanie pokrývačských zručností, vyšujúc vedomosti a prax špecialistov na inú úroveň.
SOLROOF - INTEGROVANÁ FOTOVOLTAICKÁ STRECHA	2023	V roku 2023 sme uviedli na trh novú značku a produkty SOLROOF, teda integrovanú fotovoltaickú strechu, ktorá vznikla ako reakcia na rastúci dopyt po čistej energii.

1995 IDEME NA TO!	Začíname s predajom plechovej strešnej krytiny. Spočiatku zameraná na poľský trh. Sídlo našej spoločnosti e v Krakove a tam je prvé roky srdce výroby.
2007 LOGISTICKÉ CENTRUM	Otvárame moderné logistické a výrobné centrum v Krakove. Vďaka nemu diverzifikujeme ponuku produktov a uvádzame na trh nové, konkurencieschopné riešenia.
2009 DISTRIBÚCIA V EURÓPE	Vytvárame vlastnú distribučnú sieť v Európe. Naši stáli obchodní zástupcovia pôsobia v Českej republike, na Slovensku, v Litve, Maďarsku a Rumunsku. Tým sa stávame nielen významnými hráčmi na európskom poli, ale máme aj možnosť indikovať nové trendy v oblasti strešných krytín.
2015 NOVÝ VÝROBNÝ ZÁVOD	Spúšťame inovatívnu, automatizovanú výrobnú halu a rozširujeme ponuku konštrukčných plechov. Naše výrobné závody sa odteraz nachádzajú nielen v Malopolsku, ale aj v sliezskom vojvodstve v Dąbrowe Górniczej.
2017 ADAM MAŁYSZ A AKADEMIA MAJSTROV	V rámci mobilných a stacionárnych stretnutí AKADEMIE MAJSTROV sme spustili aj vlastný vzdelávací program. Naše školenia zvyšujú štandardy pokrývačských znalostí a umožňujú špecialistom stať sa ešte konkurencieschopnejšími na trhu.
2018 ĎALŠÍ VÝROBNÝ ZÁVOD	Bývalý výrobný závod MARCEGAGLIA v Rumunsku bol začlenený do kapitálovej skupiny BP2. Odteraz začneme vyrábať sendvičové panely v Rumunsku.
2020 COMPACT SERIES	Do našej ponuky uvádzame plechové strešné krytiny COMPACT SERIES, vyrábané na základe klasických riešení vo forme ľahkých, dvojmodulových plechov. Zaviedli sme do nich aj hotové montážne otvory, ktoré zlepšujú montáž plechovej strešnej krytiny a eliminujú riziko vzniku technickej chyby.
2022 ROZŠÍRENIE ČINNOSTÍ IMPRO	V roku 2022 sme podnikli mnohé investičné aktivity, vrátane rozšírenia výrobného závodu IMPRO. Zriadili sme aj Akadémiu majstrov pôsobiacu v jednom z výrobných závodov IMPRO - za týmto účelom vzniklo moderné školiace stredisko umožňujúce zdokonaľovanie praktických zručností.
2023 VSS	Otvárame moderné logistické a výrobné centrum v Košiciach - najväčšom meste východného Slovenska. Odteraz začneme vyrábať sendvičové panely na Slovensku.

Výrobné závody

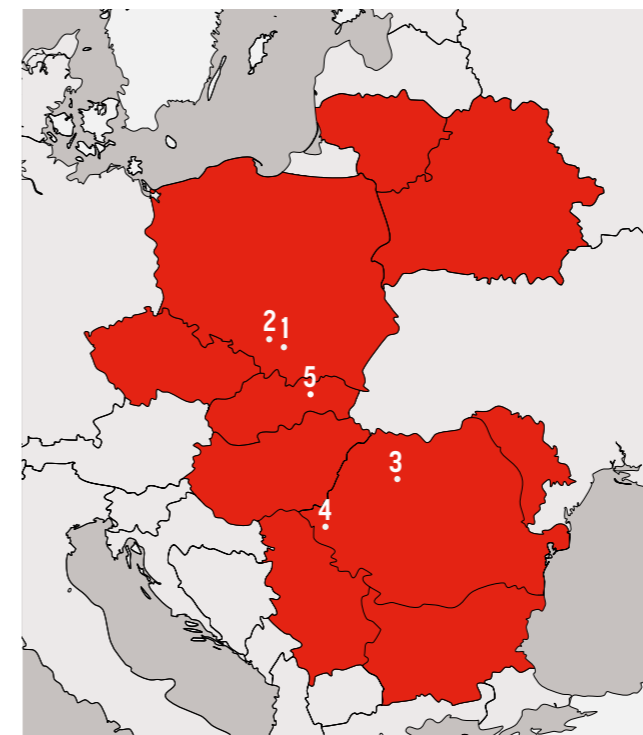

BP2 má 5 integrovaných výrobných závodov v Poľsku, na Slovensku a v Rumunsku, ktoré sú navzájom logisticky a systémovo prepojené a vytvárajú jednotnú štruktúru výrobných závodov s vysokou produktovou špecializáciou.

1 Výrobný závod v Krakove

Je jedným z prvých výrobných závodov, ktoré postavila spoločnosť BP2. Bola založená v roku 2007. Jeho moderný vzhľad a dizajn interiéru sa stali východiskom pre následné investície BP2. Dobre premyslená poloha, ktorá sa nachádza pri diaľnici A4, robí z nášho závodu ideálne logistické miesto. Vo výrobnom závode sa zameriavame na výrobu produktov pre bytovú výstavbu.



2 Výrobný závod v Dąbrowe Górniczej

Dynamický rozvoj nám otvoril nové možnosti. V roku 2015 bol zakúpený výrobný závod v Dąbrowe Górniczej. Táto časť kapitálovej skupiny rýchlo začala hrať dôležitú úlohu v celosvetovej produkcii BP2. V Dąbrowe Górniczej sa nachádza aj školiace stredisko BP2, kde vám v rámci Akadémie majstrov - originálneho praktického školiaceho programu pod vedením Certifikovaného majstra pokrývačov Waldemara Pielu, umožňujeme postupne optimalizovať prácu a zvyšovať si kvalifikáciu.



3 Výrobný závod v Cluj Napoca

Rozsiahle investičné plány nás viedli do Rumunska, kde bol v roku 2016 založený náš ďalší výrobný závod. Postarali sme sa o detaily, aby sme zachovali konzistenciu našej značky, a preto je závod v Cluj Napoca vernou reprodukciou závodu v Krakove. Plne funkčný a nezávislý sa stal prvou zahraničnou investíciou, ktorá mala reálny vplyv na zvýšenie produkcie kapitálovej skupiny BP2, ktorá je známa pod značkou IMPRO.



4 Výrobný závod v Temešvári

Bol zakúpený v roku 2018. Bývalý výrobný závod MARCEGAGLIA bol začlenený do kapitálovej skupiny BP2. Po modernizácii výrobných liniek boli procesy optimalizované podľa štandardov vyvinutých našou značkou s ohľadom na starostlivosť o vysokú kvalitu produktov, bezpečnosť a trvalo udržateľný rozvoj. V súčasnosti sa vo výrobnom závode v Temešvári vyrábajú produkty pre priemyslennú výstavbu, ako sú sendvičové panely a konštrukčné lichobežníky.



5 Výrobný závod v Košiciach

Vzhľadom na náš dynamický rozvoj sme v roku 2022 otvorili ďalší výrobný závod na Slovensku, ktorý sa nachádza v druhom najväčšom meste našich južných susedov. Závod má rozlohu 21 000 m² a je prispôbený na výrobu sendvičových panelov. Vo výrobnom závode bolo aj otvorené Oceľové servisné stredisko.



SandStat

V BP2 používame najnovšie technológie, preto na posúdenie nosnosti sendvičových panelov používame jeden z popredných statických programov SandStat, ktorý vytvorila nemecká spoločnosť iS-engineering GmbH. Vďaka výpočtom vykonaným v SandStat sme schopní zabezpečiť výber vhodných sendvičových panelov a ich konektorov v súlade s európskou normou PN-EN 14509. Dokážeme overiť a vypočítať rôzne prípady modelovaním rôznych statických schém, za predpokladu rôzneho zaťaženia a ich kontrolu v rámci našej prípadovej štúdie.

Záleží nám predovšetkým na bezpečnosti a vysokej kvalite - optimalizáciou výberu sendvičových panelov dbáme o záujem investora a komfort práce pre projektantov a montérov. Často šetríme materiálom potrebným na výrobu sendvičových panelov, ale zlepšujeme aj ich dopravu a montáž a minimalizujeme objem odpadu vznikajúceho pri výrobe.



Laboratórium BP2

Zameriavame sa na kvalitu produktov, ktoré ponúkame, a preto sme vytvorili vlastné profesionálne laboratóriá v Poľsku a Rumunsku, kde vykonávame prísne testy v súlade s najnovšími akademickými poznatkami a technickými normami.

Kvalita výroby sendvičových panelov je neustále kontrolovaná mechanickými a fyzikálnymi skúškami v súlade s európskou normou obsiahnutou v PN-EN 14509. Naše laboratóriá neustále kontrolujú nami ponúkané produkty, tak aj materiály dodávané na ich výrobu. V prípade sendvičových panelov vykonávame okrem iného: testy súčiniteľa tepelnej vodivosti, mechanických parametrov a malý požiarový test pre jadrá z vystuženej PIR polyuretánovej peny.

Spoliehame sa nielen na tie najlepšie meracie prístroje, ale aj na špičkových špecialistov. Vďaka systematickému zlepšovaniu kvality výroby môžu naši zákazníci využívať dlhodobé záruky.



BP2 - Laboratórium
Naskenujte kód a zistite viac.

Knižnica BIM BP2

Pracujete na projekte strechy alebo steny a hľadáte najlepšie riešenie, ktoré bude spĺňať vaše požiadavky?

Poskytujeme vám Knižnicu BP2 na navrhovanie v súlade s technológiou BIM. Vďaka presným modelom pripravíte kompletný 3D návrh oveľa rýchlejšie a jednoduchšie.

BIM, teda Building Information Modeling, je digitálny záznam rôznych fyzikálnych a funkčných vlastností budovy. Dizajnéri pracujúci v Revite si často nevedia sami vymodelovať pripravené predmety, preto sme nižšie pripravili inštruktážne video, ktoré vám prácu s našimi produktmi uľahčí.

Inovatívne funkcie zásuvného modulu BP2 Revit vám umožňujú skrátiť čas návrhu a zabrániť chybám návrhu.

Vďaka nášmu pluginu je navrhovanie jednoduché, priemné a strávite pri ňom minimum času!

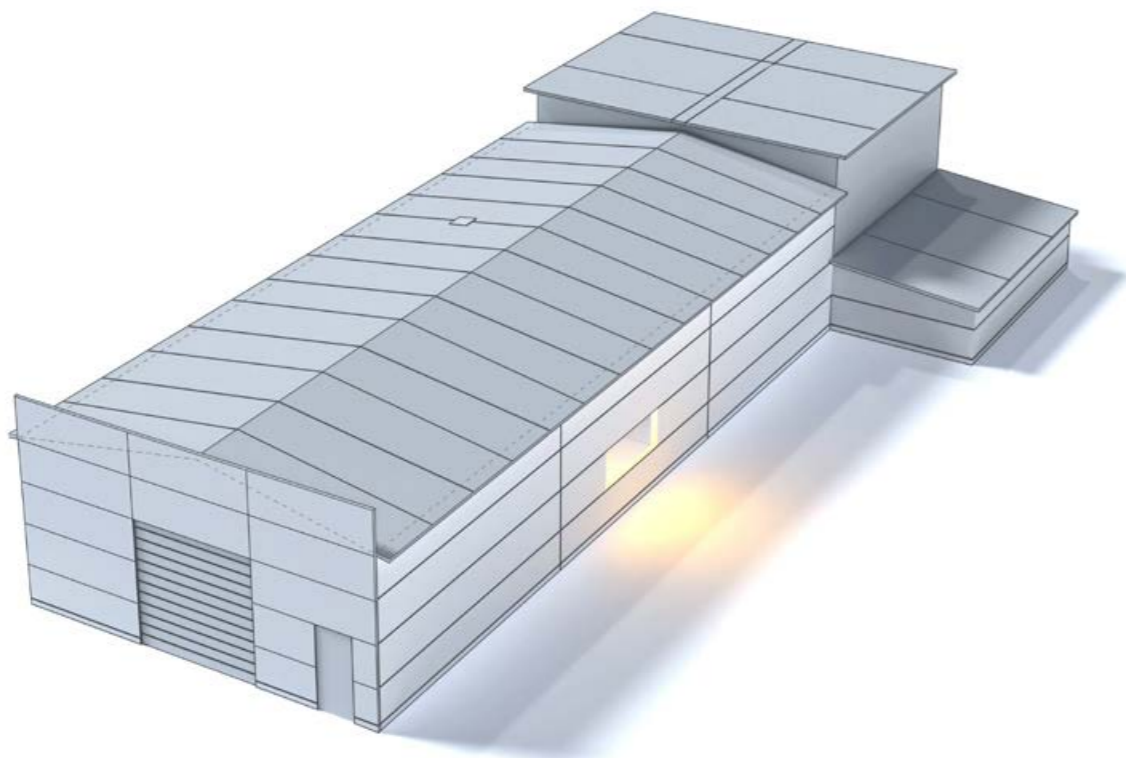

Moderná výrobná linka

BP2 je postavená na štyroch pilieroch silných ako oceľ. Medzi ne patrí kvalita a technológia, ktoré prispeli k dosiahnutiu ďalšej fázy vývoja.

Po inovácii sme spustili výrobu ľahkých a energeticky úsporných sendvičových panelov, ktoré vyrábame na našej novej výrobnej linke - jednej z najmodernejších v Európe.

Úspešným zdolávaním následných výziev na priemyselnom trhu sme sa dostali tam, kde sme schopní splniť požiadavky investorov v oblasti najzložitejších konštrukcií a poskytnúť sendvičové panely s vynikajúcimi parametrami a presnosťou výroby.



Produkty BP2 nájdete v našej
BP2 BIM knižnici pre architektov a dizajnérov
<https://bp2.eu/sk/architekti>



Návod na montáž pre sendvičové panely

Sendvičový panel CORE^{PIR} je vyrobený z dvoch pozinkovaných oceľových plechov tvoriacich vonkajšie a vnútorné opláštenie panelu a jadra z PIR peny, čo je zároveň vrstva, ktorá spĺňa nosné a izolačné parametre.

Oceľový plech obojstranne pozinkovaný, oceľ typu S280GD alebo S320GD, gramáž zinku Z100 g/m² len pre vnútorné použitie a Z225 g/m² alebo Z275 g/m² pre vnútorné a vonkajšie použitie. Plech je štandardne pokrytý 25 µm hrubým polyesterovým náterom, na špeciálne požiadavky môže byť potiahnutý HDP35 alebo HDX55. Konce sendvičových panelov sú zakončené špeciálnou fóliou, ktorá je určená na ochranu sendvičových panelov pri preprave, nakladaní a vykladaní a pri skladovaní v sklade alebo na stavbe.

Jadrom panela je tuhá polyizocyklárna pena, bežne nazývaná PIR pena, ktorá sa vyznačuje zvýšenými požiarnymi parametrami zvyšujúcimi požiaru bezpečnosť a výbornými tepelno-akustickými izolačnými vlastnosťami, výrazne zlepšujúcimi kvalitu stavaného alebo modernizovaného objektu. Hustota peny je 40±3 kg/m³.



Návod na montáž pre sendvičové panely
Naskenujte kód alebo prejdite na stránku www.bp2.eu a stiahnite si montážny návod.

Technický katalóg Core PIR

Sendvičové panely sú moderným produktom s veľmi širokým spektrom použitia v dnešnom stavebnom priemysle. Zhotovujú sa z nich strechy a fasády novostavieb a modernizovaných budov. Vyrábajú sa z nich aj steny a stropy vo vnútri objektu, čím zabezpečujú akúkoľvek možnosť usporiadania vnútorných výrobných priestorov, skladov alebo kancelárií. Pre svoj vynikajúci súčiniteľ tepelnej vodivosti $\lambda = 0,022 \text{ W/mK}$ sa používa okrem iného pri stavbách chladiarenských a mraziarenských skladov.

Atraktívne farby a pestré profilovanie umožňujú projektovanie a výstavbu verejnoprospešných zariadení. Táto technológia umožňuje výstavbu zariadení vo veľmi krátkom čase a navyše vďaka atraktívnej cene umožňuje také široké využitie sendvičových panelov v dnešných investíciách.



Technický katalóg Core PIR
Naskenujte kód alebo prejdite na stránku www.bp2.eu a stiahnite si technický katalóg.



2.

Sendvičové panely

22. Sendvičové panely Core PIR

32. Sendvičové panely Core WOOL

42. Výhody sendvičových panelov

44. Typy profilovania

48. Príslušenstvo a strešný svetlík

SPW-S CORE^{PIR}

Stenový sendvičový panel s viditeľným spojom

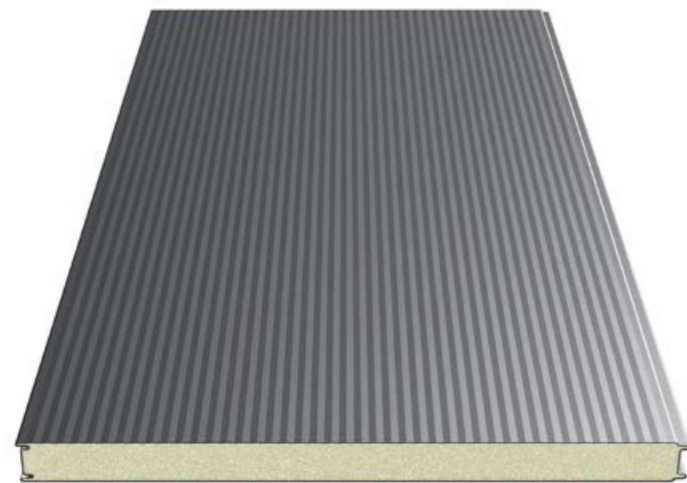

Prierez panela

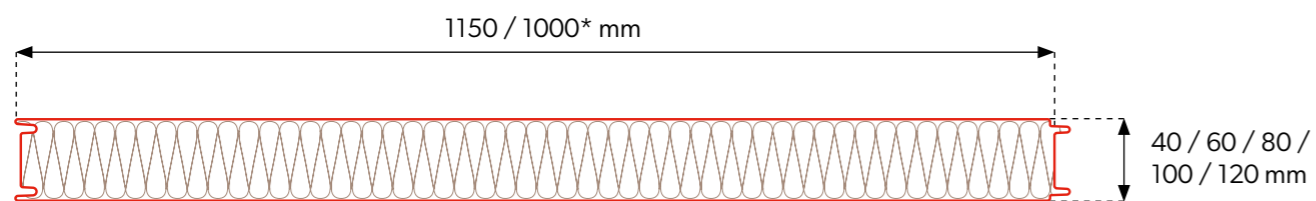

Spájanie panelov

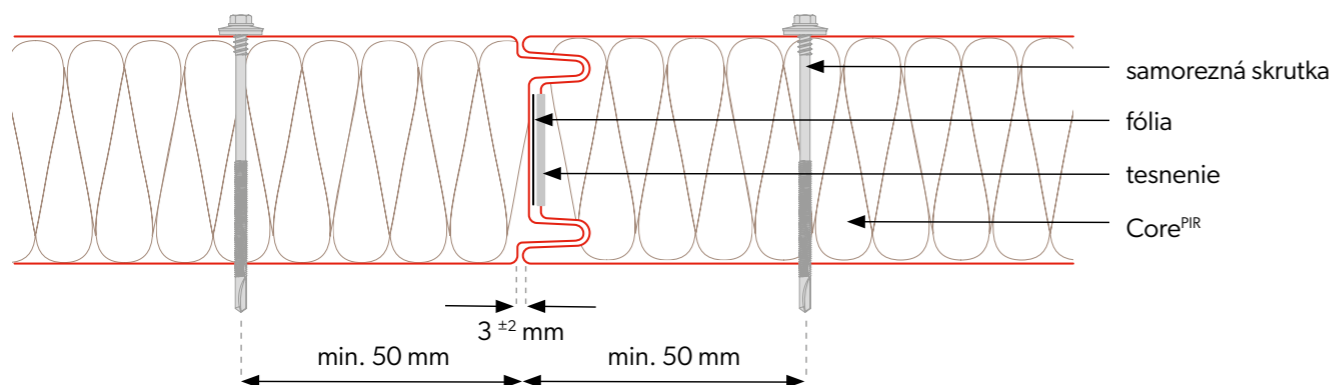

Technické parametre

Jadro	PIR				
Hustota [kg/m ³]	40 ± 3				
Hrúbka PIR panela [mm]	40	60	80	100	120
Hmotnosť [kg/m ²]	8,7	9,5	10,3	11,1	11,9
Úžitková šírka [mm]	1150, 1000*				
Celková šírka [mm]	1171, 1021*				
Min. dĺžka panela [mb]	2,5	2,0			
Max. dĺžka panela [mb]	15,0				
Hrúbka plechu vonkajšia / vnútorná [mm]	0,4-0,7 / 0,4-0,7				
Faktor U [W/m ² K]	0,55	0,37	0,28	0,22	0,18
Stupeň šírenia požiaru	NRO				
Požiarne odolnosť				EI15	EI30
Typ profilovania vonkajšie / vnútorné	[M], [T], [R], [F] / [M], [T], [F]				
Odolnosť proti korózii vonkajšia / vnútorná	C1, C2, C3 (C4 ÷ C5) / A1 (A2 ÷ A5)				
Štandardné nátery	Poliester Interior [INT], Poliester Standard [RAL], HERCULIT [HC], MULTILAYER 40 [MLT]				
Špeciálne nátery	PVDF, PUR, PVC (P), PVC (F) - FoodSafe				
Príslušenstvo	upevňovací systém, tesnenia, lemovanie, strešný svetlík SPR-SKY				

Balenie panelov

Hrúbka panela [mm]	Modulová šírka [mm]	Počet panelov v balíku [ks]	Počet balíkov na aute [ks]	Maximálna výška balíka [mm]	Výška balíkov [mm]	Hmotnosť panela [kg/m ²]	Hmotnosť 1 balíka [kg]	Povrch panelov [m ² /auto]**
40	1150	19	6	860	2580	8,7	2566,3	1769,9
60	1150	13	6	880	2640	9,5	1917,3	1211,0
80	1150	15	4	1300	2600	10,3	2398,6	931,5
100	1150	12	4	1300	2600	11,1	2067,9	745,2
120	1150	10	4	1300	2600	11,9	1847,5	621,0



* Dostupnosť modulu bude dohodnutá individuálne s obchodným oddelením.

**Množstvo panelov na aute je kalkulované pre panely s dĺžkou 13,5 m.

SPW-H CORE^{PIR}

Stenový sendvičový panel so skrytým spojom

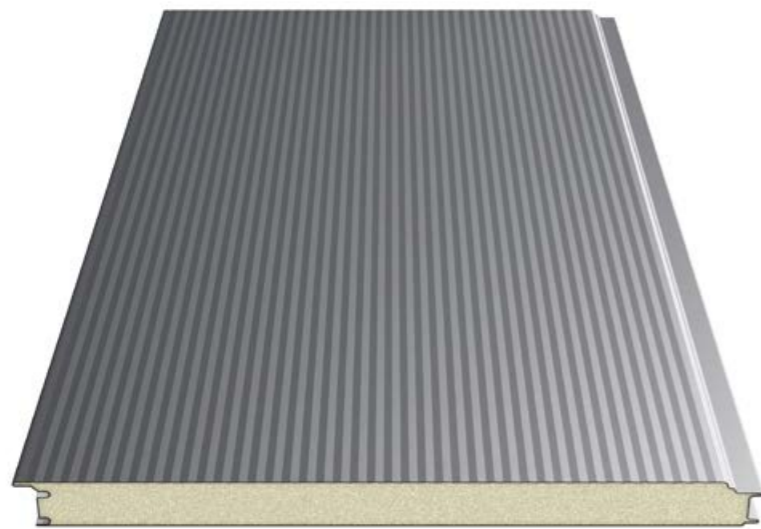

Prierez panela

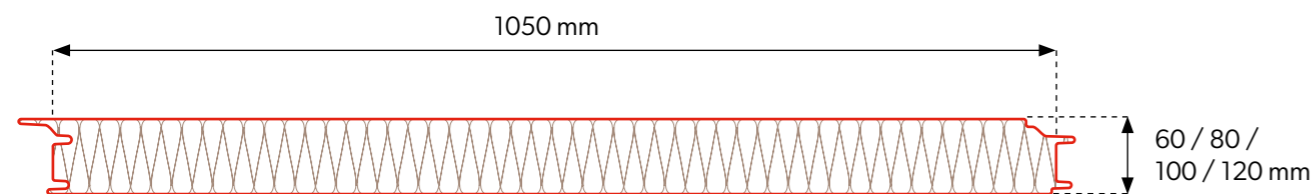

Spájanie panelov

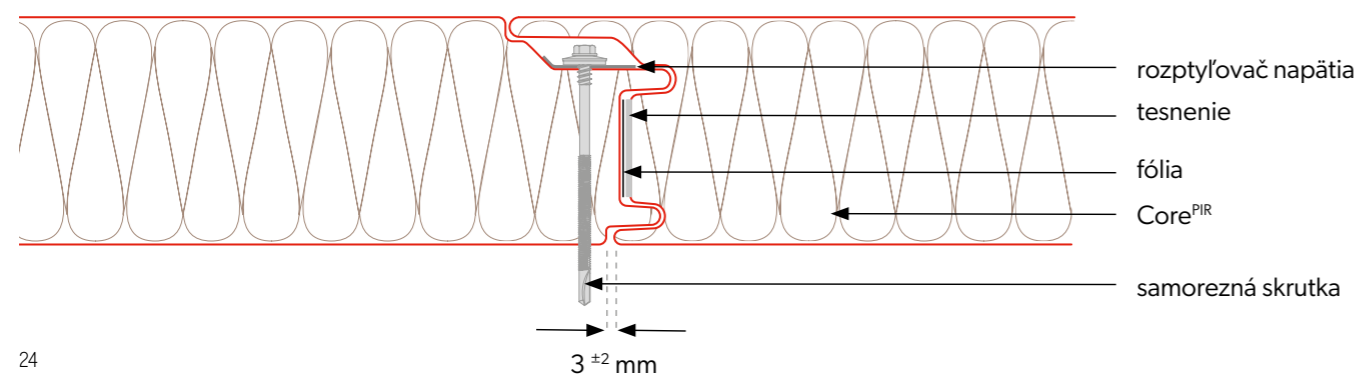

Technické parametre

Jadro	PIR			
Hustota [kg/m ³]	40 ± 3			
Hrúbka PIR panela [mm]	60	80	100	120
Hmotnosť [kg/m ²]	9,5	10,3	11,1	11,9
Úžitková šírka [mm]	1050			
Celková šírka [mm]	1102			
Min. dĺžka panela [mb]	2,0			
Max. dĺžka panela [mb]	15,0			
Hrúbka plechu vonkajšia / vnútorná [mm]	0,4-0,7 / 0,4-0,7			
Faktor U [W/m ² K]	0,37	0,28	0,22	0,18
Stupeň šírenia požiaru	NRO			
Typ profilovania vonkajšie / vnútorné	[M], [T], [R], [F] / [M], [T], [F]			
Odolnosť proti korózii vonkajšia / vnútorná	C1, C2, C3 (C4 ÷ C5) / A1 (A2 ÷ A5)			
Štandardné nátery	Poliester Interior [INT], Poliester Standard [RAL], HERCULIT [HC], MULTILAYER 40 [MLT]			
Špeciálne nátery	PVDF, PUR, PVC (P), PVC (F) - FoodSafe			
Príslušenstvo	upevňovací systém, tesnenia, lemovanie, strešný svetlík SPR-SKY			

Balenie panelov

Hrúbka panela [mm]	Modulová šírka [mm]	Počet panelov v balíku [ks]	Počet balíkov na aute [ks]	Maximálna výška balíka [mm]	Výška balíkov [mm]	Hmotnosť panela [kg/m ²]	Hmotnosť 1 balíka [kg]	Povrch panelov [m ² /auto]**
60	1050	13	6	880	2640	9,5	1750,6	1105,7
80	1050	15	4	1300	2600	10,3	2190,0	850,5
100	1050	12	4	1300	2600	11,1	1888,1	680,4
120	1050	10	4	1300	2600	11,9	1686,8	567,0



**Množstvo panelov na aute je kalkulované pre panely s dĺžkou 13,5 m.

SPW-C CORE^{PIR}

Chladiarenský sendvičový panel

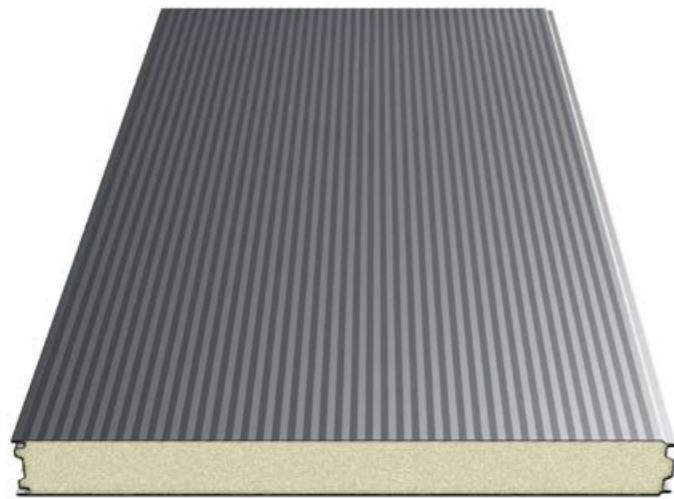

Prierez panela

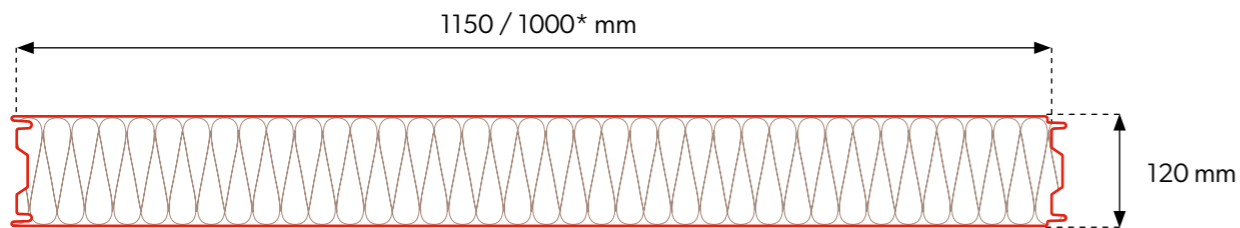

Spájanie panelov

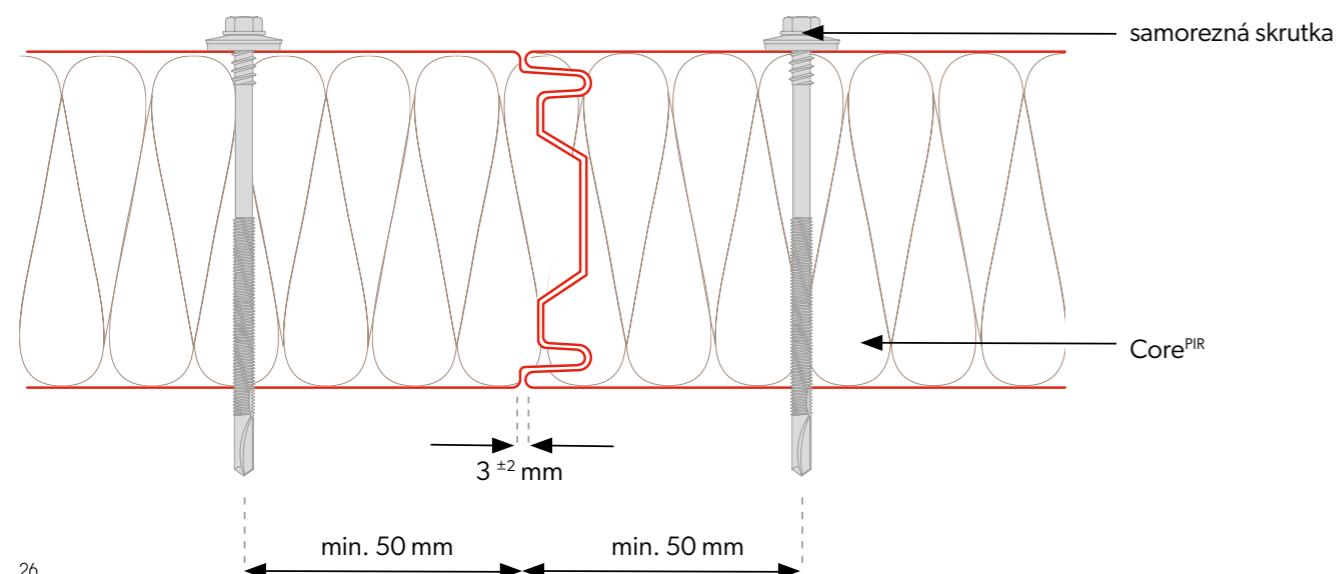

Technické parametre

Jadro	PIR
Hustota [kg/m ³]	40 ± 3
Hrúbka PIR panela [mm]	120
Hmotnosť [kg/m ²]	11,9
Úžitková šírka [mm]	1150, 1000*
Celková šírka [mm]	1171, 1021*
Min. dĺžka panela [mb]	2,0
Max. dĺžka panela [mb]	15,0
Hrúbka plechu vonkajšia / vnútorná [mm]	0,4-0,7 / 0,4-0,7
Faktor U [W/m ² K]	0,18
Stupeň šírenia požiaru	NRO
Typ profilovania vonkajšie / vnútorné	[M], [T], [R], [F] / [M], [T], [F]
Odolnosť proti korózii vonkajšia / vnútorná	C1, C2, C3 (C4 ÷ C5) / A1 (A2 ÷ A5)
Štandardné nátery	Poliester Interior [INT], Poliester Standard [RAL], HERCULIT [HC], MULTILAYER 40 [MLT]
Špeciálne nátery	PVDF, PUR, PVC (P), PVC (F) - FoodSafe
Príslušenstvo	upevňovací systém, tesnenie, lemovanie, strešný svetlík SPR-SKY

Balenie panelov

Hrúbka panela [mm]	Modulová šírka [mm]	Počet panelov v balíku [ks]	Počet balíkov na aute [ks]	Maximálna výška balíka [mm]	Výška balíkov [mm]	Hmotnosť panela [kg/m ²]	Hmotnosť 1 balíka [kg]	Povrch panelov [m ² /auto]**
120	1150	10	4	1300	2600	11,9	1847,5	621,0



* Dostupnosť modulu bude dohodnutá individuálne s obchodným oddelením.
 **Množstvo panelov na aute je kalkulované pre panely s dĺžkou 13,5 m.

SPW-C CORE^{PIR}

Chladiarenský sendvičový panel

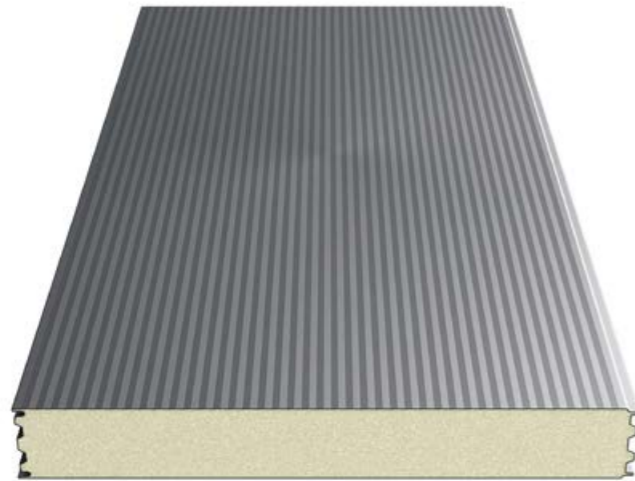

Prierez panela

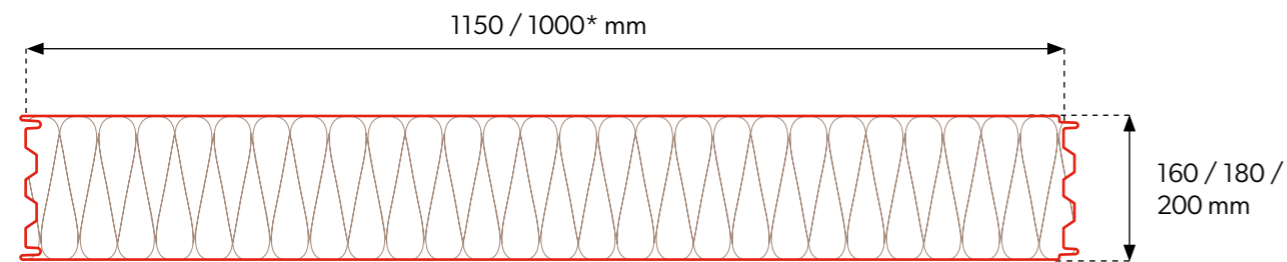

Spájanie panelov

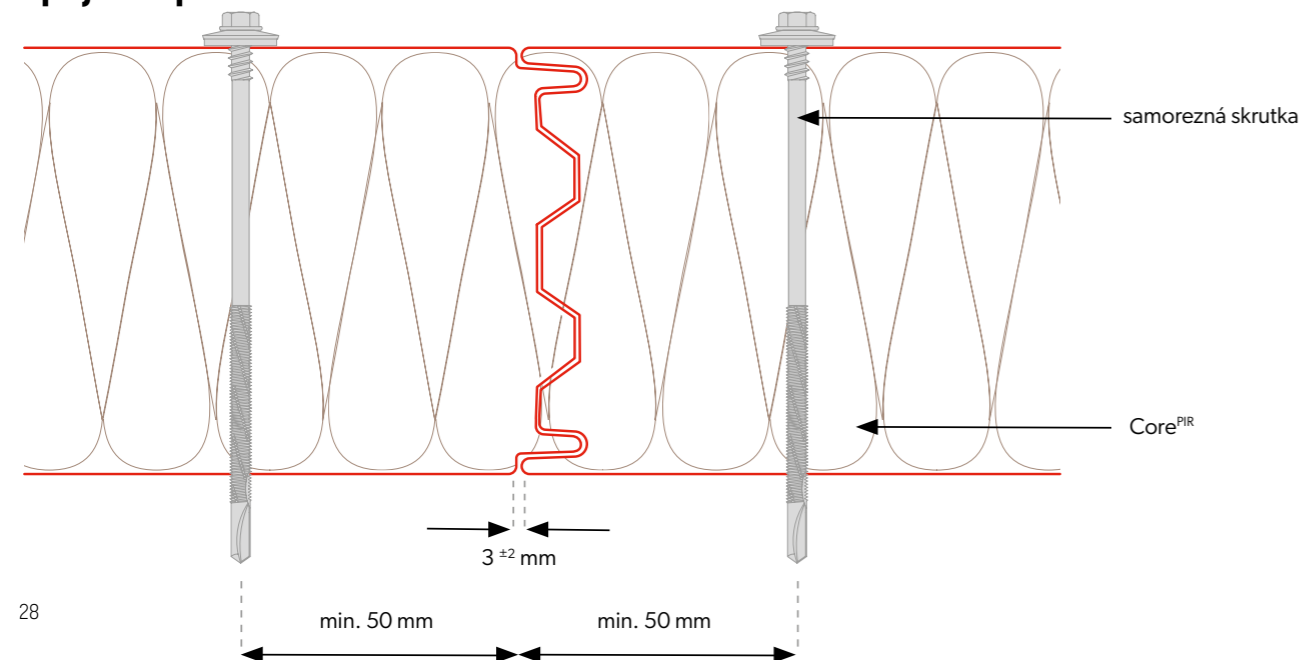

Technické parametre

Jadro	PIR		
Hustota [kg/m ³]	40 ± 3		
Hrúbka PIR panela [mm]	160	180	200
Hmotnosť [kg/m ²]	13,5	14,3	15,1
Úžitková šírka [mm]	1150, 1000*		
Celková šírka [mm]	1171, 1021*		
Min. dĺžka panela [mb]	2,0		
Max. dĺžka panela [mb]	15,0		
Hrúbka plechu vonkajšia / vnútorná [mm]	0,4-0,7 / 0,4-0,7		
Faktor U [W/m ² K]	0,14	0,12	0,11
Stupeň šírenia požiaru	NRO		
Typ profilovania vonkajšie / vnútorné	[M], [T], [R], [F] / [M], [T], [F]		
Odolnosť proti korózii vonkajšia / vnútorná	C1, C2, C3 (C4 ÷ C5) / A1 (A2 ÷ A5)		
Štandardné nátery	Poliester Interior [INT], Poliester Standard [RAL], HERCULIT [HC], MULTILAYER 40 [MLT]		
Špeciálne nátery	PVDF, PUR, PVC (P), PVC (F) - FoodSafe		
Príslušenstvo	upevňovací systém, tesnenia, lemovanie, strešný svetlík SPR-SKY		

Balenie panelov

Hrúbka panela [mm]	Modulová šírka [mm]	Počet panelov v balíku [ks]	Počet balíkov na aute [ks]	Maximálna výška balíka [mm]	Výška balíkov [mm]	Hmotnosť panela [kg/m ²]	Hmotnosť 1 balíka [kg]	Povrch panelov [m ² /auto]**
160	1150	7	4	1220	2440	13,5	1467,1	434,7
180	1150	6	4	1180	2360	14,3	1332,0	372,6
200	1150	6	4	1300	2600	15,1	1406,6	372,6



* Dostupnosť modulu bude dohodnutá individuálne s obchodným oddelením.

**Množstvo panelov na aute je kalkulované pre panely s dĺžkou 13,5 m.

SPR CORE^{PIR}

Strešný sendvičový panel

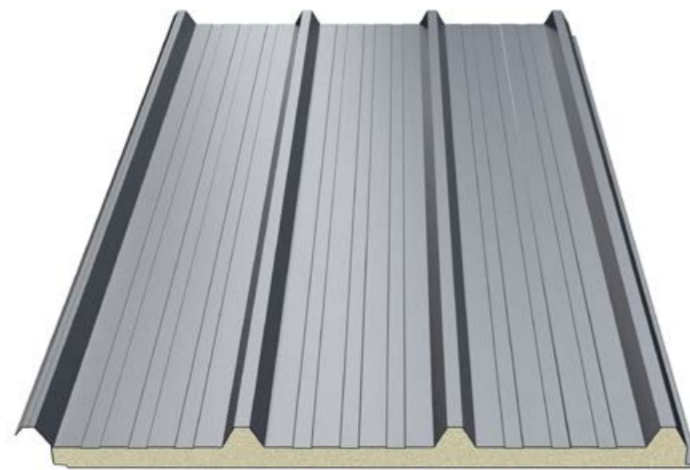

Prierez panela

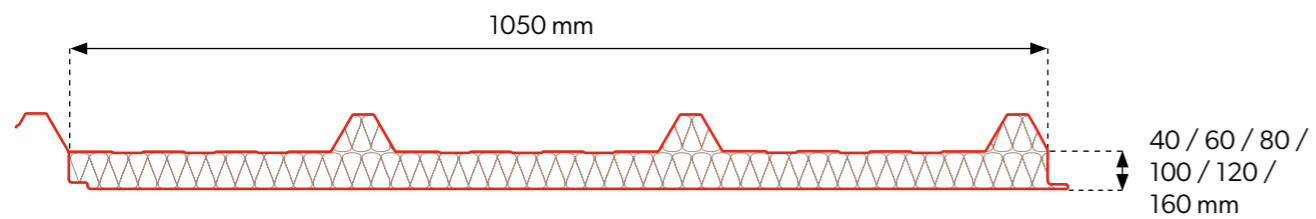

Spájanie panelov

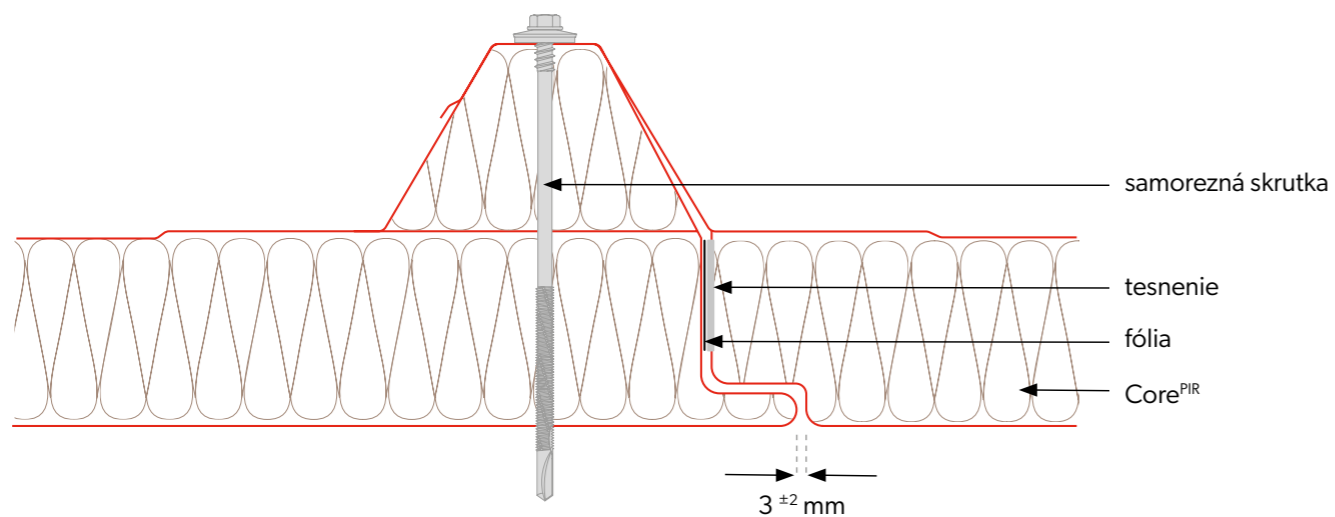

Technické parametre

Jadro	PIR					
Hustota [kg/m ³]	40 ± 3					
Hrúbka PIR panela [mm]	40	60	80	100	120	160
Hmotnosť [kg/m ²]	9,6	10,4	11,2	12,0	12,8	14,8
Úžitková šírka [mm]	1050					
Celková šírka [mm]	1127					
Min. dĺžka panela [mb]	2,0					
Max. dĺžka panela [mb]	15,0					
Hrúbka plechu vonkajšia / vnútorná [mm]	0,4-0,7 / 0,4-0,7					
Faktor U [W/m ² K]	0,55	0,37	0,28	0,22	0,18	0,14
Stupeň šírenia požiaru	NRO					
Typ profilovania vonkajšie / vnútorné	[T40] / [M], [T], [F]					
Odolnosť proti korózii vonkajšia / vnútorná	C1, C2, C3 (C4 ÷ C5) / A1 (A2 ÷ A5)					
Štandardné nátery	Poliester Interior [INT], Poliester Standard [RAL], HERCULIT [HC], MULTILAYER 40 [MLT]					
Špeciálne nátery	PVDF, PUR, PVC (P), PVC (F) - FoodSafe					
Príslušenstvo	upevňovací systém, tesnenia, lemovanie, strešný svetlík SPR-SKY					

Balenie panelov

Hrúbka panela [mm]	Modulová šírka [mm]	Počet panelov v balíku [ks]	Počet balíkov na aute [ks]	Maximálna výška balíka [mm]	Výška balíkov [mm]	Hmotnosť panela [kg/m ²]	Hmotnosť 1 balíka [kg]	Povrch panelov [m ² /auto]**
40	1050	20	4	1300	2600	9,6	2721,6	1134,0
60	1050	10	6	900	2700	10,4	1474,2	850,5
80	1050	12	4	1300	2600	11,2	1905,1	680,4
100	1050	10	4	1300	2600	12	1701,0	567,0
120	1050	8	4	1220	2440	12,8	1451,5	453,6
160	1050	6	4	1180	2360	14,8	1258,7	340,2



**Množstvo panelov na aute je kalkulované pre panely s dĺžkou 13,5 m.



Naskenujte kód
a zistíte viac o
produkte!

SPW-S CORE WOOL

Stenový sendvičový panel s viditeľným spojom



Prierez panela

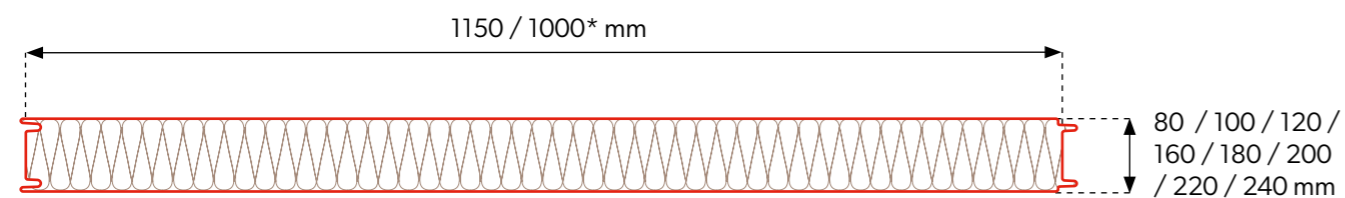

Spájanie panelov

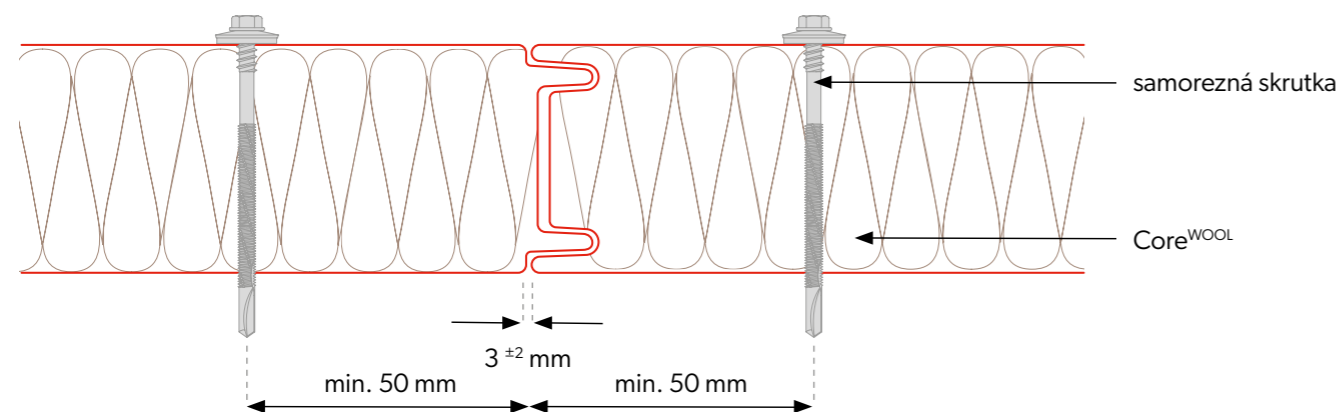

Technické parametre

Jadro	vlna							
Hustota [kg/m ³]	100 ± 10							
Hrúbka PIR panela [mm]	80	100	120	160	180	200	220	240
Hmotnosť [kg/m ²]	16,6	18,6	20,6	24,6	26,6	28,6	30,6	32,6
Úžitková šírka [mm]	1150, 1000*							
Celková šírka [mm]	1171, 1021*							
Min. dĺžka panela [mb]	2,0							
Max. dĺžka panela [mb]	15,0							
Hrúbka plechu vonkajšia / vnútorná [mm]	0,5-0,7 / 0,5-0,7							
Faktor U [W/m ² K]	0,54	0,43	0,36	0,27	0,24	0,22	0,20	0,18
Stupeň šírenia požiaru	NRO							
Typ profilovania vonkajšie / vnútorné	[M], [T], [R], [F] / [M], [T], [F]							
Odolnosť proti korózii vonkajšia / vnútorná	C1, C2, C3 (C4 ÷ C5) / A1 (A2 ÷ A5)							
Štandardné nátery	Poliester Interior [INT], Poliester Standard [RAL], HERCULIT [HC], MULTILAYER 40 [MLT]							
Špeciálne nátery	PVDF, PUR, PVC (P), PVC (F) - FoodSafe							
Príslušenstvo	upevňovací systém, tesnenia, lemovanie, osvetľovacie profily							

Balenie panelov

Hrúbka panela [mm]	Modulová šírka [mm]	Počet panelov v balíku [ks]	Počet balíkov na aute [ks]	Maximálna výška balíka [mm]	Výška balíkov [mm]	Hmotnosť panela [kg/m ²]	Hmotnosť 1 balíka [kg]	Povrch panelov [m ² /auto]**
80	1150	15	4	1300	2600	17,9	2779,0	621,0
100	1150	12	4	1300	2600	19,9	2471,6	496,8
120	1150	10	4	1300	2600	21,9	2266,7	414,0
160	1150	7	4	1220	2440	25,9	1876,5	289,8
180	1150	6	4	1180	2360	27,9	1732,6	248,4
200	1150	6	4	1300	2600	29,9	1856,8	248,4
220	1150	5	4	1200	2400	31,9	1650,8	207,0
240	1150	5	4	1300	2600	33,9	1754,3	207,0



* Dostupnosť modulu bude dohodnutá individuálne s obchodným oddelením.
 **Množstvo panelov na aute je kalkulované pre panely s dĺžkou 9 m.

SPW-SM CORE WOOL

Stenový sendvičový panel s viditeľným spojom

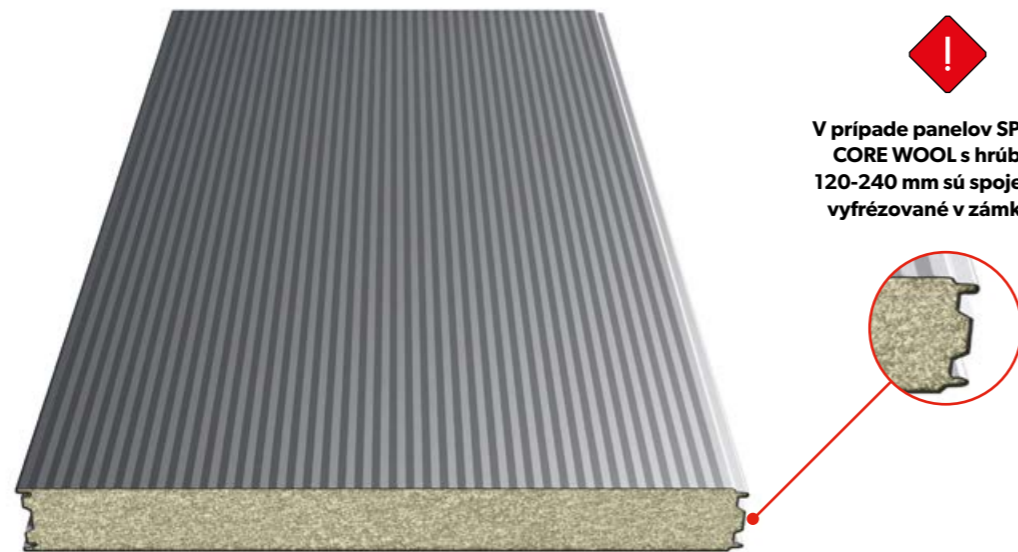

V prípade panelov SPW-SM CORE WOOL s hrúbkou 120-240 mm sú spoje jadra vyfrézované v zámkoch.



Prierez panela

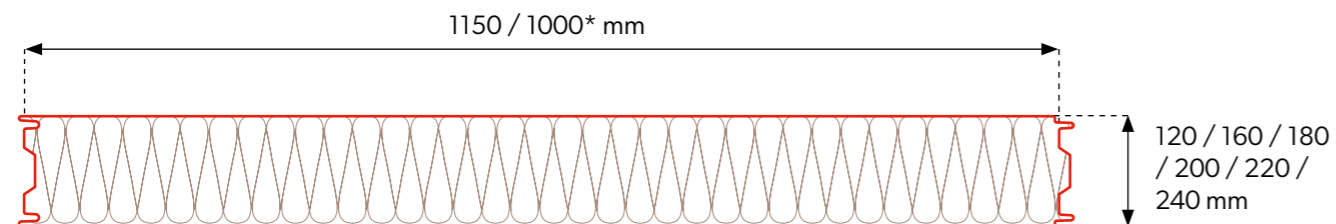

Spájanie panelov

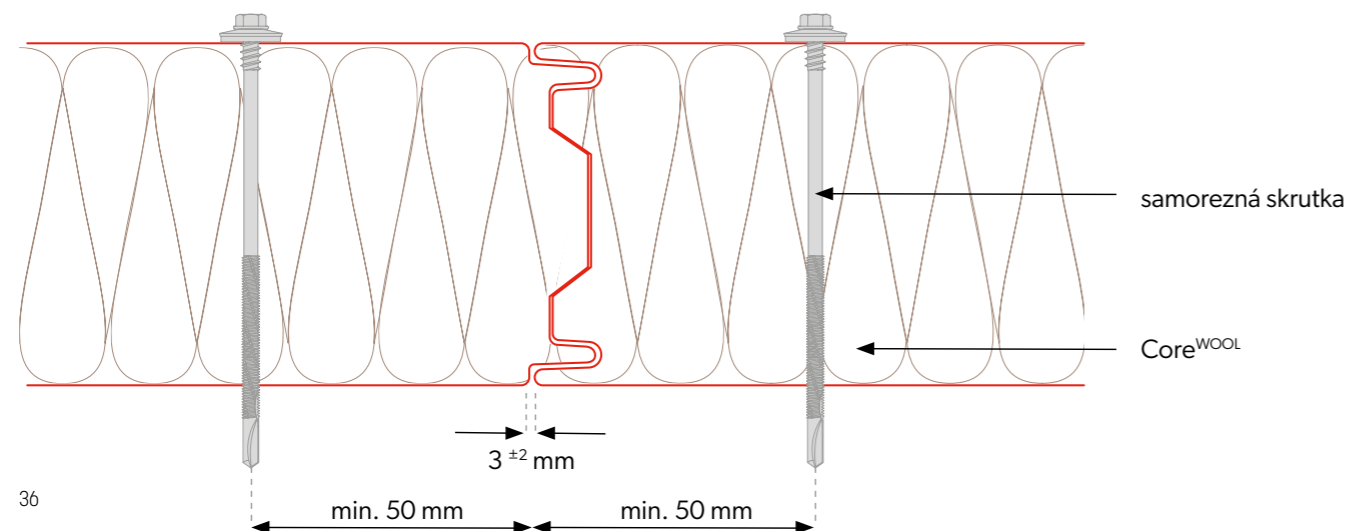

Technické parametre

Jadro	vlna					
Hustota [kg/m ³]	100 ± 10					
Hrúbka WOOL panela [mm]	120	160	180	200	220	240
Hmotnosť [kg/m ²]	20,6	24,6	26,6	28,6	30,6	32,6
Úžitková šírka [mm]	1150, 1000*					
Celková šírka [mm]	1171, 1021*					
Min. dĺžka panela [mb]	2,0					
Max. dĺžka panela [mb]	15,0					
Hrúbka plechu vonkajšia / vnútorná [mm]	0,5-0,7 / 0,5-0,7					
Faktor U [W/m ² K]	0,36	0,27	0,24	0,22	0,20	0,18
Stupeň šírenia požiaru	NRO					
Typ profilovania vonkajšie / vnútorné	[M], [T], [R], [F] / [M], [T], [F]					
Odolnosť proti korózii vonkajšia / vnútorná	C1, C2, C3 (C4 ÷ C5) / A1 (A2 ÷ A5)					
Štandardné nátery	Poliester Interior [INT], Poliester Standard [RAL], HERCULIT [HC], MULTILAYER 40 [MLT]					
Špeciálne nátery	PVDF, PUR, PVC (P), PVC (F) - FoodSafe					
Príslušenstvo	upevňovací systém, tesnenia, lemovanie, osvetľovacie profily					

Balenie panelov

Hrúbka panela [mm]	Modulová šírka [mm]	Počet panelov v balíku [ks]	Počet balíkov na aute [ks]	Maximálna výška balíka [mm]	Výška balíkov [mm]	Hmotnosť panela [kg/m ²]	Hmotnosť 1 balíka [kg]	Povrch panelov [m ² /auto]**
120	1150	10	4	1300	2600	21,9	2266,7	414,0
160	1150	7	4	1220	2440	25,9	1876,5	289,8
180	1150	6	4	1180	2360	27,9	1732,6	248,4
200	1150	6	4	1300	2600	29,9	1856,8	248,4
220	1150	5	4	1200	2400	31,9	1650,8	207,0
240	1150	5	4	1300	2600	33,9	1754,3	207,0



* Dostupnosť modulu bude dohodnutá individuálne s obchodným oddelením.
** Množstvo panelov na aute je kalkulované pre panely s dĺžkou 9 m.

SPW-H CORE WOOL

Stenový sendvičový panel so skrytým spojom



Prierez panela

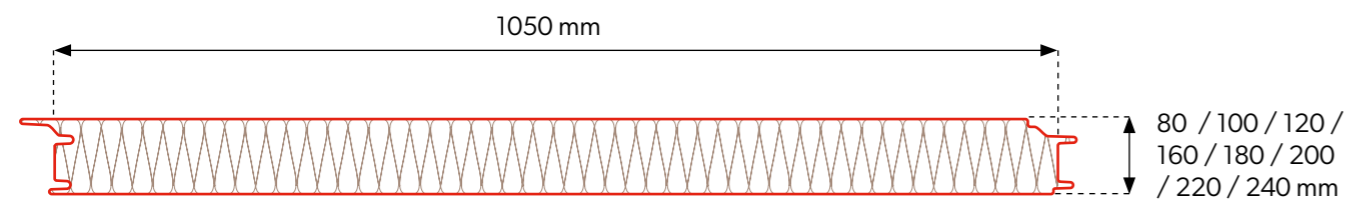

Spájanie panelov

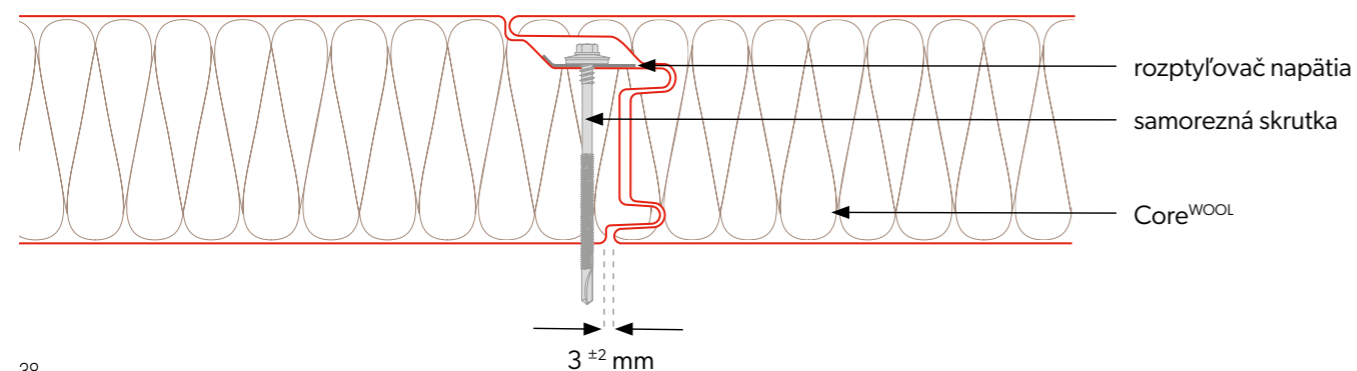

Technické parametre

Jadro	vlna							
Hustota [kg/m ³]	100 ± 10							
Hrúbka WOOL panela [mm]	80	100	120	160	180	200	220	240
Hmotnosť [kg/m ²]	16,6	18,6	20,6	24,6	26,6	28,6	30,6	32,6
Úžitková šírka [mm]	1050							
Celková šírka [mm]	1102							
Min. dĺžka panela [mb]	2,5							
Max. dĺžka panela [mb]	13,5							
Hrúbka plechu vonkajšia / vnútorná [mm]	0,5-0,7 / 0,5-0,7							
Faktor U [W/m ² K]	0,54	0,43	0,36	0,27	0,24	0,22	0,20	0,18
Stupeň šírenia požiaru	NRO							
Typ profilovania vonkajšie / vnútorné	[M], [T], [R], [F] / [M], [T], [F]							
Odolnosť proti korózii vonkajšia / vnútorná	C1, C2, C3 (C4 ÷ C5) / A1 (A2 ÷ A5)							
Štandardné nátery	Poliester Interior [INT], Poliester Standard [RAL], HERCULIT [HC], MULTILAYER 40 [MLT]							
Špeciálne nátery	PVDF, PUR, PVC (P), PVC (F) - FoodSafe							
Príslušenstvo	upevňovací systém, tesnenia, lemovanie, osvetľovacie profily							

Balenie panelov

Hrúbka panela [mm]	Modulová šírka [mm]	Počet panelov v balíku [ks]	Počet balíkov na aute [ks]	Maximálna výška balíka [mm]	Výška balíkov [mm]	Hmotnosť panela [kg/m ²]	Hmotnosť 1 balíka [kg]	Povrch panelov [m ² /auto]**
80	1050	15	4	1300	2600	17,5	2480,6	567,0
100	1050	12	4	1300	2600	19,5	2211,3	453,6
120	1050	10	4	1300	2600	21,5	2031,8	378,0
160	1050	7	4	1220	2440	25,5	1686,8	264,6
180	1050	6	4	1180	2360	27,5	1559,3	226,8
200	1050	6	4	1300	2600	29,5	1672,7	226,8
220	1050	5	4	1200	2400	31,5	1488,4	189,0
240	1050	5	4	1300	2600	33,5	1582,9	189,0



**Množstvo panelov na aute je kalkulované pre panely s dĺžkou 9 m.

SPR COREWOOL

Strešný sendvičový panel



Prierez panela

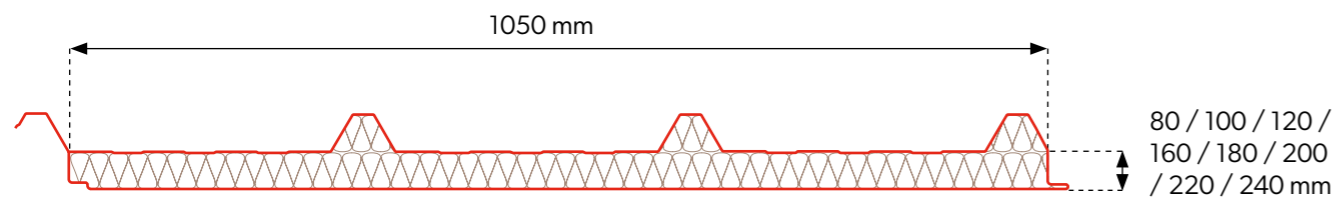

Spájanie panelov

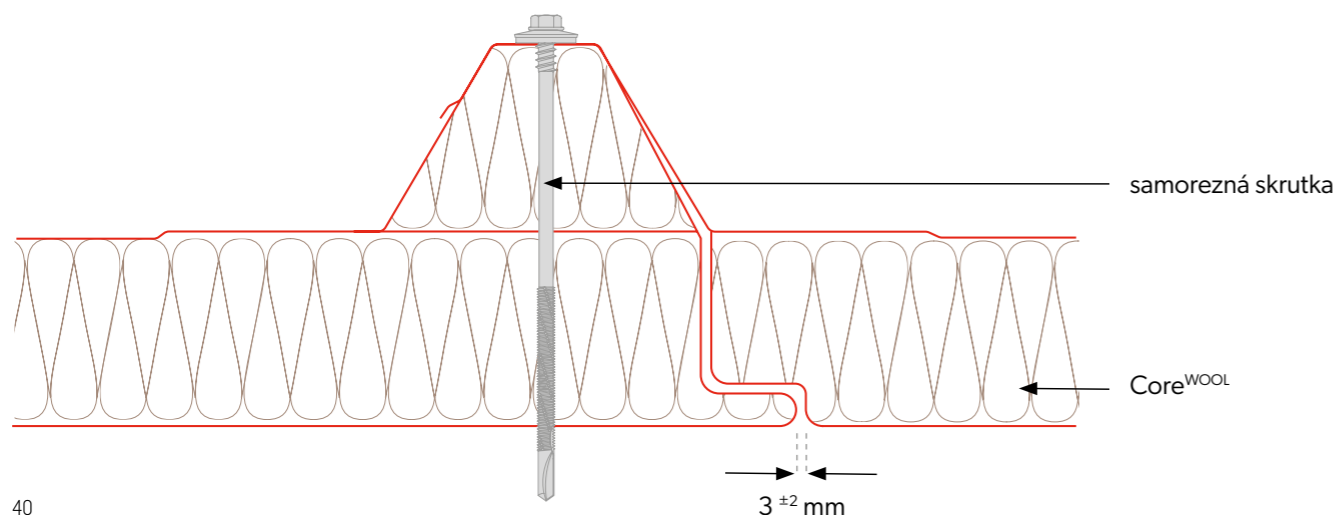

Technické parametre

Jadro	vlna							
Hustota [kg/m ³]	100 ± 10							
Hrúbka WOOL panela [mm]	80	100	120	160	180	200	220	240
Hmotnosť [kg/m ²]	17,8	19,8	21,8	25,8	27,8	29,8	31,8	33,8
Úžitková šírka [mm]	1050							
Celková šírka [mm]	1127							
Min. dĺžka panela [mb]	2,0							
Max. dĺžka panela [mb]	15,0							
Hrúbka plechu vonkajšia / vnútorná [mm]	0,5-0,7 / 0,5-0,7							
Faktor U [W/m ² K]	0,54	0,43	0,36	0,27	0,24	0,22	0,20	0,18
Stupeň šírenia požiaru	NRO							
Typ profilovania vonkajšie / vnútorné	[T40] / [M], [T], [F]							
Odolnosť proti korózii vonkajšia / vnútorná	C1, C2, C3 (C4 ÷ C5) / A1 (A2 ÷ A5)							
Štandardné nátery	Poliester Interior [INT], Poliester Standard [RAL], HERCULIT [HC], MULTILAYER 40 [MLT]							
Špeciálne nátery	PVDF, PUR, PVC (P), PVC (F) - FoodSafe							
Príslušenstvo	upevňovací systém, tesnenia, lemovanie, strešný svetlík SPR-SKY							

Balenie panelov

Hrúbka panela [mm]	Modulová šírka [mm]	Počet panelov v balíku [ks]	Počet balíkov na aute [ks]	Maximálna výška balíka [mm]	Výška balíkov [mm]	Hmotnosť panela [kg/m ²]	Hmotnosť 1 balíka [kg]	Povrch panelov [m ² /auto]**
80	1050	12	4	1300	2600	17,8	3027,8	680,4
100	1050	10	4	1300	2600	19,8	2806,7	567,0
120	1050	8	4	1220	2440	21,8	2472,1	453,6
160	1050	6	4	1180	2360	25,8	2194,3	340,2
180	1050	6	4	1300	2600	27,8	2364,4	340,2
200	1050	4	4	980	1960	29,8	1689,7	226,8
220	1050	4	4	1060	2120	31,8	1803,1	226,8
240	1050	4	4	1140	2280	33,8	1916,5	226,8



**Množstvo panelov na aute je kalkulované pre panely s dĺžkou 13,5 m.

Výhody sendvičových panelov

V dnešnom dynamickom svete stavebných investícií je kľúčovým aspektom výber materiálov, ktoré budú spĺňať nielen najvyššie kvalitatívne štandardy, ale zaručia aj časovú a nákladovú efektívnosť. Sendvičové panely sa stávajú čoraz obľúbenejšou voľbou pre investičné projekty a ponúkajú množstvo výhod, ktoré uspokojia developerov aj budúcich užívateľov budov.

Výberom sendvičových panelov pre svoj projekt investujete do odolného, nákladovo efektívneho a ekologického riešenia. Je to voľba, ktorá prináša výhody dnes aj v budúcnosti.

Získajte výhodu výberom sendvičových panelov ako materiálu pre vaše stavebné investície. Nielenže šetríte čas a peniaze, ale vytvárate aj odolné, ekologické a pohodlné priestory pre budúcich užívateľov.

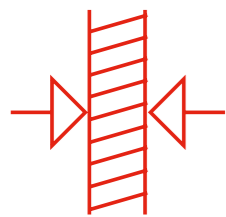

Tepelná izolácia: Sendvičové panely sa vyznačujú vynikajúcou tepelnou izoláciou, ktorá umožňuje výrazné zníženie nákladov na vykurovanie a chladenie budov. Vďaka tomu ušetríte na účtoch za energiu a zároveň sa staráte o životné prostredie.

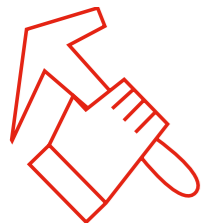

Rýchla montáž: Sendvičové panely sú prefabrikované, čo znamená, že sú pripravené na okamžité použitie na stavbe. To výrazne skracuje čas výstavby, čo následne znižuje náklady spojené s prácou a prenájomom zariadení.

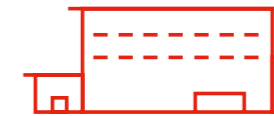

Multifunkčnosť: Sendvičové panely sú všestranné a možno ich použiť pre rôzne typy budov, od obytných až po priemyselné. Vďaka tomu sú ideálnym riešením pre rôzne investičné projekty.

Sendvičové panely sú moderným produktom s veľmi širokým spektrom použitia v dnešnom stavebnom priemysle.

Zhotovujú sa z nich strechy a fasády novostavieb a modernizovaných budov. Vyrábajú sa z nich aj steny a stropy vo vnútri objektu, čím sa zabezpečuje akúkoľvek možnosť usporiadania vnútorných výrobných priestorov, skladov alebo kancelárií.

Atraktívne farby a pestré profilovanie umožňujú projektovanie a výstavbu verejnoprospešných zariadení. Táto technológia umožňuje výstavbu zariadení vo veľmi krátkom čase a navyše vďaka atraktívnej cene umožňuje také široké využitie sendvičových panelov v dnešných investíciách.

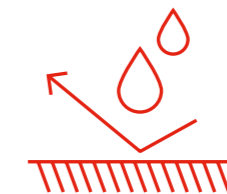

Trvanlivosť: Sendvičové panely sú mimoriadne trvácne a odolné voči poveternostným vplyvom. To znamená, že vaša budova bude slúžiť dlhé roky bez nutnosti výraznejších investícií do údržby.

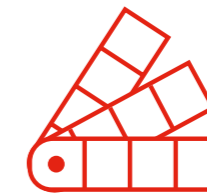

Estetika: Sendvičové panely umožňujú rôzne vonkajšie a vnútorné úpravy a širokú škálu farieb obkladu, takže vzhľad vašej budovy môžete prispôbiť vašim individuálnym potrebám a preferenciám.

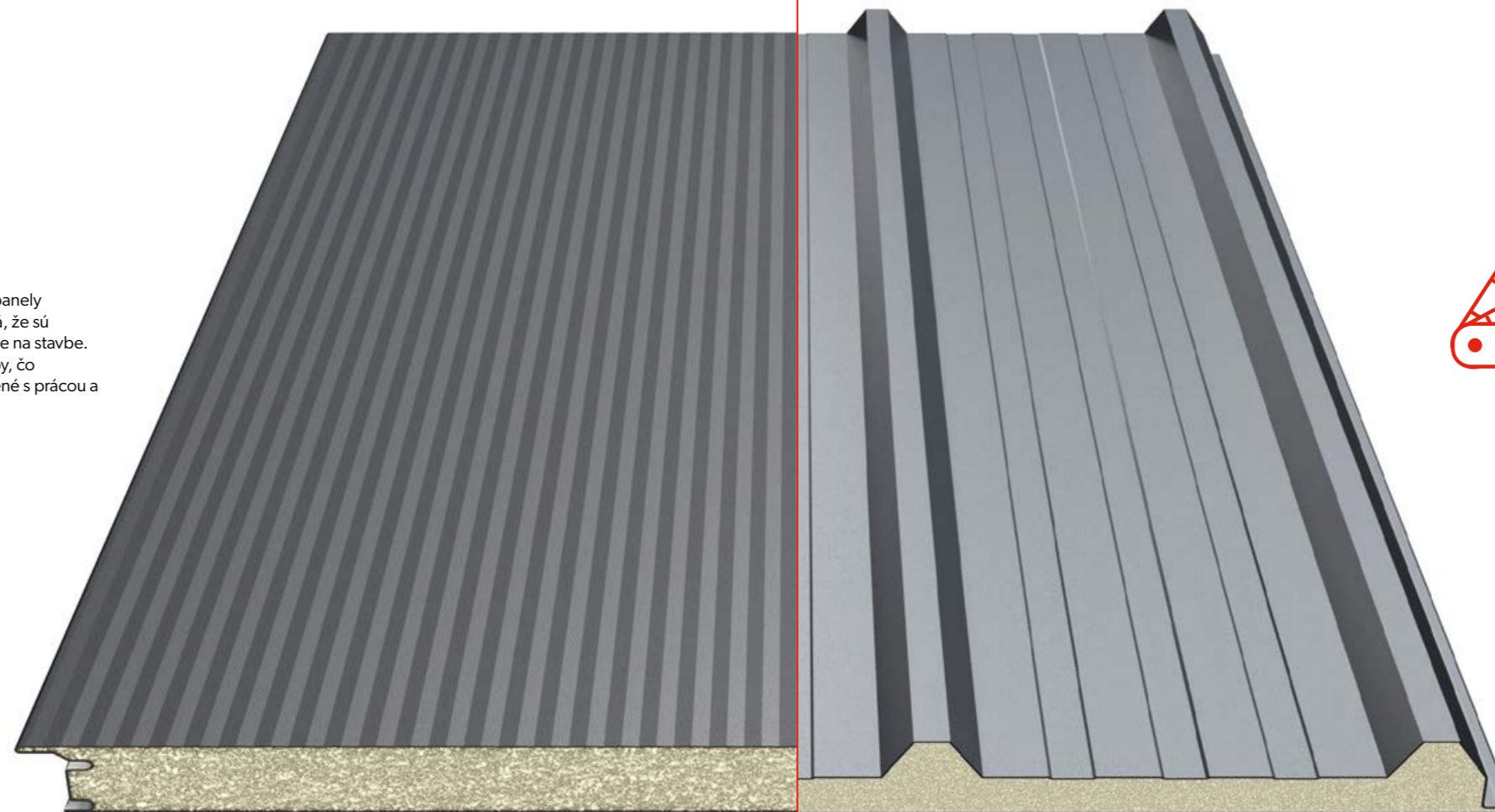

Stenový sendvičový panel

Vonkajšie profilovanie

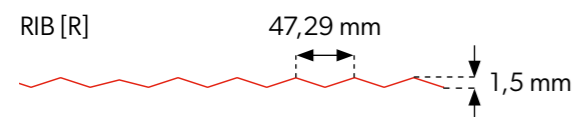
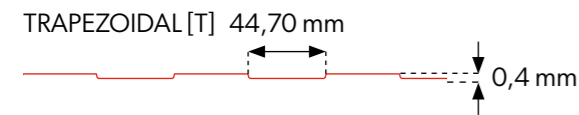
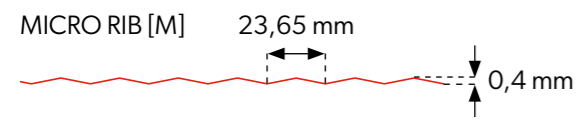

FLAT [F]

Vnútorne profilovanie

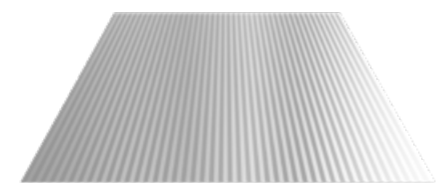
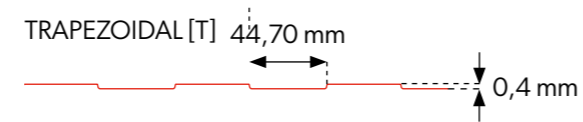
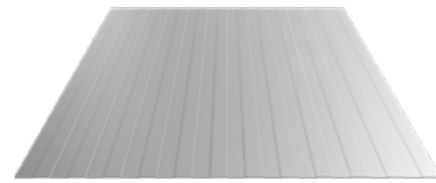

FLAT [F]



POZOR! Vzhľadom na štruktúru sendvičových panelov s profilmi FLAT [F] môže dochádzať k efektu tzv. „mávanie“ plechu. Pre tento typ produktov je to prirodzený jav. Pre výber optimálneho riešenia odporúčame kontaktovať technické oddelenie.



Vnútorne a vonkajšie profilovanie je dostupné v akejkoľvek konfigurácii.

Strešný sendvičový panel

Vonkajšie profilovanie

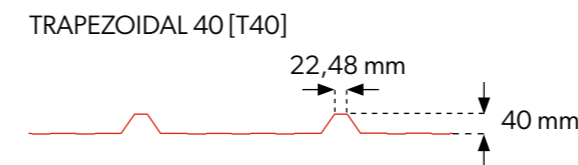
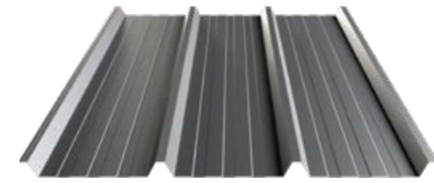

Vnútorne profilovanie

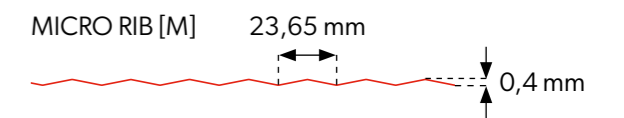
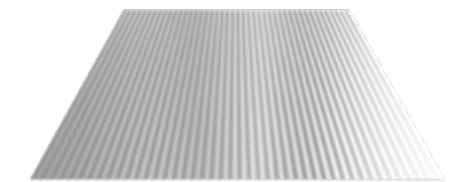
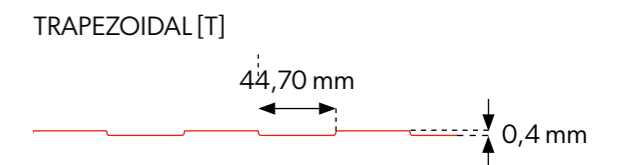
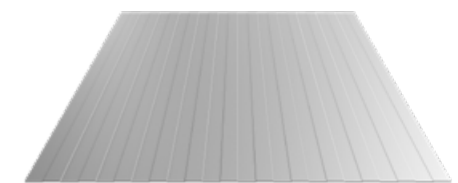

FLAT [F]



POZOR! Vzhľadom na štruktúru sendvičových panelov s profilmi FLAT [F] môže dochádzať k efektu tzv. „mávanie“ plechu. Pre tento typ produktov je to prirodzený jav. Pre výber optimálneho riešenia odporúčame kontaktovať technické oddelenie.



Vnútorne a vonkajšie profilovanie je dostupné v akejkoľvek konfigurácii.



Naskenujte kód
a zistite viac o
produkte!

Upevňovacie prvky

Samorezná skrutka s hliníkovou podložkou na prípevnenie sendvičových panelov k oceľovému podkladu. Vrtateľnosť do 6 mm



Samovrtná skrutka s hliníkovou podložkou na prípevnenie sendvičových panelov k oceľovému podkladu. Vrtateľnosť do 12 mm



Samovrtná skrutka s hliníkovou podložkou na prípevnenie sendvičových panelov k oceľovému podkladu. Vrtateľnosť do 20 mm



Samorezná skrutka s hliníkovou podložkou na montáž sendvičových panelov do betónu a dreva



Dĺžku skrutky je potrebné zvoliť v závislosti od typu a hrúbky použitého sendvičového panelu. Všetky skrutky by mali byť vybavené tesnením Ø19 a tesniacou podložkou. Ak je objekt vystavený mimoriadnej vlhkosti a chemickým faktorom, odporúčame použiť skrutky z nehrdzavejúcej ocele

Pre zlepšenie estetiky inštalácie, najmä v prípade spájania sendvičových panelov s viditeľným spojmom, môžete použiť skrutky s práškovo lakovanými hlavami a podložkami alebo vybavené plastovými krytkami vo farbe zodpovedajúcej farbe fasádneho plechu panelu

Pre správne prípevnenie sendvičového panelu ku konštrukcii musí byť skrutka pri montáži kolmá na kontaktnú plochu. Preto sa pri montáži odporúča použiť špecializované skrutkovače vybavené vodiacimi hlavami, ktoré umožňujú stabilné vedenie dlhých konektorov a obmedzujú hĺbku upevnenia. Tieto prvky optimalizujú kapacitu vrtania, umožňujú súčasné vrtanie a upevňovanie pomocou iba jedného elektrického náradia, čo výrazne ovplyvňuje kvalitu upevnenia a šetrí čas. Vďaka tomu udržujeme rovnako vysoké a konštantné hodnoty vyťahovacej sily, ktoré znižujú riziko deformácií na obkladových plechoch (využívajú systém nastavenia hĺbky požadovaného zaliatia) a zvyšujú odolnosť upevnenia. Na vonkajšie faktory (napr. vodotesnosť). To všetko zaisťuje bezpečnosť konštrukcie a eliminuje tzv uvoľnenie zostavy, tj. nedostatočné utiahnutie a posuny, ktoré môžu nastať medzi sendvičovým panelom a podperou, na ktorú je panel namontovaný.

Upínacia sila konektora by mala byť zvolená tak, aby nedeformovala podložku. Je to znázornené na obrázku nižšie.

Správne



Nesprávne

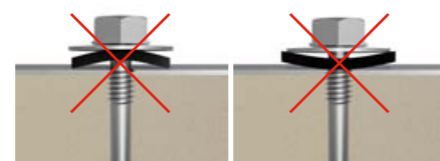

Samorezná skrutka s podložkou na montáž sendvičových panelov na oceľový podklad. Vrtateľnosť do 6 mm					
Názov	Priemer skrutky [mm]	Dĺžka skrutky [mm]	Rozsah hrúbky namontovaného sendvičového panela	Priemer podložky [mm]	Použitie upevňovacieho prvku pre konkrétny sendvičový panel. Poznámka - pre strešné dosky je potrebné pri použití strešných plášťov zohľadniť rozmery strešného plášťa
WKRO1A	5,5/6,3	65	30-47	19	SPW-S 40, SPW-H 60,
WKRO1B	5,5/6,3	80	30-62	19	SPW-S 60, SPW-H 80,
WKRO1C	5,5/6,3	90	40-72	19	SPW-H 80,
WKRO1D	5,5/6,3	110	60-92	19	SPW-S 80, SPW-H 100, SPR 40
WKRO1E	5,5/6,3	125	75-107	19	SPW-S 100, SPW-H 120, SPR 60
WKRO1F	5,5/6,3	150	100-132	19	SPW-S 120, SPR 80, SPW-C 120
WKRO1G	5,5/6,3	175	125-157	19	SPW-H 160, SPR 100,
WKRO1H	5,5/6,3	200	150-182	19	SPW-S 160,180, SPW-H 180,200, SPR 120, SPW-C 160, 180
WKRO1I	5,5/6,3	230	160-211	19	SPW-S 200, SPW-H 220, SPR 160,180, SPW-C 200
WKRO1J	5,5/6,3	275	205-257	19	SPW-S 220,240, SPW-H 240, SPR 200

Samorezná skrutka s podložkou na montáž sendvičových panelov na oceľový podklad. Vrtateľnosť do 12 mm					
Názov	Priemer skrutky [mm]	Dĺžka skrutky [mm]	Rozsah hrúbky namontovaného sendvičového panela	Priemer podložky [mm]	Použitie upevňovacieho prvku pre konkrétny sendvičový panel. Poznámka - pre strešné dosky je potrebné pri použití strešných plášťov zohľadniť rozmery strešného plášťa
WKRO2A	5,5/6,3	70	34-45	19	SPW-S 40, SPW-H 60,
WKRO2B	5,5/6,3	90	34-65	19	SPW-S 60, SPW-H 80,
WKRO2C	5,5/6,3	110	54-85	19	SPW-S 80, SPW-H 100, SPR 40
WKRO2D	5,5/6,3	130	74-105	19	SPW-S 100, SPW-H 120, SPR 60
WKRO2E	5,5/6,3	150	94-125	19	SPW-S 120, SPR 80, SPW-C 120
WKRO2F	5,5/6,3	175	119-150	19	SPW-H 160, SPR 100
WKRO2G	5,5/6,3	185	119-160	19	SPW-S 160, SPW-H 180, SPR 120, SPW-C 160
WKRO2H	5,5/6,3	200	134-175	19	SPW-S 160, SPW-H 180, SPR 120, SPW-C 160
WKRO2I	5,5/6,3	230	164-205	19	SPW-S 180,200, SPW-H 200,220, SPR 160, SPW-C 200
WKRO2J	5,5/6,3	285	209-260	19	SPW-S 220,240, SPW-H 240, SPR 220

Samorezná skrutka s podložkou na montáž sendvičových panelov na oceľový podklad. Vrtateľnosť do 20 mm					
Názov	Priemer skrutky [mm]	Dĺžka skrutky [mm]	Rozsah hrúbky namontovaného sendvičového panela	Priemer podložky [mm]	Použitie upevňovacieho prvku pre konkrétny sendvičový panel. Poznámka - pre strešné dosky je potrebné pri použití strešných plášťov zohľadniť rozmery strešného plášťa
WKRO3A	5,5/6,3	82	30-50	19	SPW-S 40, SPW-H 60,
WKRO3B	5,5/6,3	92	40-60	19	SPW-S 60, SPW-H 80,
WKRO3C	5,5/6,3	112	40-80	19	SPW-S 80, SPW-H 100, SPR 40
WKRO3D	5,5/6,3	165	93-133	19	SPW-S 100,120, SPW-H 120, SPR 60, 80, SPW-C 120
WKRO3E	5,5/6,3	205	123-173	19	SPW-S 160, SPW-H 160, 180, SPR 100, 120, SPW-C 160
WKRO3F	5,5/6,3	255	163-223	19	SPW-S 180, 200, 220, SPW-H 200,220, 240, SPR 110, 160, 180

Samorezná skrutka s podložkou na montáž sendvičových panelov na betón a drevo					
Názov	Priemer skrutky [mm]	Dĺžka skrutky [mm]	Rozsah hrúbky namontovaného sendvičového panela na drevený podklad hef=40 mm	Priemer podložky [mm]	použitie upevňovacieho prvku pre konkrétny sendvičový panel. Poznámka - pre strešné dosky je potrebné pri použití strešných plášťov zohľadniť rozmery strešných plášťov, V prípade betónu individuálny výber.
WKRO4A	6,3/7,0	113	50-70	19	SPW-S 60,
WKRO4B	6,3/7,0	138	75-95	19	SPW-S 80, SPW-H 100, SPR 40
WKRO4C	6,3/7,0	153	90-110	19	SPW-S 100, SPW-H 120, SPR 60
WKRO4D	6,3/7,0	173	110-130	19	SPW-S 120, SPR 80, SPW-C 120
WKRO4E	6,3/7,0	203	140-160	19	SPW-S 160, SPW-H 160, 180, SPR 100, 120, SPW-C 160
WKRO4F	6,3/7,0	228	165-185	19	SPW-S 180, SPW-H 200, SPW-C 180
WKRO4G	6,3/7,0	253	190-210	19	SPW-S 200, SPW-H 220, SPR 160, SPW-C 200

Samorezná skrutka s oceľovou podložkou na pozdĺžne prekryté upevnenie plechov. Vrtateľnosť do 2,5 mm



Kalota na upevnenie strešných sendvičových panelov



ALU nit/tesniaca oceľ



Krytka na maskovanie hláv skrutiek

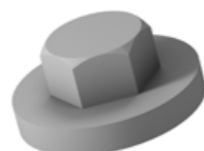

Skrutka na upevnenie svetlíkov na strešné panely



Vrtáky do betónu SDS+



Samorezná skrutka s oceľovou podložkou na pozdĺžne prekryvajúce sa upevňovanie plechov. Vrtateľnosť do 2,5 mm

Názov	Priemer skrutky [mm]	Dĺžka skrutky [mm]	Priemer podložky [mm]	Množstvo v kartóne [ks]
WKR05A	4,8	19	14	250
WKR05B	4,8	35	14	250

Kalota na upevnenie strešných sendvičových panelov

Názov	Šírka hornej vlny [mm]	Šírka spodnej vlny [mm]	uhol sklonu [°]	Množstvo v kartóne [ks]
WKR06A	22	68	30	100

ALU nit/ocel' tesný

Názov	Priemer nitu [mm]	Dĺžka nitu [mm]	Montážny otvor [mm]	Množstvo v kartóne [ks]
NIT01A	4	11	4,1	500
NIT01B	4,8	11-12,5	4,9	500

Krytka na maskovanie hláv skrutiek

Názov	Priemer hlavy skrutky [mm]	Množstvo v kartóne [ks]
KAP01A	8	100

Skrutka na pripevnenie svetlíkov k strešným panelom

Názov	Priemer skrutky [mm]	Dĺžka skrutky [mm]	Priemer vrtáka [mm]	Hrúbka spájaných materiálov [mm]	Množstvo v kartóne [ks]
WKR05A	10	25	10	14	100
WKR05B	10	38	10	27	200

Vrtáky do betónu SDS+

Názov	Priemer vrtáka [mm]	Celková dĺžka vráku [mm]	Pracovná dĺžka vrtáku [mm]	Množstvo [ks]
WIE01A	5	110	50	1
WIE01B	5	160	100	1
WIE01C	5	210	150	1
WIE01D	5	260	200	1
WIE01E	5	310	250	1
WIE01F	5	410	350	1
WIE02A	5,5	110	50	1
WIE02B	5,5	160	100	1
WIE02C	5,5	210	150	1
WIE02D	5,5	260	200	1
WIE02E	5,5	310	250	1
WIE02F	5,5	350	300	1
WIE02G	5,5	410	350	1

Rozptyľovač napätia pre montáž sendvičových panelov



Rozptyľovač napätia pre montáž sendvičových panelov				
Názov	LxWxT [mm]	farba	množstvo otvorov [ks]	množstvo v kartóne [ks]
WKR07A	80x22x1,2	pozink	2	100
WKR07B	100x22x1,2	pozink	3	100
WKR07C	150x22x1,2	pozink	4	100

Hrebeňové tesnenie



Hrebeňové tesnenie			
Názov	šírka [mm]	výška	hrúbka [mm]
USZ01	1050	45	20

Polyetylénové tesniace pásky pre strešné krytiny a predsteny



Polyetylénové tesniace pásky pre strešné krytiny a predsteny			
Názov	Rozmery pásky [mm]	Dĺžka rolky [m]	Množstvo v kartóne [ks]
TAS01A	3x9	30	100
TAS01B	3x10	30	90
TAS01C	3x20	30	48
TAS01D	3x30	30	32
TAS01E	3x50	30	18
TAS01F	4x20	20	48
TAS01G	4x40	20	24
TAS01H	5x20	20	48

Pre montáž strešných sendvičových panelov s trapézovým profilovaním odporúčame strešné plášte, tj. prichytné prvky, utesnené zvnútra a dimenzované tak, aby lícovali s prednou a bočnou plochou trapézového sendvičového panelu.

Účelom strešného plášťa je rovnomerne rozložiť tlakovú silu konektorov na väčšie plochy a zabezpečiť vodotesnosť spojov. Vo väčšine prípadov sú efektívnejším a účinnejším riešením ako bežné podložky s tesniacou hmotou EPDM. Za kvalitu montáže zodpovedá zhotoviteľ a jeho dozor. Najčastejšou príčinou zatekania strechy sú chybné vykonané inštalačné práce. Na dosiahnutie optimálnych výsledkov odporúčame vyhľadať pokyny od technického poradcu BP2. Je tiež vhodné, aby montáž vykonávali špecializované tímy so skúsenosťami s montážou ľahkých plášťov.





Naskenujte kód
a zistite viac o
produkte!

Strešný svetlík

SPR-SKY



Naskenujte kód
a zistíte viac o
produkte!

Strešný svetlík SPR-SKY je unikátne riešenie využívajúce kombináciu vysokej úrovne mechanických, estetických a tepelných vlastností. Pohľad a prierez strešného svetlíka SPR-SKY je uvedený na výkrese. Kombinácia živicovo-skleneného kompozitu prispôbeného tvaru strešnej krytiny a polykarbonátu je ideálnym riešením pre teplé presvetlenie striech zo sendvičových panelov. Živicovo-sklenený kompozit používaný v strešných svetlíkoch SPR-SKY je vyrobený z dvoch vrstiev živice, kde vonkajšiu vrstvu tvorí gelcoat odolný voči vonkajším vplyvom, najmä UV žiareniu.



Technické informácie

SPR-SKY



Schéma zapojenia so sendvičovým panelom



Technické parametre

Parametre	Hodnota
Materiál	Kompozit živice a skla v kombinácii s 25 mm alebo 32 mm polykarbonátom
Modulárna šírka	1050 mm
Dĺžka svetelného otvoru	7,0 m (maximálna dĺžka obkladu 7,2 m) Spájanie svetlíkov na dĺžku priamo na stavbe je povolené
Odporúčany minimálny sklon strechy	10 % (pri 20 cm presahu)
Maximálna vzdialenosť podpier	1,5 m
Hrúbka	Polykarbonát 25 mm - 30 mm + výška hrbu Polykarbonát 32 mm - 35 mm + výška hrbu
Hmotnosť	5,9 kg ± 5%
Prípustné odchýlky rozmerov dĺžky, šírky a hrúbky prvkov svetlíka	± 5%
Súčiniteľ prenikania tepla	U = 1,5 W/m ² K pri polykarbonáte s hrúbkou 25 mm U = 1,1 W/m ² K pri polykarbonáte s hrúbkou 32 mm
Prenikanie svetla	50% ± 5%

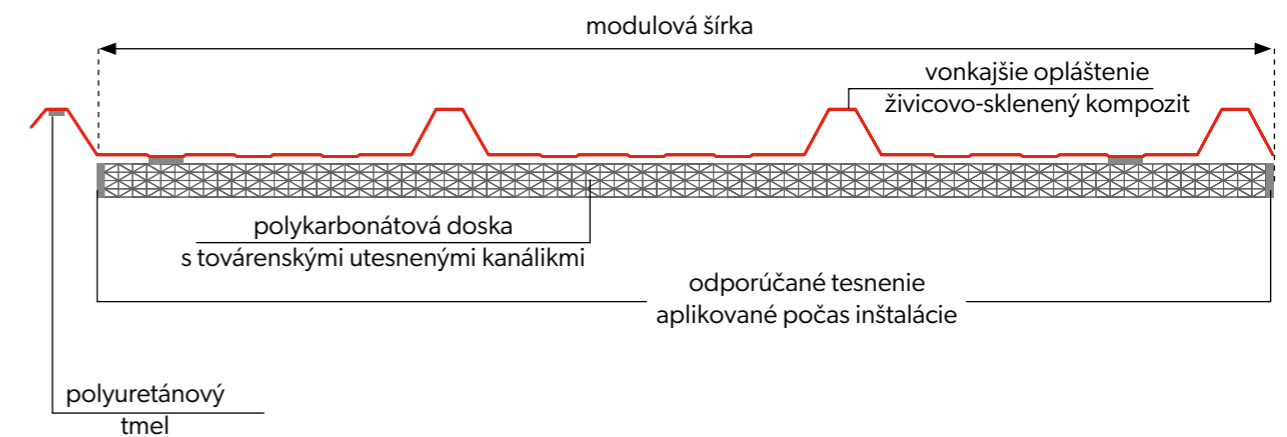
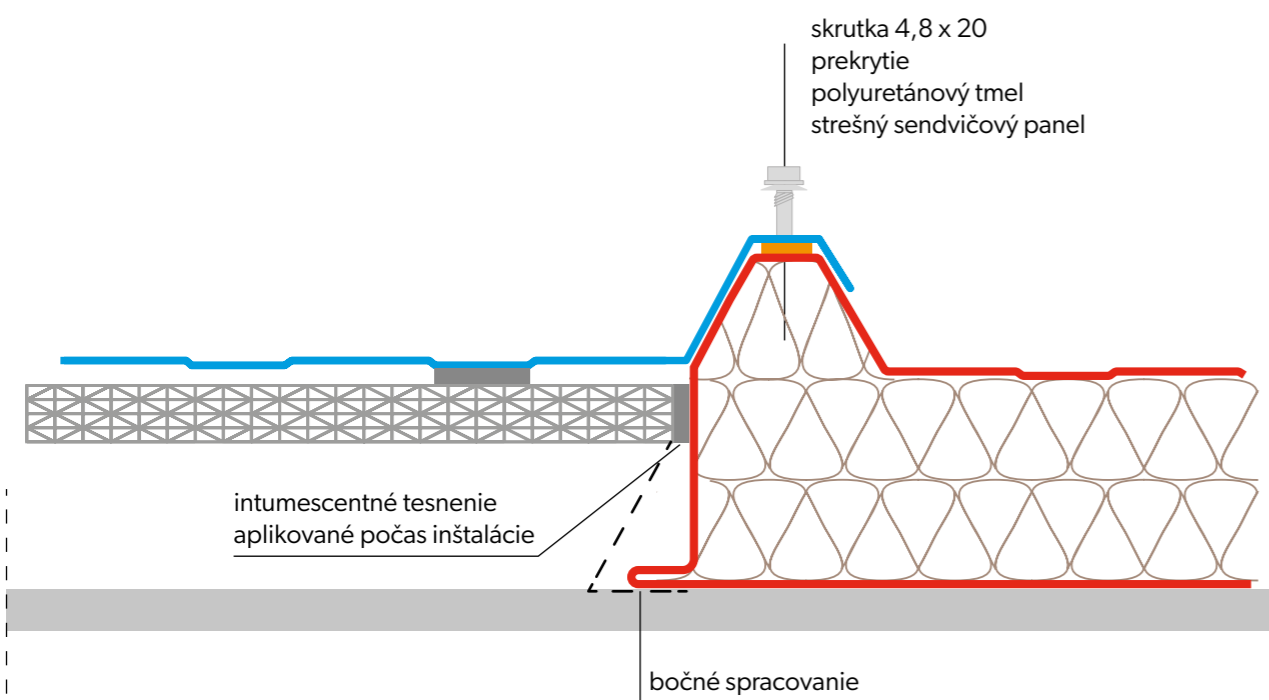
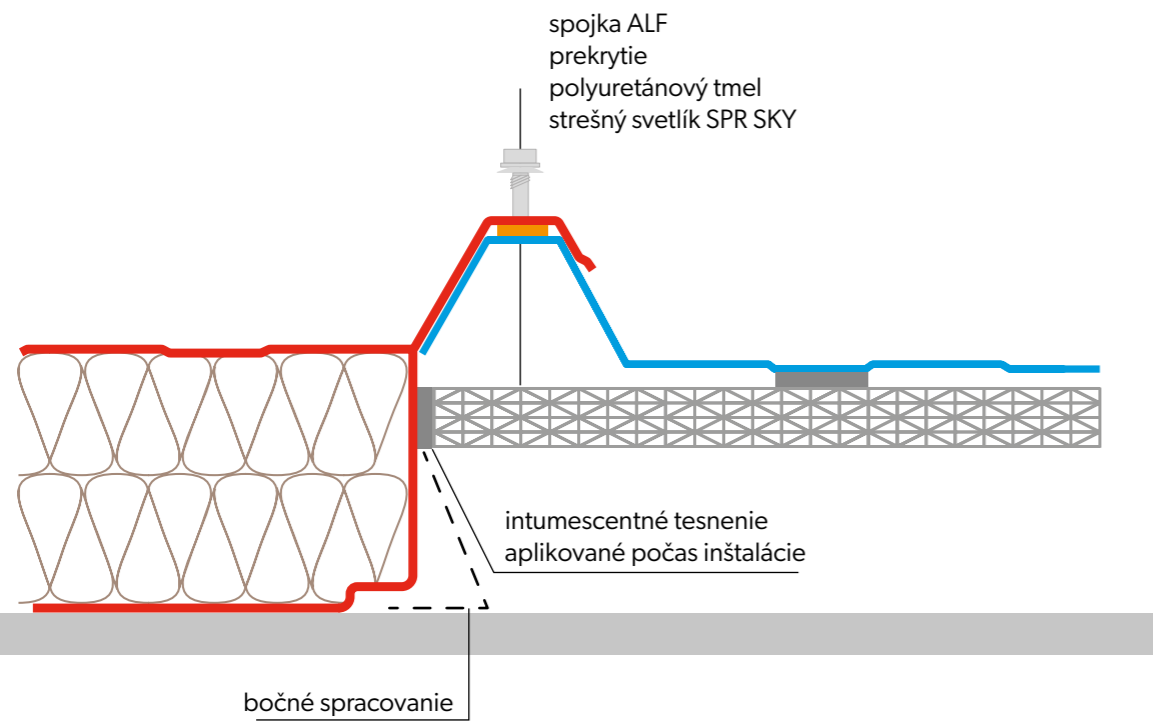
Použitie strešného svetlíka SPR-SKY

Použitie strešného svetlíka SPR-SKY je efektívnym riešením pre zabezpečenie denného svetla do interiéru objektu. Aj keď je plocha strechy pokrytá v rozsahu medzi 7% a 15% dokáže nahradiť osvetlenie elektrinou. Komorová konštrukcia strešného svetlíka obmedzuje nadmerné zvyšovanie teploty slnečným žiarením a minimalizuje straty tepla akumulovaného v objekte. Strešné svetlíky je možné použiť v priemyselných objektoch, ktoré sú zastrešené tzv. šikmými strechami tj. s uhlom sklonu nad 10% vo verzii teplej krytiny zo sendvičových panelov.

Strešný svetlík SPR-SKY je možné inštalovať ako bodové svetlo alebo krycí svetelný pás od hrebeňa po odkvap, v strede spádu, pri hrebeni, od stredu spádu k odkvapu. Strešné svetlíky SPR-SKY sú napojené na sendvičové panely cez bočné (na hrboľoch) a koncové skrutky (presah), avšak hrúbka opláštenia svetlíka SPR-SKY je 3-4 krát väčšia ako hrúbka vonkajšieho ostenia dosky. To znamená, že preplátované spoje opláštenia svetlíka a dosky nedoliehajú dokonale a pri navrhovaní a montáži je potrebné venovať mimoriadnu pozornosť utesneniu týchto spojov. Treba tiež pamätať na to, že strešné svetlíky nie sú také odolné ako príľahlá krytina zo sendvičových panelov, preto by sa v záujme zachovania pevnosti a tesnosti mala montáž vykonať v súlade s pokynmi a stavebnou praxou.



3.

Technické informácie

62. Lakované plechy

63. Farby

64. Charakteristiky povlakov

65. Vlastnosti povlakov

Lakované plechy

Lakované plechy [HC, INT, RAL]

Lakované plechy sa vyrábajú na báze žiarovo pozinkovaného vsadu potiahnutého špeciálnou zliatinou (zinok, zinok horčík, zinok hliník). Tento materiál je počas prípravného chemického spracovania očistený a prechádza procesmi pasivácie, ďalej nasleduje viacvrstvé povliekanie jedným z mnohých dostupných povrchov. Je to zabezpečenie dokonalej ochrany metalických vrstiev a oceleového jadra pred atmosférickými vplyvmi. Povrchy môžu mať rôznu hrúbku, farbu a povrchovú textúru. Ich záručná doba je až 40 rokov.

Prierez lakovaného plechu

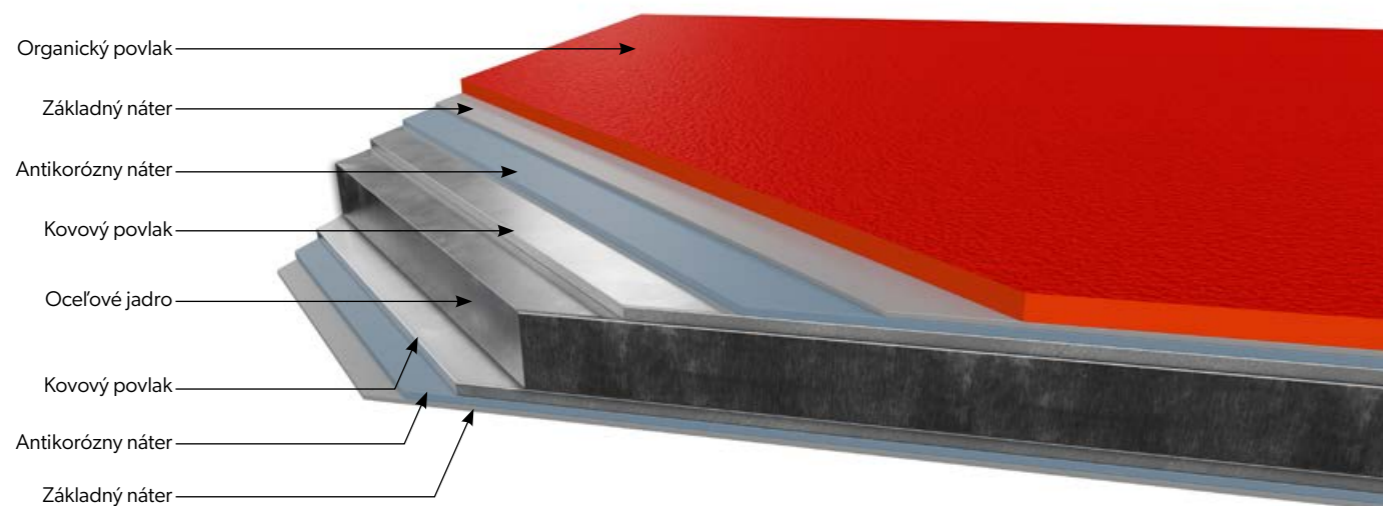

Nátery a farby

POLIESTER Interior [INT] - dostupné farby pre vnútorné obklady

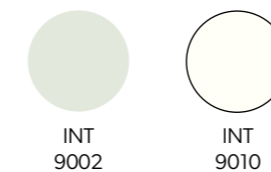

POLIESTER Standard [RAL] - dostupné farby pre vonkajšie a vnútorné steny

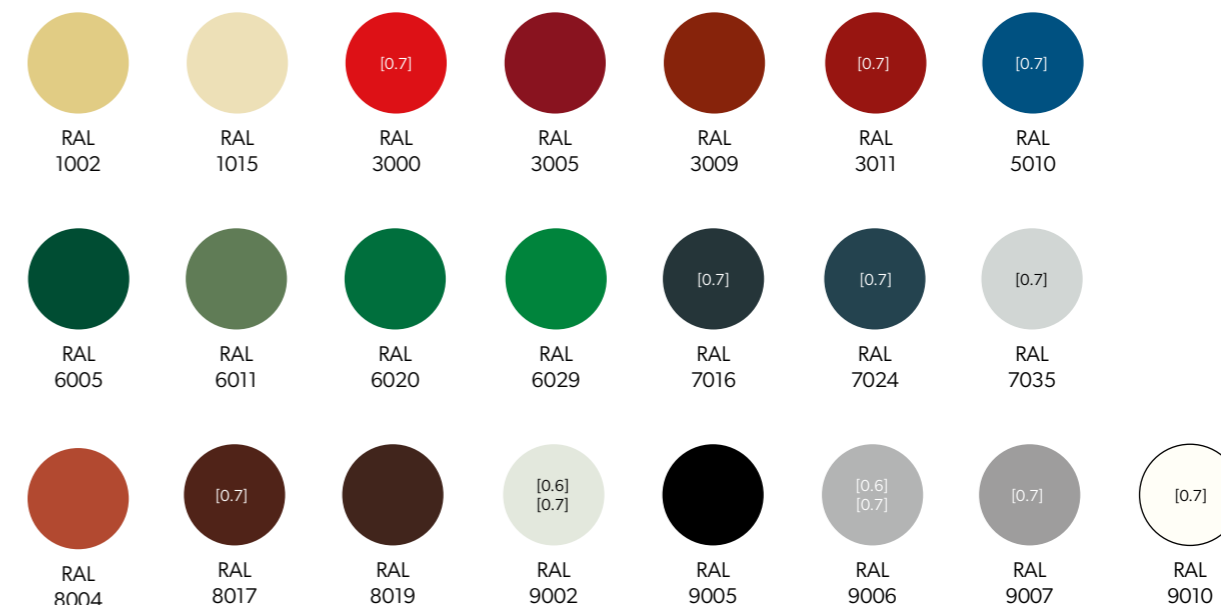

HERCULIT [HC]

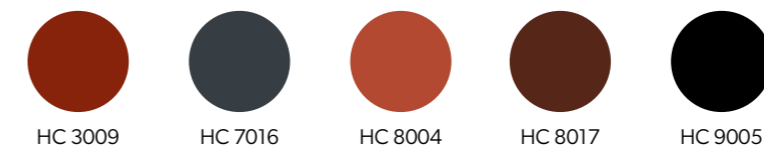

MULTILAYER 40 [MLT] - dostupné farby pre vonkajšie obklady



! Technológia tlače neumožňuje vernú reprodukciu farieb, preto sú prezentované farby orientačné a môžu sa líšiť od skutočných.

! Navyše, neštandardné farby a nátery sú dostupné na individuálnu objednávku, mimo prezentovanej palety (PVDF, PUR, PVC (P), PVC (F) - FoodSafe).

Popisy náterov

POLIESTER Interior [INT]



Plech pokrytý 15 µm polyesterovou vrstvou s hladkým a lesklým povrchom. Kvôli nízkej hrúbke organického náteru, je určený najmä pre interiérové aplikácie a stavebné prvky, ktoré nie sú priamo vystavené atmosférickým faktorom.

HERCULIT [HC]

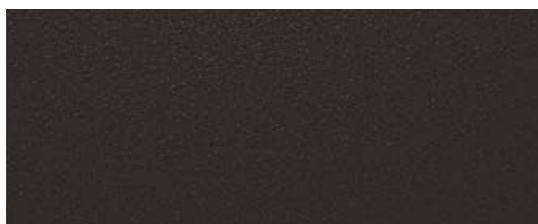

Ide o náter vyvinutý v úzkej spolupráci s popredným výrobcom farieb pre najlepšie oceľiarne v Európe. Mnoho rokov štúdia predtým používaných náterov a sledovania potrieb zákazníkov, s osobitným dôrazom na potreby pokrývačov, nám umožnilo zhrnúť toľko rôznych výhod do jedného produktu. HERCULIT je polyester tvrdý polyuretánmi, vysoko odolný proti mechanickému poškodeniu, hrúbka 35 µm.

POLIESTER Standard [RAL]

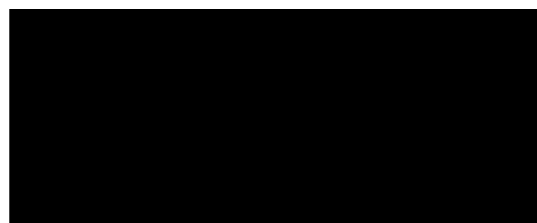

Základný organický náter s hrúbkou 25 µm. Povrch je jednotný, hladký - lesklý alebo kovový. Materiál s veľmi širokým využitím. Je dostupný v širokej škále farieb popísaných pomocou univerzálneho vzoru RAL.

SP35 Multilayer [SP35/MULTI]



Polyesterový lak s hrúbkou 40 µm, s vrstvou zinku Z275 alebo zinok-horčíka ZM120. Vyznačuje sa štruktúrou dreva a primeranou ochranou proti korózii a UV žiareniu. Táto kombinácia umožňuje vonkajšie použitie, najmä tam, kde sa vyžaduje vysoká odolnosť voči poveternostným vplyvom a vysoká estetika.

Vlastnosti povrchov

Nižšie uvedený zoznam je orientačný.

Kód	Hrúbka povlaku	Odolnosť proti korózii	Odolnosť proti UV žiareniu
POLIESTER Interior [INT]	15 µm	RA2	nevhoduje sa
POLIESTER Standard [RAL]	25 µm	RC3	RUV2
HERCULIT [HC]	35 µm	RC4	RUV4
MULTILAYER 40 [MLT]	40 µm	RC3	RUV3

Pokyny pre inštaláciu sendvičových panelov s tmavým farebným obkladom

Pre správnu funkciu inštalovaných sendvičových panelov sa odporúča pri projektovaní dodržiavať pokyny určené výrobcom a ich montáž na budovy, týka sa to najmä to sendvičových panelov s tmavými stenami. Toto upravuje norma PN-EN 14509:2010, ktorá je rozdelená do 3 základných skupín farieb: veľmi svetlá, svetlá a tmavá. Hodnoty teploty sú priradené ku každej farbe v týchto skupinách pre vonkajšie opláštenie sendvičových panelov a sú:

- +55 °C pre veľmi svetlé farby
- +65 °C pre svetlé farby
- +80 °C pre tmavé farby.

Pri navrhovaní fasád a striech opláštených sendvičovými panelmi v špecifických farbách je potrebné pri statických výpočtoch zohľadniť teplotné rozdiely s predpokladom základnej teploty pre vonkajšie prostredie +20 °C. Taktiež sa odporúča vyhnúť sa viacpoľovým systémom pre navrhovanie, kde sú nepriaznivé tmavé farby. Pri stenových paneloch vo farebnej skupine III by maximálna dĺžka nemala presiahnuť 9,5 m a pri strešných paneloch 15,0 m. Pri inštalácii sendvičových panelov v tmavých farbách sa odporúča, aby vonkajšia teplota nebola nižšia ako 10° C. Nesplnenie všetkých týchto podmienok môže narušiť estetiku pláštá vyrobeného zo sendvičových panelov.

Skupina farieb	Farby podľa Palety RAL
Skupina 1 - veľmi svetlé	1015, 7035, 9002, 9010
Skupina 2 - svetlé	1002, 6011, 9006
Skupina 3 - tmavé	3000, 3005, 3009, 3011, 5010, 6005, 6020, 6029, 7016, 7024, 8004, 8017, 8019, 9005, 9007



4.

Kontakt

68. Užitočné odkazy

70. Kontakt

BP2 - Užitočné odkazy



Webové stránky BP2



Ponuka trapézové plechy



Ponuka sendvičové panely



Ponuka fasádne obklady



Dokumenty - montážny návod



Webové stránky SOLROOF



Knižnica BIM



Technický katalóg - CORE PIR



facebook.com/bp2eu



instagram.com/bp2_eu



linkedin.com/company/bp2eu



youtube.com/@BP2eu



Kontakt



BP2 sp. z o.o
ul. Marii Konopnickiej 29
30-302 Kraków

NIP: 6762431701

www.bp2.eu

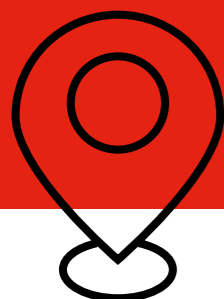

- Distribútori
- Obchodní zástupcovia
- Autorizovaní dodávateľia
- Technické poradenstvo



Všetky číselné hodnoty uvedené v katalógu a fyzikálo-chemické vlastnosti produktov sú len orientačné a ilustračné. Výrobca nezodpovedá za chyby pri úprave a tlači tohto katalógu ani za zmeny technických parametrov produktov v ňom prezentovaných.



Tento katalóg je výzvou na predkladanie ponúk v zmysle čl. 14 bodu 2 Dohovoru Organizácie spojených národov o zmluvách o medzinárodnej kúpe tovaru.
Copyright © 2023 BP2. Všetky práva vyhradené.





Modular roofing tiles
MODULAR SERIES



Compact roofing tiles
COMPACT SERIES



Steel roofing tiles
CLASSIC SERIES



Retro roof tiles
RETRO SERIES



Roof panels
PANEL SERIES



INTEGRATED
PV PANELS



Steel roof gutter system
INGURI



TRAPEZOIDAL
SHEETS



FLAT METAL
SHEETS



FLASHINGS



ACCESORIES



Roof Sandwich
PANELS



Wall Sandwich
PANELS



Facade cladding
SKRIN, LINEA, SINUS



Wall cassette &
PROSYSTEM
THERM



Uncoiling and slitting
SERVICES



Flat sheets and cutting
SERVICES



PERFORATION
of sheets

