



# KATALOG SENDVIČOVÝCH PANELŮ

THE POWER OF ROOFS



# Sendvičové panely CorePIR

**CORE<sup>PIR</sup>**

**SPW-S CORE<sup>PIR</sup>**

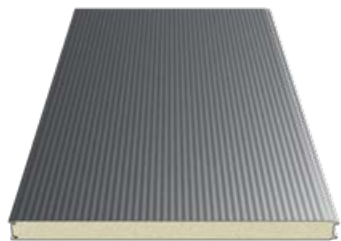

**SPW-C CORE<sup>PIR</sup>**

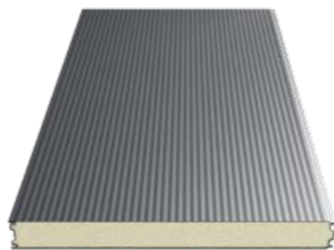

**SPW-H CORE<sup>PIR</sup>**

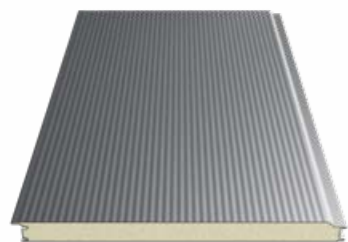

**SPR CORE<sup>PIR</sup>**

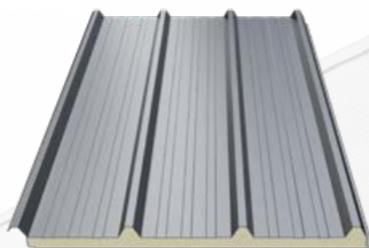

# Sendvičové panely CoreWOOL

**CORE<sup>WOOL</sup>**

**SPW-S CORE<sup>WOOL</sup>**

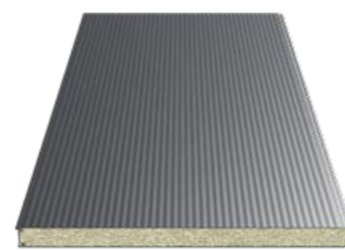

**SPR CORE<sup>WOOL</sup>**

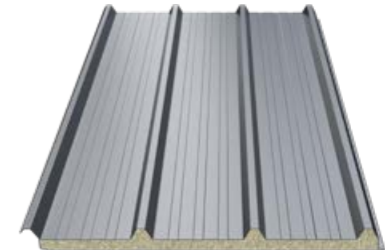

**SPW-H CORE<sup>WOOL</sup>**

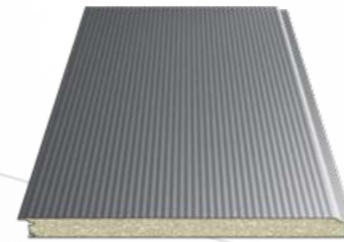

**BP2 - THE POWER OF ROOFS**  
Naskenujte kód a zjistěte více.



Panely s jádrem CORE PUR jsou k dispozici na vyžádání, informujte se prosím individuálně na prodejním oddělení.



1.

## 0 nás

- 8. Vítejte ve světě BP2
- 9. Proč my?
- 10. Historie
- 11. Výrobní závody
- 14. SandStat
- 15. Laboratoř
- 16. Knihovna BIM BP2
- 17. Moderní výrobní linka
- 18. Pokyny k montáži sendvičových panelů
- 19. Technický katalog Core PIR

2.

## Sendvičové panely

- 22. Sendvičové panely Core PIR
- 33. Sendvičové panely Core WOOL
- 42. Výhody sendvičových panelů
- 44. Typy profilování
- 48. Příslušenství a střešní prosvětlovací panel

3.

## Technické informace

- 62. Povlakované plechy
- 63. Barevné provedení
- 64. Charakteristika povrchových úprav
- 65. Vlastnosti povrchových úprav

4.

## Kontakt

- 68. Užitečné odkazy
- 70. Kontakt





# 1.

## 0 nás

8. Vítejte ve světě BP2

9. Proč my?

10. Historie

11. Výrobní závody

14. SandStat

15. Laboratoř

16. Knihovna BIM BP2

17. Moderní výrobní linka

18. Pokyny k montáži sendvičových panelů

19. Technický katalog Core PIR

## Vítejte ve světě BP2

Společnost BP2 je uznávaným výrobcem kompletních řešení pro obytné a průmyslové stavby již od roku 1995. Naše služby nabízíme také v rámci Ocelového servisního střediska. Jsme tvůrci značky a produktů SOLROOF - integrované fotovoltaické střechy.

Máme 5 integrovaných výrobních závodů v Polsku, na Slovensku a v Rumunsku, které jsou vzájemně logisticky a systémově propojeny, vytvářejí jednotnou strukturu vysoce specializovaných výrobních závodů.



## Proč my?

Věříme v to, co děláme, a jsme věrní svým hodnotám.

Charakterizuje nás pouto založené na respektu a důvěře a přesvědčení, že každá součástka velkého stroje musí do sebe dokonale zapadat. Naše společnost stojí na čtyřech pilířích - pevných jako ocel - které zaručují stabilitu a umožňují neustálý rozvoj.

Základní principy zajišťují nejen vysoký výkon a kvalitu, ale především vytvářejí pocit solidarity, důvěry a umožňují soustředit se na společný cíl.



### LIDÉ

Společnost a pozitivní atmosféru vytvářejí lidé. Chceme, aby se každý člen týmu BP2 cítil pohodlně a měl k dispozici ty nejlepší nástroje pro svou práci. Za tímto účelem neustále zlepšujeme proces řízení, zajišťujeme transparentní rozhodování a jasný tok informací. Stejně jako vlci jednáme jako tým a spolupracujeme, abychom dosáhli úspěchu.

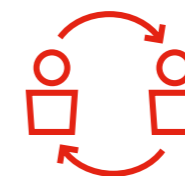

### VZTAHY

Ve společnosti BP2 již mnoho let budujeme profesionální vztahy s našimi klienty, dodavateli a kolegy. Zavazujeme se k transparentní komunikaci a otevřenému dialogu. O své publikum se staráme tím, že nabízíme moderní nástroje pro spolupráci a podporu v marketingových programech. Víme, že trh se neustále mění, a proto se pružně přizpůsobujeme potřebám našich zákazníků.



### TECHNOLOGIE

Společně s inovativními řešeními a nejmodernějšími technologiemi, abychom neustále optimalizovali naši výrobu, rozšiřovali sortiment a zlepšovali kvalitu našich výrobků a služeb při zachování zásad udržitelnosti a bezpečnosti zaměstnanců.



### KVALITA

Kvalita je naší prioritou. Ve všech výrobních závodech společnosti BP2 je zavedena plná kontrola procesů a výrobků, aby byla zajištěna nejvyšší kvalita, takže interní opatření naší společnosti v oblasti kvality jsou pod neustálým dohledem německé společnosti DVS ZERT GmbH se sídlem v Düsseldorfu. Naši trvalou péči o kvalitu výrobků potvrzuje vydaný a každoročně obnovovaný certifikát, který potvrzuje dokonalé fungování tovární kontroly výroby.



### Bytová výstavba

Společnost BP2 vyrábí modulární a kompaktní plechové střešní krytiny a odpovídající plechové výrobky řezané na míru. Dále se můžeme pochlubit třemi inovativními modely střešních panelů a širokou nabídkou trapézových a vlnitých plechů. Naš sortiment doplňují okapové systémy a speciální střešní lemování a příslušenství.



### Průmyslová výstavba

Naš sortiment zahrnuje širokou škálu výrobků pro investiční úkoly, jako jsou výrobní haly, hospodářské budovy nebo komerční a sportovní zařízení. Nabízíme komplexní řešení pro průmyslové stavby, jako jsou konstrukční trapézové plechy a vlnité plechy SINUS, obklady stěn a fasádní kazety. Nabízíme také sendvičové panely s výplní PIR, PUR a WOOL. Výrobky určené pro průmyslové stavby jsou na vyžádání k dispozici také v perforovaném provedení. Dostupná řešení mají vysoký výkon pro použití i v těch nejnáročnějších průmyslových aplikacích.



### Středisko služeb pro ocelářský průmysl

Bylo vytvořeno pro zákazníky, kteří hledají materiály se specifickými vlastnostmi a stupněm zpracování. Zajišťujeme stálou dostupnost a široký výběr doporučených druhů oceli, tloušťek a povlaků BP2. Plníme individuální objednávky s libovolnými parametry. Zpracování svitků zahrnuje převíjení, podélné a příčné řezání a ochranu ochrannými fóliemi. Můžeme řezat plech na tabule nebo formáty s rozměry zadanými zákazníkem. Nabízíme perforaci plechů s kovovými a organickými povlaky.

# Historie

<p><b>PRVNÍ LINKA</b></p> <p>Spouštíme naši první výrobní linku na střešní krytiny. Začínáme vytvářet vlastní produkty.</p>	<p><b>1999</b></p>
<p><b>IMPRO</b></p> <p>Nový vývoj vedl k vytvoření značky IMPRO, která je plně ve vlastnictví skupiny BP2. Sídlo rumunské společnosti vypadá téměř stejně jako její prototyp BP2 v Krakově.</p>	<p><b>2009</b></p>
<p><b>AUTOMATIZACE</b></p> <p>Věříme v sílu technologií, které nejenže umožňují zvýšení produkce, ale také zvýšení pohodlí a bezpečnosti při práci. V roce 2011 jsme zautomatizovali výrobní procesy v centru logistiky a výroby v Krakově.</p>	<p><b>2011</b></p>
<p><b>CLUJ NAPOCA</b></p> <p>Otevíráme moderní výrobní závod na Transylvánské vysočině v severozápadním Rumunsku. Vytváříme tak nová pracovní místa pro obyvatele města Cluj Napoca.</p>	<p><b>2016</b></p>
<p><b>VLK</b></p> <p>Výběr obrázku vlka pro znak BP2. Vlci jsou stádní zvířata, jejichž životní styl symbolizuje myšlenku týmové práce, která je nám blízká.</p>	<p><b>2018</b></p>
<p><b>IZI</b></p> <p>Představujeme naši patentovanou plochou modulovou střešní krytinu IZI, která je nejnovějším trendem v estetické a moderní výstavbě.</p>	<p><b>2019</b></p>
<p><b>MODERNÍ ŠKOLICÍ STŘEDISKO</b></p> <p>Abychom účastníkům Akademie mistrů poskytli co nejlepší možnosti rozvoje, zřídili jsme v našem výrobním závodě v Dąbrowě Górnicze školící místnost. Jedná se o speciální místo, které jsme naplnili potřebným vybavením pro rozšíření střešníkových dovedností, posunutí znalostí a praxe specialistů na další úroveň.</p>	<p><b>2021</b></p>
<p><b>SOLROOF – INTEGROVANÁ FOTOVOLTAICKÁ STŘECHA</b></p> <p>V roce 2023 jsme uvedli na trh novou značku a produkty SOLROOF neboli integrované fotovoltaické střechy, které byly vyvinuty v reakci na rostoucí poptávku po čisté energii.</p>	<p><b>2023</b></p>

## 1995 ZAČÍNÁME!

Začínáme prodávat plechové střešní krytiny. Zpočátku se zaměřujeme na polský trh. Sídlo naší společnosti se nachází v polském Krakově a právě zde se první roky nacházelo srdce výroby.

## 2007 LOGISTICKÉ CENTRUM

Otevíráme moderní logistické a výrobní centrum v Krakově. Díky tomu diverzifikujeme náš sortiment a uvádíme na trh další konkurenceschopná řešení.

## 2009 DISTRIBUCE V EVROPĚ

Vytváříme vlastní distribuční síť v Evropě. Naši stálí obchodní zástupci působí v České republice, na Slovensku, v Litvě, Maďarsku a Rumunsku. Tímto způsobem se nejen stáváme významnými hráči na evropské scéně, ale také máme možnost poukázat na nové trendy v oblasti střešních krytin.

## 2015 NOVÝ VÝROBNÍ ZÁVOD

Spouštíme inovativní automatizovanou výrobní halu a rozšiřujeme sortiment konstrukčních plechů. Od nynějška se naše výrobní závody nacházejí nejen v Malopolském kraji, ale také ve Slezském vojvodství na adrese Dąbrowa Górnicza.

## 2017 ADAM MAŁYSZ A AKADEMIE MISTRŮ

Spustili jsme také vlastní školící program prostřednictvím mobilních a prezenčních setkání AKADEMIE MISTRŮ. Naše školení zvyšují úroveň znalostí o střešních krytinách a umožňují odborníkům stát se ještě více konkurenceschopnými na trhu.

## 2018 DALŠÍ VÝROBNÍ ZÁVOD

Bývalý výrobní závod MARCEGAGLIA v Rumunsku zůstává začleněna do kapitálové skupiny BP2. Od této chvíle zahajujeme výrobu sendvičových panelů v Rumunsku

## 2020 COMPACT SERIES

Do našeho sortimentu zavádíme střešní krytiny z COMPACT SERIES vyráběné na základě klasických řešení v podobě lehkých dvoumodulových plechů. Zavedli jsme také připravené montážní otvory, které zlepšují montáž střešních plechů a eliminují riziko technické chyby.

## 2022 ROZŠÍŘENÍ PROVOZU IMPRO

V roce 2022 jsme provedli řadu investičních opatření, včetně rozšíření výrobního závodu IMPRO. V jednom z výrobních závodů společnosti IMPRO jsme také zřídili Akademii mistrů - nejmodernější školící středisko pro zlepšení praktických dovedností.

## 2023 VSS

Otevíráme moderní logistické a výrobní centrum v Košicích - největším městě na východním Slovensku. Od teď zahajujeme výrobu sendvičových panelů na Slovensku.

# Výrobní závody

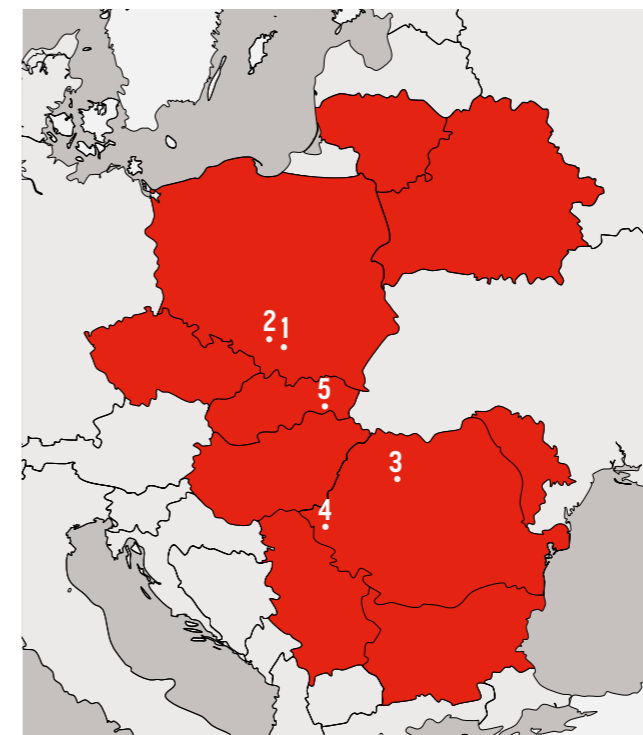

BP2 má 5 integrovaných výrobních závodů v Polsku, na Slovensku a v Rumunsku, které jsou logisticky a systémově propojeny a vytvářejí jednotnou strukturu výrobních závodů s vysokou specializací na výroby.

# 1

## Výrobní závod v Krakově

Jedná se o jeden z prvních výrobních závodů postavených společností BP2. Byla založena v roce 2007. Jeho moderní vzhled a design interiéru se staly výchozím bodem pro následný vývoj BP2. Díky promyšlené poloze u dálnice A4 je náš závod ideálním logistickým bodem. Ve výrobním závodě se zaměřujeme na výrobu výrobků pro bytovou výstavbu.



## 2 Výrobní závod v Dąbrowě Górnicze

Dynamický růst otevřel nové příležitosti. V roce 2015 byl zakoupen výrobní závod v Dąbrowě Górniczej. Tato část skupiny společností začala v rychlém sledu hrát důležitou roli v celosvětové produkci BP2. V Dąbrowě Górnicze se nachází také školicí středisko BP2, kde se v rámci Akademie mistrů - originálního programu praktického školení, vedeného certifikovaným mistrem pokrývačem Waldemarem Pielou - můžete postupně optimalizovat svou práci a zvyšovat si kvalifikaci.



## 3 Výrobní závod v Kluži-Napocce

Rozsáhlé investiční plány nás zavedly do Rumunska, kde v roce 2016 vznikl náš další výrobní závod. Dbali jsme na detaily, abychom zachovali konzistenci naší značky, a proto je závod v Kluži-Napocce věrnou kopií závodu v Krakově. Plně funkční a samostatný, stal se první zahraniční investicí, která měla skutečný vliv na růst výroby skupiny BP2, která je známá pod značkou IMPRO.



## 4 Výrobní závod v Temešváru

Byl zakoupen v roce 2018. Bývalý výrobní závod MARCEGAGLIA byl začleněn do skupiny BP2. Po modernizaci výrobních linek byly procesy optimalizovány podle standardů vyvinutých naší značkou s cílem zajistit vysokou kvalitu výrobků, bezpečnost a udržitelnost. V současné době se ve výrobním závodě v Temešváru vyrábějí produkty pro průmyslové stavby, jako jsou sendvičové panely a konstrukční trápezy.



## 5 Výrobní závod v Košicích

Vzhledem k našemu dynamickému růstu jsme v roce 2022 otevřeli další výrobní závod na Slovensku, který se nachází v druhém největším městě našich jižních sousedů. Závod má plochu 21 000 m<sup>2</sup> a je zaměřen na výrobu sendvičových panelů. Ve výrobním závodě bylo také otevřeno servisní centrum pro ocel.



## SandStat

Ve společnosti BP2 využíváme nejmodernější technologie, a proto k posouzení nosnosti sendvičových panelů používáme jeden z předních statických programů SandStat, který vyvinula německá společnost iS-engineering GmbH. Díky výpočtům provedeným v programu SandStat jsme schopni zajistit výběr správných sendvičových panelů a jejich spojovacích prvků v souladu s evropskou normou EN 14509. Různé případy můžeme ověřit a vypočítat modelováním různých statických systémů, přičemž v rámci naší případové studie přijmeme různá zatížení a ověříme je.

Především dbáme na bezpečnost a vysokou kvalitu - optimalizací výběru sendvičového panelu dbáme na zájmy investora a pohodlí projektantů a montérů. Tím se velmi často ušetří materiál potřebný k výrobě sendvičových panelů, ale také se zjednoduší jejich přeprava a montáž a minimalizuje se množství odpadu vznikajícího při výrobě.



## Laboratoř BP2

Dbáme na kvalitu nabízených výrobků, a proto jsme v Polsku a Rumunsku zřídili vlastní profesionální laboratoře, kde provádíme přísné testy v souladu s nejnovějšími vědeckými poznatky a technickými normami.

Kvalita výroby sendvičových panelů je průběžně kontrolována mechanickými a fyzikálními testy podle evropské normy EN 14509. Naše laboratoře provádějí průběžné kontroly nabízených výrobků i materiálů dodávaných k jejich výrobě. V případě sendvičových panelů provádíme mimo jiné zkoušky tepelné vodivosti, mechanických parametrů a malou požární zkoušku pro jádra z vyztužené polyuretanové pěny PIR.

Spoléháme nejen na nejlepší měřicí zařízení, ale také na špičkové odborníky. Díky systematickému zlepšování kvality výroby se naši zákazníci mohou těšit dlouhodobými zárukami.



**BP2 - Laboratoř**  
Naskenujte kód a zjistěte více.



## Knihovna BIM BP2

Pracujete na projektu střechy nebo stěny a hledáte nejvýhodnější řešení, které by splnilo vaše požadavky?

Dáváme vám do rukou knihovnu BP2 pro projektování podle technologie BIM. S přesnými modely připravíte kompletní detailní návrh ve 3D mnohem rychleji a snadněji.

BIM neboli informační model budovy je digitální záznam různých fyzických a funkčních vlastností budovy. Často se stává, že projektanti pracující v Revitu nevědí, jak připravené objekty sami modelovat, proto jsme pro vás níže připravili instruktážní video, které vám práci s našimi produkty usnadní.

Inovativní funkce zásuvného modulu BP2 Revit Plugin pomáhají zkrátit dobu navrhování a předcházet chybám v návrhu.

Díky našemu pluginu je navrhování snadné a zábavné a strávíte nad ním minimum času!

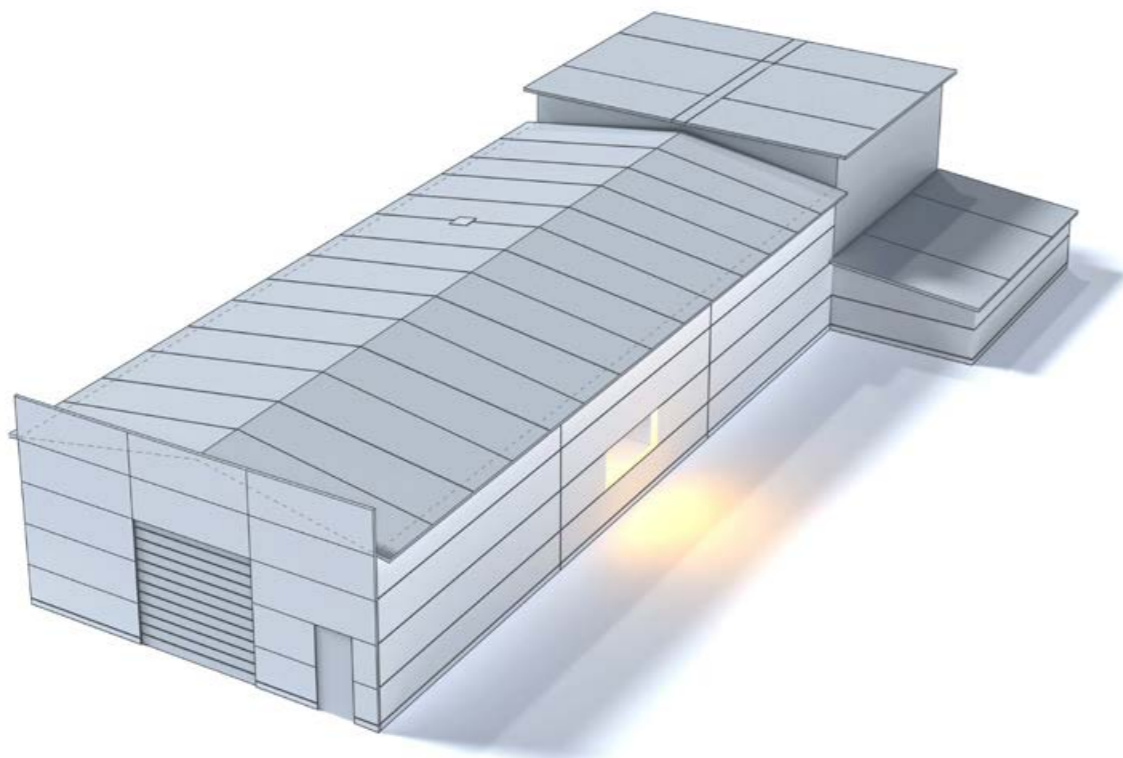

## Moderní výrobní linka

BP2 stojí na čtyřech ocelově pevných pilířích. Mezi ně patří například kvalita a technologie, které přispěly k dosažení dalšího stupně vývoje.

Po inovaci jsme začali vyrábět lehké a energeticky úsporné sendvičové panely, které jsou vyráběny na naší nové výrobní lince - jedné z nejmodernějších v Evropě.

Úspěšným překonáváním postupných výzev na průmyslovém trhu jsme dospěli k tomu, že jsme schopni plnit požadavky investorů na nejsložitější konstrukce a poskytovat sendvičové panely s vynikajícími parametry a přesností.



Produkty BP2 najdete v naší knihovně BP2 BIM pro architekty a projektanty  
<https://bp2.eu/cs/architekti>



## Pokyny k montáži sendvičových panelů

Sendvičový panel CORE PIR se skládá ze dvou pozinkovaných ocelových plechů jako vnějšího a vnitřního obložení panelu a jádra z PIR pěny, které je zároveň nosnou a izolační vrstvou.

Oboustranně pozinkovaný ocelový plech, typ oceli S280GD nebo S320GD a hmotnost zinku Z100 g/m<sup>2</sup> pouze pro vnitřní použití a Z225 g/m<sup>2</sup> nebo Z275 g/m<sup>2</sup> pro vnitřní a vnější použití. Standardně je plech potažen polyesterovou vrstvou o tloušťce 25 μm. Na zvláštní přání může být potažen vrstvou HDP35 nebo HDX55. Obklady sendvičových panelů jsou opatřeny speciální fólií, která chrání sendvičové panely při přepravě, nakládce a vykládce a při skladování ve skladu nebo na staveništi.

Jádro panelu tvoří tuhá polyisokyanurátová pěna, běžně označovaná jako PIR pěna, která se vyznačuje zvýšenou požární odolností, jež zvyšuje požární bezpečnost, a vynikajícími tepelně a zvukově izolačními vlastnostmi, což výrazně zlepšuje kvalitu stavěné nebo modernizované budovy. Hustota pěny je 40±3 kg/m<sup>3</sup>.



**Pokyny k montáži sendvičových panelů**  
Naskenujte kód a nebo přejděte na  
[www.bp2.eu](http://www.bp2.eu) a stáhněte si montážní návod.

## Technický katalog Core PIR

Sendvičové panely jsou moderním výrobkem s velmi širokým spektrem využití v dnešním stavebnictví. Používají se jak na střechy, tak na fasády novostaveb a modernizovaných budov. Používají se také pro vnitřní stěny a stropy, což vám dává volnost při uspořádání vnitřních výrobních, skladovacích nebo kancelářských prostor. Díky vynikajícímu součiniteli tepelné vodivosti  $\lambda = 0,022 \text{ W/mK}$  se používá mimo jiné při stavbě chladíren a mrazíren.

Atraktivní barvy a rozmanitá profilace umožňují navrhovat a stavět veřejné budovy. Tato technologie umožňuje stavět budovy ve velmi krátkém čase a navíc díky své atraktivní ceně umožňuje, aby se sendvičové panely v dnešní zástavbě používaly tak často.



**Technický katalog Core PIR**  
Naskenujte kód a nebo přejděte na  
[www.bp2.eu](http://www.bp2.eu) a stáhněte si technický katalog.



# 2.

## Sendvičové panely

22. Sendvičové panely CORE PIR

32. Sendvičové panely CORE WOOL

42. Výhody sendvičových panelů

44. Typy profilování

48. Příslušenství a střešní prosvětlovací panel

# SPW-S CORE<sup>PIR</sup>

## Stěnový sendvičový panel s viditelným kotvením

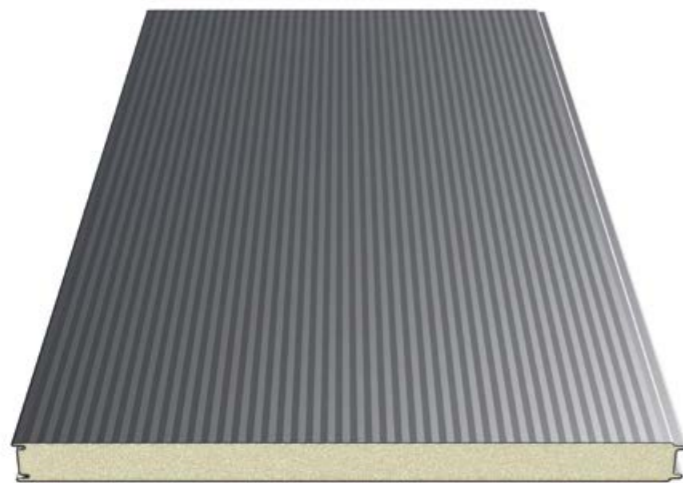

### Příčný řez panelem

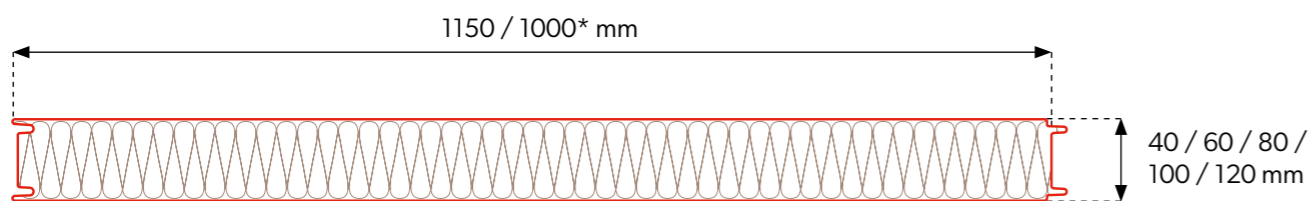

### Upevnění panelů

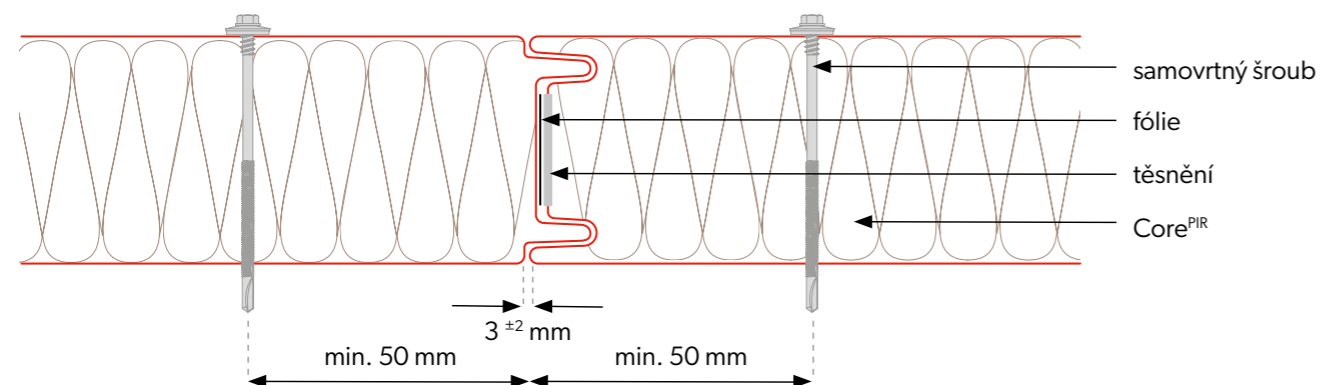

## Technické parametry

Jádro	PIR				
Hustota [kg/m <sup>3</sup> ]	40 ± 3				
Tloušťka PIR panelu [mm]	40	60	80	100	120
Hmotnost [kg/m <sup>2</sup> ]	8,7	9,5	10,3	11,1	11,9
Skladebná šířka [mm]	1150, 1000*				
Celková šířka [mm]	1171, 1021*				
Min. délka panelu [bm]	2,5	2,0			
Maximální délka panelu [bm]	15,0				
Vnější/vnitřní tloušťka plechu [mm].	0,4-0,7 / 0,4-0,7				
Hodnota U [W/m <sup>2</sup> K]	0,55	0,37	0,28	0,22	0,18
Stupeň šíření ohně	NRO				
Požární odolnost				EI15	EI30
Typy profilací vnější/vnitřní	[M], [T], [R], [F] / [M], [T], [F]				
Odolnost proti korozi vnější / vnitřní	C1, C2, C3 (C4 ÷ C5) / A1 (A2 ÷ A5)				
Standardní povrchová úprava	Poliester Interior [INT], Poliester Standard [RAL], HERCULIT [HC], MULTILAYER 40 [MLT]				
Speciální povrchová úprava	PVDF, PUR, PVC (P), PVC (F) - FoodSafe				
Příslušenství	Upevňovací systém, těsnění, oplechování, střešní světlíky SPR-SKY				

## Balení panelů

Tloušťka panelu [mm]	Skladebná šířka [mm]	Počet panelů v balení [ks]	Počet balíků ve vozidle [ks]	Maximální výška balíku [mm]	Výška balíků [mm]	Hmotnost panelu [kg/m <sup>2</sup> ]	Hmotnost 1 balení [kg]	Plocha panelů [m <sup>2</sup> /vůz] **
40	1150	19	6	860	2580	8,7	2566,3	1769,9
60	1150	13	6	880	2640	9,5	1917,3	1211,0
80	1150	15	4	1300	2600	10,3	2398,6	931,5
100	1150	12	4	1300	2600	11,1	2067,9	745,2
120	1150	10	4	1300	2600	11,9	1847,5	621,0



\* Dostupnost modulů se domlouvá individuálně s obchodním oddělením.

\*\* Plocha panelů na voze vypočtená pro délku desky 13,5 m.

# SPW-H CORE<sup>PIR</sup>

## Stěnový sendvičový panel se skrytým kotvením

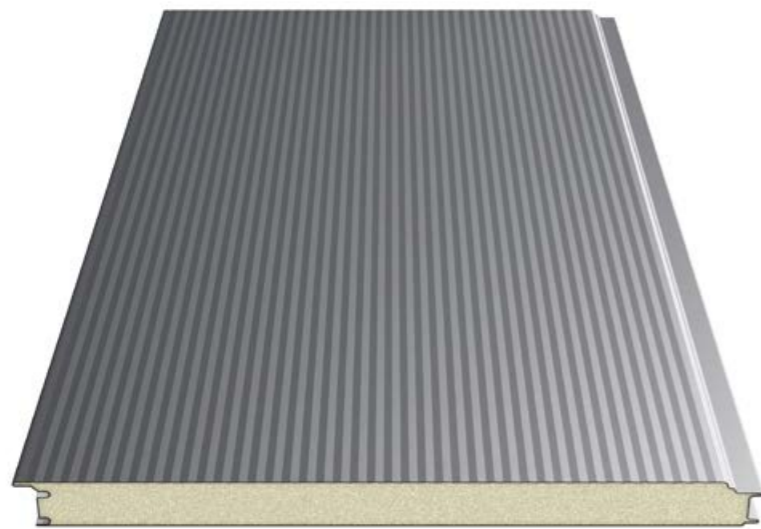

### Příčný řez panelem

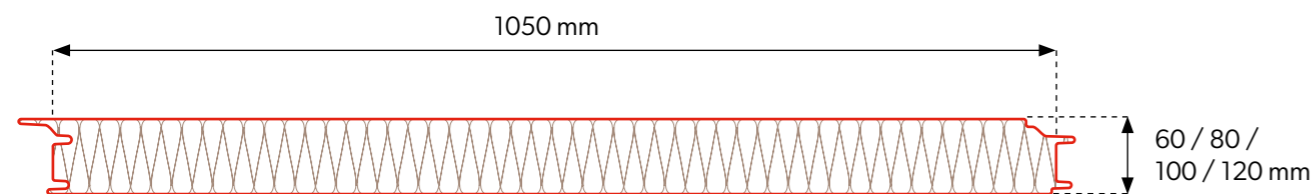

### Upevnění panelů

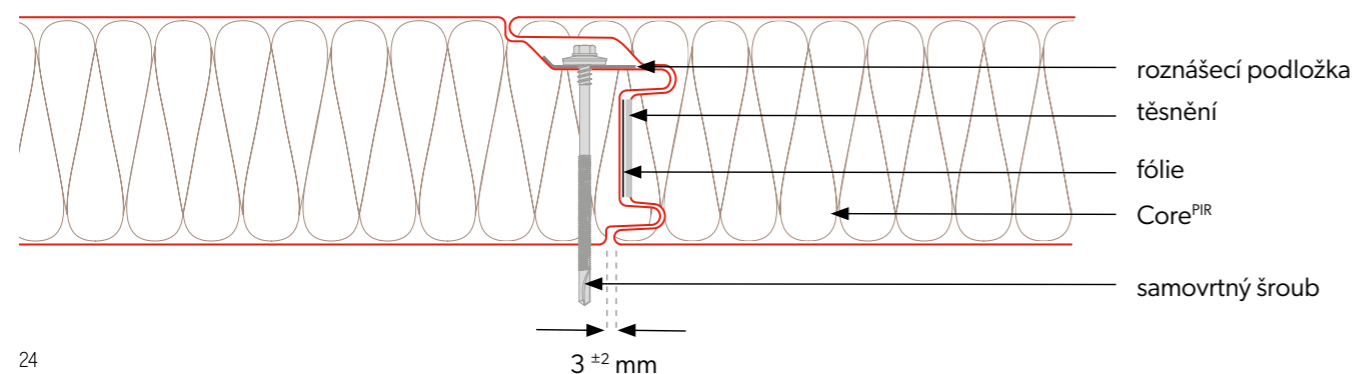

## Technické parametry

Jádro	PIR			
Hustota [kg/m <sup>3</sup> ]	40 ± 3			
Tloušťka PIR panelu [mm]	60	80	100	120
Hmotnost [kg/m <sup>2</sup> ]	9,5	10,3	11,1	11,9
Skladebná šířka [mm]	1050			
Celková šířka [mm]	1102			
Min. délka panelu [bm]	2,0			
Maximální délka panelu [bm]	15,0			
Vnější/vnitřní tloušťka plechu [mm]	0,4-0,7 / 0,4-0,7			
Hodnota U [W/m <sup>2</sup> K]	0,37	0,28	0,22	0,18
Stupeň šíření ohně	NRO			
Typy profilací vnější/vnitřní	[M], [T], [R], [F] / [M], [T], [F]			
Odolnost proti korozi vnější / vnitřní	C1, C2, C3 (C4 ÷ C5) / A1 (A2 ÷ A5)			
Standardní povrchová úprava	Poliester Interior [INT], Poliester Standard [RAL], HERCULIT [HC], MULTILAYER 40 [MLT]			
Speciální povrchová úprava	PVDF, PUR, PVC (P), PVC (F) - FoodSafe			
Příslušenství	Upevňovací systém, těsnění, oplechování, střešní světlíky SPR-SKY			

## Balení panelů

Tloušťka panelu [mm]	Skladebná šířka [mm]	Počet panelů v balení [ks]	Počet balíků ve vozidle [ks]	Maximální výška balíku [mm]	Výška balíků [mm]	Hmotnost panelu [kg/m <sup>2</sup> ]	Hmotnost 1 balení [kg]	Plocha panelů [m <sup>2</sup> /vůz] **
60	1050	13	6	880	2640	9,5	1750,6	1105,7
80	1050	15	4	1300	2600	10,3	2190,0	850,5
100	1050	12	4	1300	2600	11,1	1888,1	680,4
120	1050	10	4	1300	2600	11,9	1686,8	567,0



\*\* Plocha panelů na voze vypočtená pro délku desky 13,5 m.

# SPW-C CORE<sup>PIR</sup>

## Chladírenský sendvičový panel s viditelným kotvením



### Příčný řez panelem

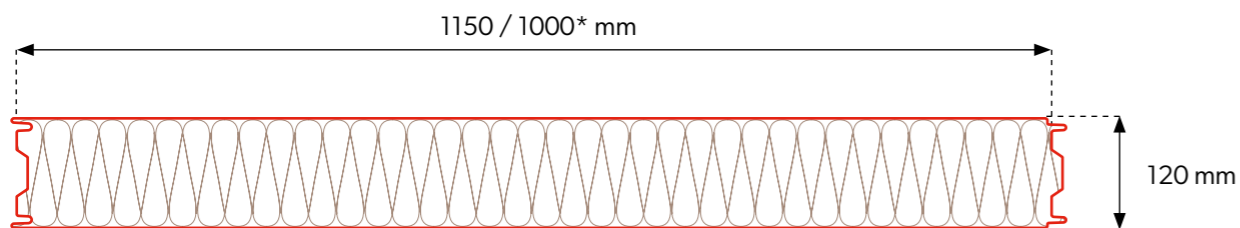

### Upevnění panelů

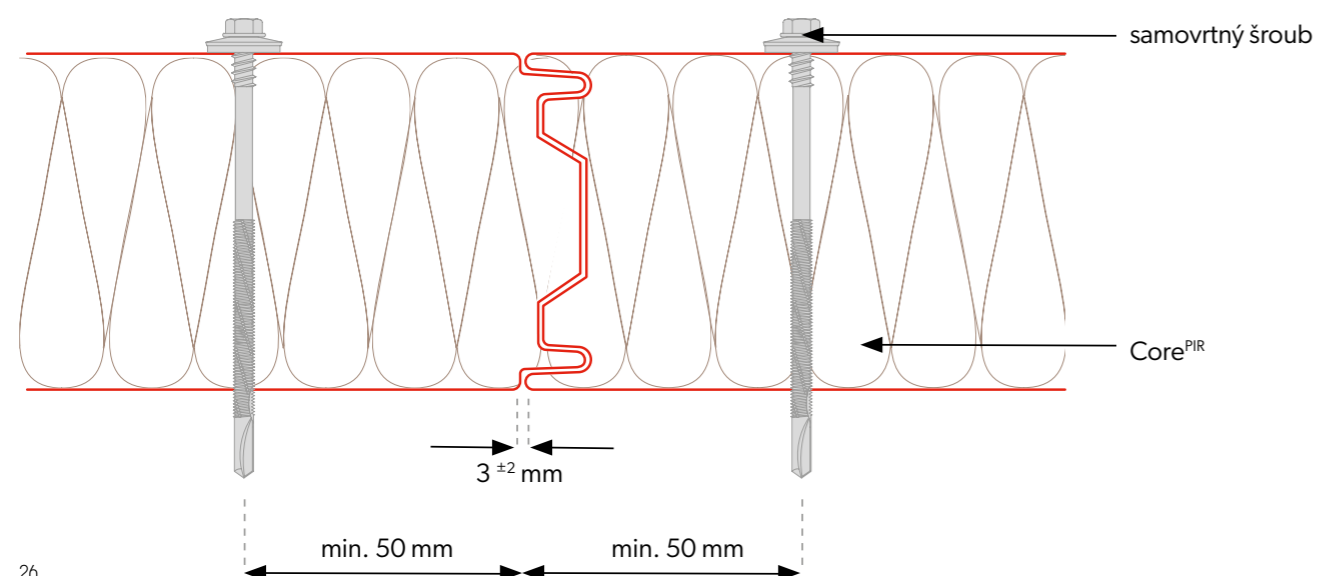

## Technické parametry

Jádro	<b>PIR</b>
Hustota [kg/m <sup>3</sup> ]	<b>40 ± 3</b>
Tloušťka PIR panelu [mm]	<b>120</b>
Hmotnost [kg/m <sup>2</sup> ]	<b>11,9</b>
Skladebná šířka [mm]	<b>1150, 1000*</b>
Celková šířka [mm]	<b>1171, 1021*</b>
Min. délka panelu [bm]	<b>2,0</b>
Maximální délka panelu [bm]	<b>15,0</b>
Vnější/vnitřní tloušťka plechu [mm].	<b>0,4-0,7 / 0,4-0,7</b>
Hodnota U [W/m <sup>2</sup> K]	<b>0,18</b>
Stupeň šíření ohně	<b>NRO</b>
Typy profilací vnější/vnitřní	<b>[M], [T], [R], [F] / [M], [T], [F]</b>
Odolnost proti korozi vnější / vnitřní	<b>C1, C2, C3 (C4 ÷ C5) / A1 (A2 ÷ A5)</b>
Standardní povrchová úprava	<b>Poliester Interior [INT], Poliester Standard [RAL], HERCULIT [HC], MULTILAYER 40 [MLT]</b>
Speciální povrchová úprava	<b>PVDF, PUR, PVC (P), PVC (F) - FoodSafe</b>
Příslušenství	<b>Upevňovací systém, těsnění, oplechování, střešní světlíky SPR-SKY</b>

## Balení panelů

Tloušťka panelu [mm]	Skladebná šířka [mm]	Počet panelů v balení [ks]	Počet balíků ve vozidle [ks]	Maximální výška balíku [mm]	Výška balíků [mm]	Hmotnost panelu [kg/m <sup>2</sup> ]	Hmotnost 1 balení [kg]	Plocha panelů [m <sup>2</sup> /vůz] **
<b>120</b>	<b>1150</b>	<b>10</b>	<b>4</b>	<b>1300</b>	<b>2600</b>	<b>11,9</b>	<b>1847,5</b>	<b>621,0</b>



\* Dostupnost modulů se domlouvá individuálně s obchodním oddělením.  
 \*\* Plocha panelů na voze vypočtená pro délku desky 13,5 m.

# SPW-C CORE<sup>PIR</sup>

## Chladírenský sendvičový panel s viditelným kotvením

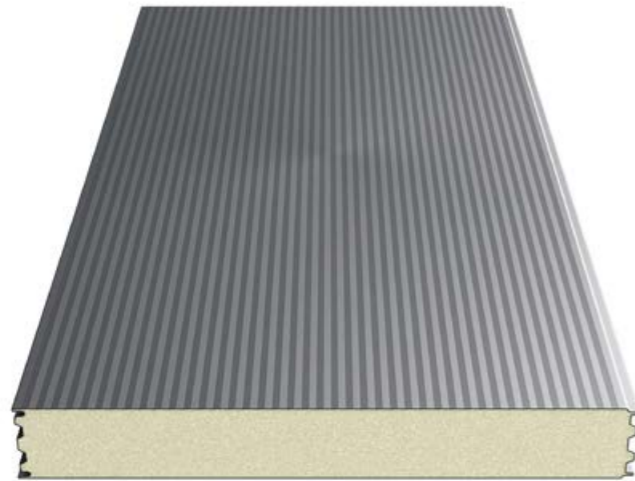

### Příčný řez panelem

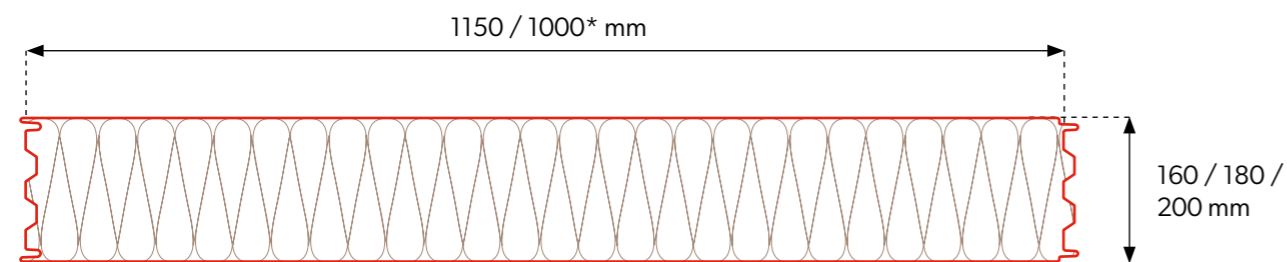

### Upevnění panelů

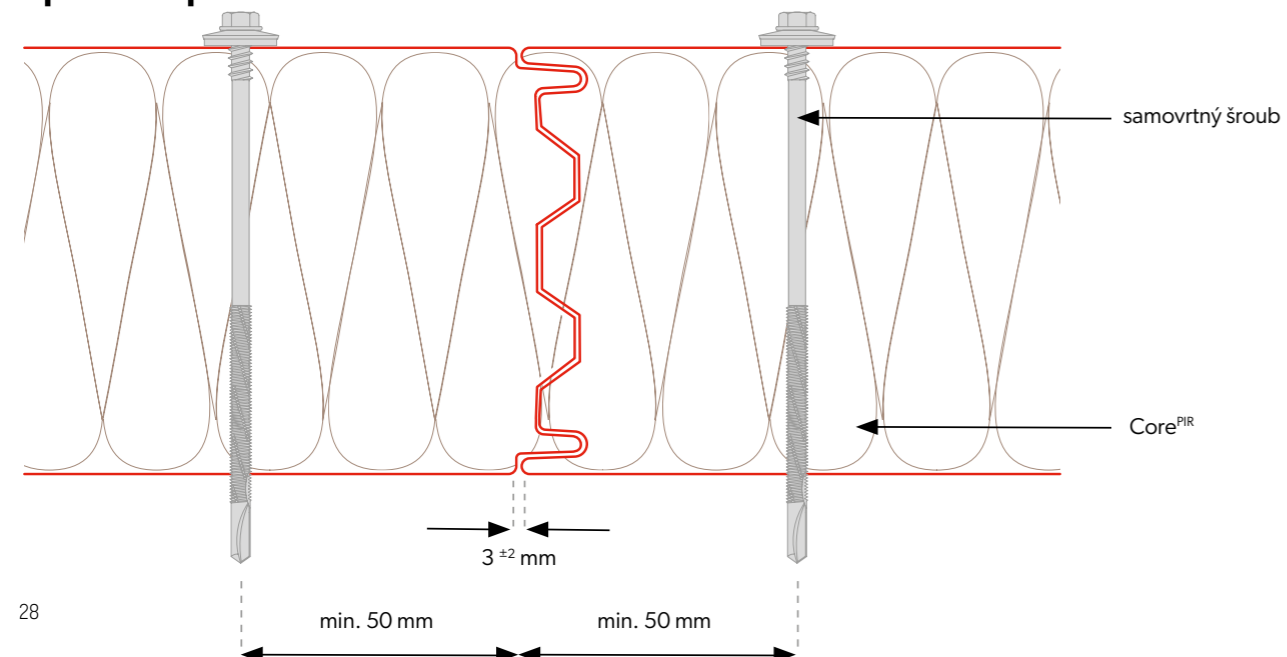

## Technické parametry

Jádro	PIR		
Hustota [kg/m <sup>3</sup> ]	40 ± 3		
Tloušťka PIR panelu [mm]	160	180	200
Hmotnost [kg/m <sup>2</sup> ]	13,5	14,3	15,1
Skladebná šířka [mm]	1150, 1000*		
Celková šířka [mm]	1171, 1021*		
Min. délka panelu [bm]	2,0		
Maximální délka panelu [bm]	15,0		
Vnější/vnitřní tloušťka plechu [mm].	0,4-0,7 / 0,4-0,7		
Hodnota U [W/m <sup>2</sup> K]	0,14	0,12	0,11
Stupeň šíření ohně	NRO		
Typy profilací vnější/vnitřní	[M], [T], [R], [F] / [M], [T], [F]		
Odolnost proti korozi vnější / vnitřní	C1, C2, C3 (C4 ÷ C5) / A1 (A2 ÷ A5)		
Standardní povrchová úprava	Poliester Interior [INT], Poliester Standard [RAL], HERCULIT [HC], MULTILAYER 40 [MLT]		
Speciální povrchová úprava	PVDF, PUR, PVC (P), PVC (F) - FoodSafe		
Příslušenství	Upevňovací systém, těsnění, oplechování, střešní světlíky SPR-SKY		

## Balení panelů

Tloušťka panelu [mm]	Skladebná šířka [mm]	Počet panelů v balení [ks]	Počet balíků ve vozidle [ks]	Maximální výška balíku [mm]	Výška balíků [mm]	Hmotnost panelu [kg/m <sup>2</sup> ]	Hmotnost 1 balení [kg]	Plocha panelů [m <sup>2</sup> /vůz] **
160	1150	7	4	1220	2440	13,5	1467,1	434,7
180	1150	6	4	1180	2360	14,3	1332,0	372,6
200	1150	6	4	1300	2600	15,1	1406,6	372,6



\* Dostupnost modulů se domlouvá individuálně s obchodním oddělením.

\*\* Plocha panelů na voze vypočtená pro délku desky 13,5 m.

# SPR CORE<sup>PIR</sup>

## Střešní sendvičový panel

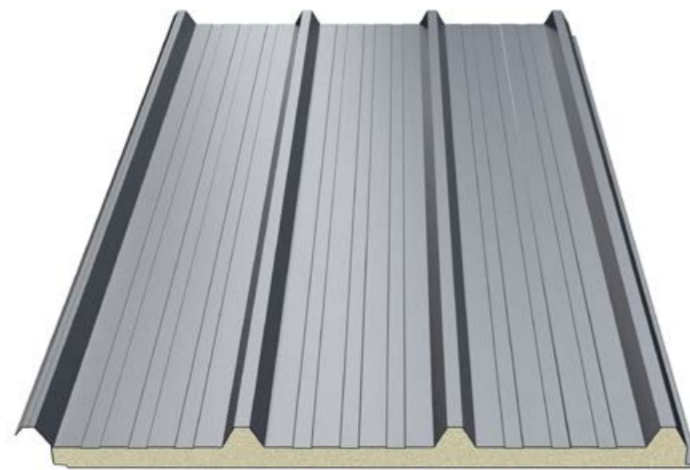

### Příčný řez panelem

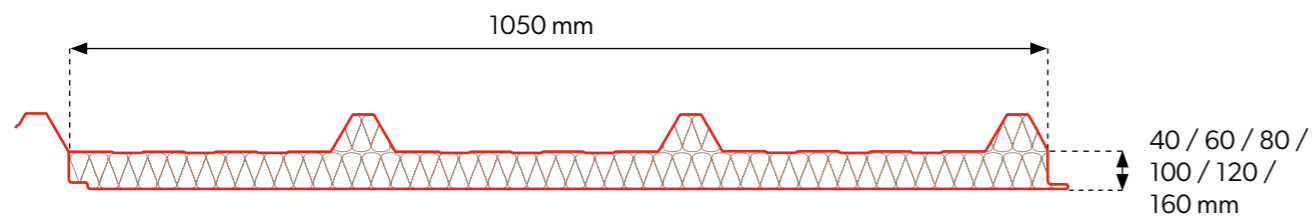

### Upevnění panelů

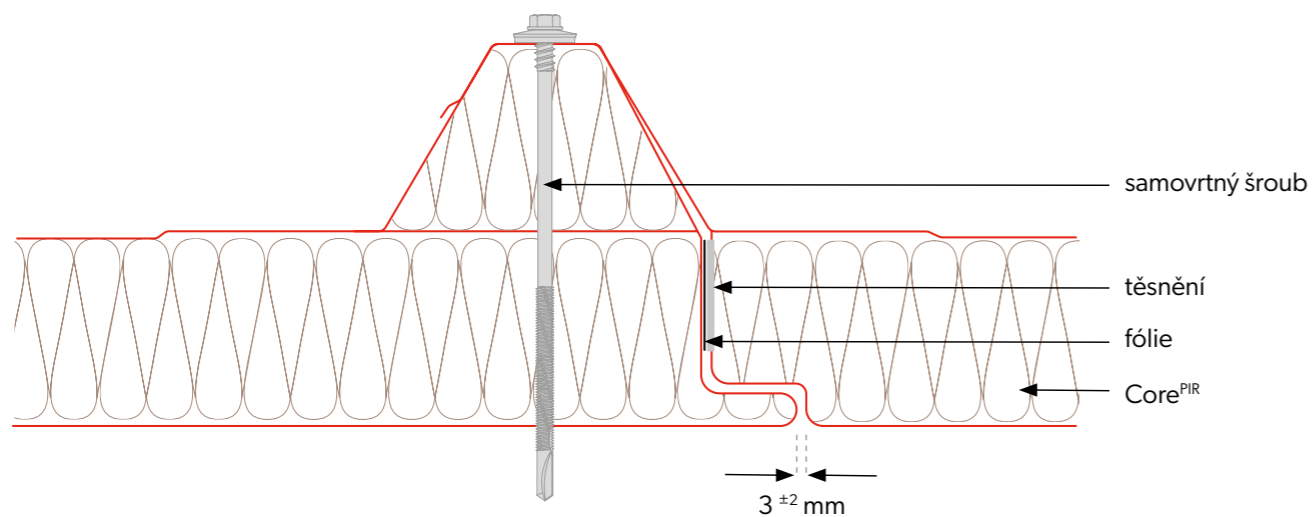

## Technické parametry

Jádro	PIR					
Hustota [kg/m <sup>3</sup> ]	40 ± 3					
Tloušťka PIR panelu [mm]	40	60	80	100	120	160
Hmotnost [kg/m <sup>2</sup> ]	9,6	10,4	11,2	12,0	12,8	14,8
Skladebná šířka [mm]	1050					
Celková šířka [mm]	1127					
Min. délka panelu [bm]	2,0					
Maximální délka panelu [bm]	15,0					
Vnější/vnitřní tloušťka plechu [mm]	0,4-0,7 / 0,4-0,7					
Hodnota U [W/m <sup>2</sup> K]	0,55	0,37	0,28	0,22	0,18	0,14
Stupeň šíření ohně	NRO					
Typy profilací vnější/vnitřní	[T40] / [M], [T], [F]					
Odolnost proti korozi vnější / vnitřní	C1, C2, C3 (C4 ÷ C5) / A1 (A2 ÷ A5)					
Standardní povrchová úprava	Poliester Interior [INT], Poliester Standard [RAL], HERCULIT [HC], MULTILAYER 40 [MLT]					
Speciální povrchová úprava	PVDF, PUR, PVC (P), PVC (F) - FoodSafe					
Příslušenství	Upevňovací systém, těsnění, oplechování, střešní světlíky SPR-SKY					

## Balení panelů

Tloušťka panelu [mm]	Skladebná šířka [mm]	Počet panelů v balení [ks]	Počet balíků ve vozidle [ks]	Maximální výška balíku [mm]	Výška balíků [mm]	Hmotnost panelu [kg/m <sup>2</sup> ]	Hmotnost 1 balení [kg]	Plocha panelů [m <sup>2</sup> /vůz] **
40	1050	20	4	1300	2600	9,6	2721,6	1134,0
60	1050	10	6	900	2700	10,4	1474,2	850,5
80	1050	12	4	1300	2600	11,2	1905,1	680,4
100	1050	10	4	1300	2600	12	1701,0	567,0
120	1050	8	4	1220	2440	12,8	1451,5	453,6
160	1050	6	4	1180	2360	14,8	1258,7	340,2



\*\* Plocha panelů na voze vypočtená pro délku desky 13,5 m.





Naskenujte kód a zjistěte více informací o produktu!

# SPW-S CORE WOOL

## Stěnový sendvičový panel s viditelným kotvením

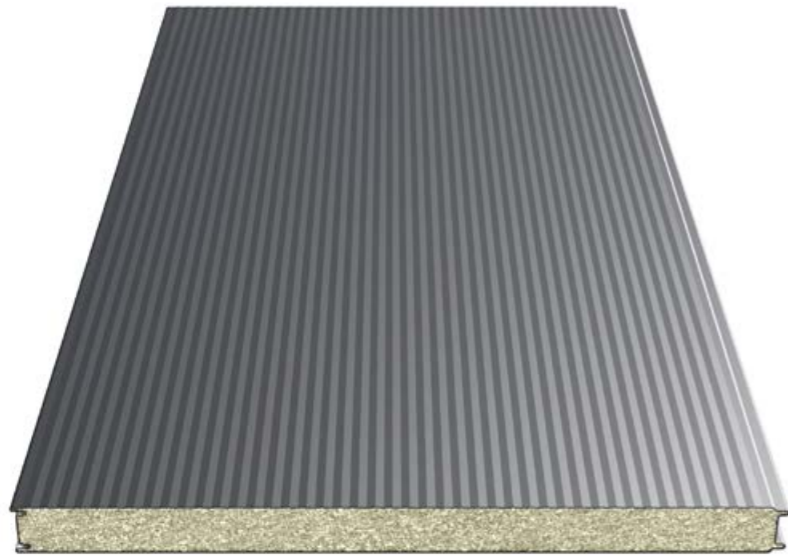

### Příčný řez panelem

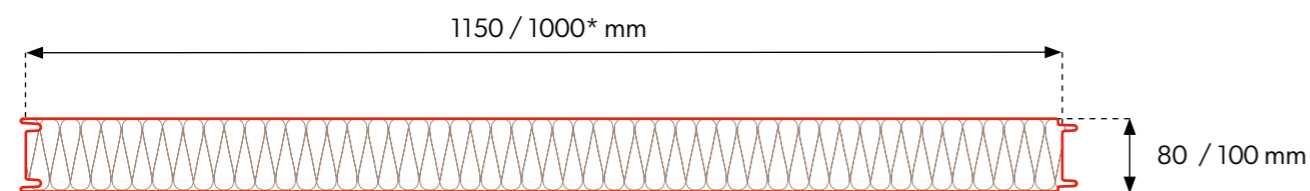

### Upevnění panelů

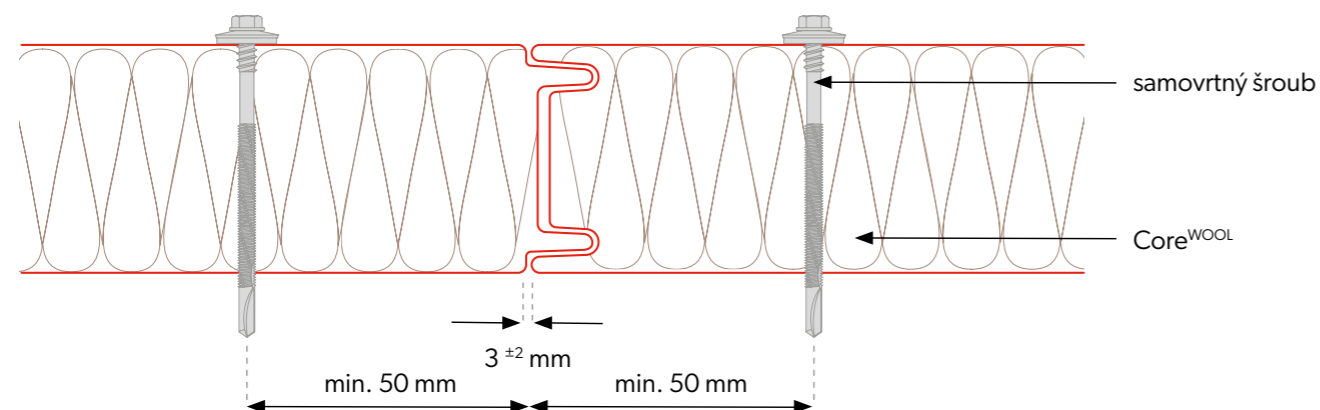

## Technické parametry

Jádro	minerální vlna	
Hustota [kg/m <sup>3</sup> ]	100 ± 10	
Tloušťka WOOL panelu [mm]	80	100
Hmotnost [kg/m <sup>2</sup> ]	16,6	18,6
Skladebná šířka [mm]	1150, 1000*	
Celková šířka [mm]	1171, 1021*	
Min. délka panelu [bm]	2,0	
Maximální délka panelu [bm]	15	
Vnější/vnitřní tloušťka plechu [mm]	0,5-0,7 / 0,5-0,7	
Hodnota U [W/m <sup>2</sup> K]	0,54	0,43
Stupeň šíření ohně	NRO	
Typy profilací vnější/vnitřní	[M], [T], [R], [F] / [M], [T], [F]	
Odolnost proti korozi vnější / vnitřní	C1, C2, C3 (C4 ÷ C5) / A1 (A2 ÷ A5)	
Standardní povrchová úprava	Poliester Interior [INT], Poliester Standard [RAL], HERCULIT [HC], MULTILAYER 40 [MLT]	
Speciální povrchová úprava	PVDF, PUR, PVC (P), PVC (F) - FoodSafe	
Příslušenství	upevňovací systém, těsnění, oplechování, světelné profily	

## Balení panelů

Tloušťka panelu [mm]	Skladebná šířka [mm]	Počet panelů v balení [ks]	Počet balíků ve vozidle [ks]	Maximální výška balíku [mm]	Výška balíků [mm]	Hmotnost panelu [kg/m <sup>2</sup> ]	Hmotnost 1 balení [kg]	Plocha panelů [m <sup>2</sup> /vůz]**
80	1150	15	4	1300	2600	17,9	2779,0	621,0
100	1150	12	4	1300	2600	19,9	2471,6	496,8



\* Dostupnost modulů se domlouvá individuálně s obchodním oddělením.

\*\*Povrchová plocha panelů na voze vypočtená pro 9 m dlouhé desky.

# SPW-S CORE WOOL

## Stěnový sendvičový panel s viditelným kotvením



### Příčný řez panelem

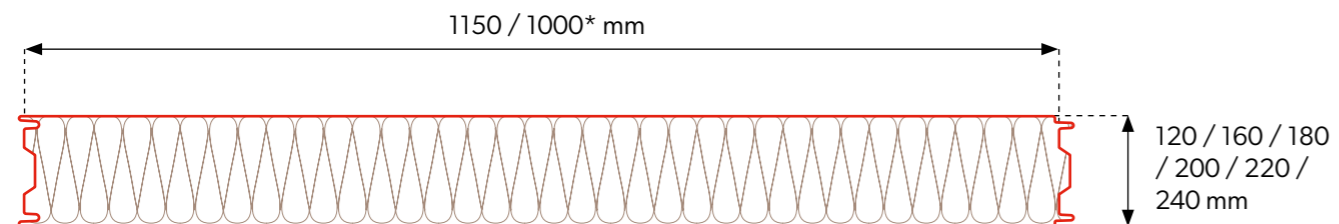

### Upevnění panelů

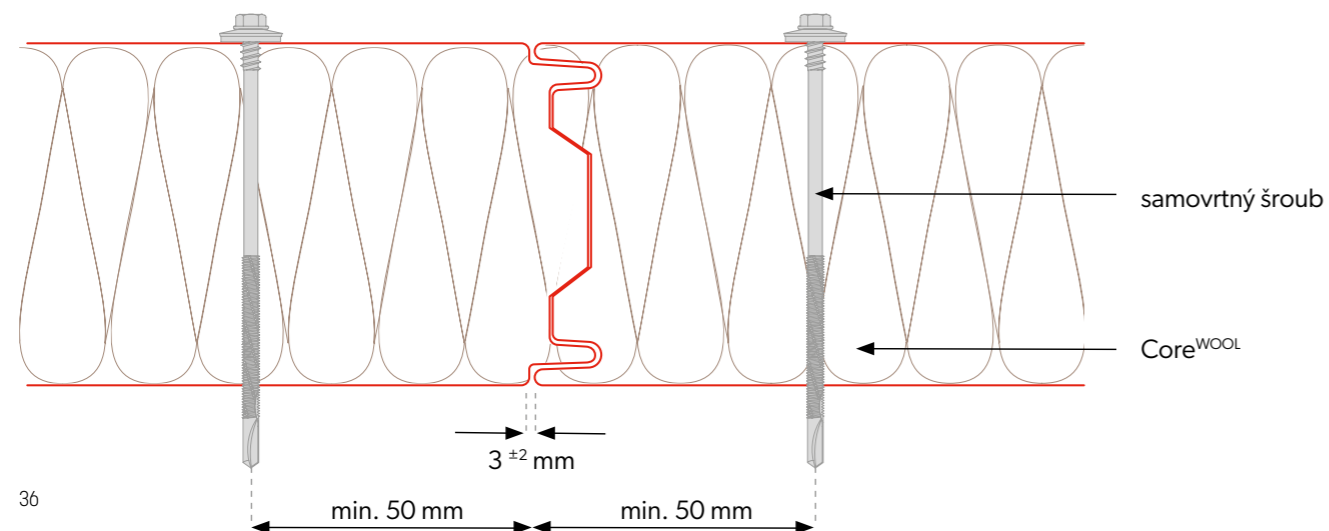

## Technické parametry

Jádro	minerální vlna					
Hustota [kg/m <sup>3</sup> ]	100 ± 10					
Tloušťka WOOL panelu [mm]	120	160	180	200	220	240
Hmotnost [kg/m <sup>2</sup> ]	20,6	24,6	26,6	28,6	30,6	32,6
Skladebná šířka [mm]	1150, 1000*					
Celková šířka [mm]	1171, 1021*					
Min. délka panelu [bm]	2					
Maximální délka panelu [bm]	15					
Vnější/vnitřní tloušťka plechu [mm]	0,5-0,7 / 0,5-0,7					
Hodnota U [W/m <sup>2</sup> K]	0,36	0,27	0,24	0,22	0,20	0,18
Stupeň šíření ohně	NRO					
Typy profilací vnější/vnitřní	[M], [T], [R], [F] / [M], [T], [F]					
Odolnost proti korozi vnější / vnitřní	C1, C2, C3 (C4 ÷ C5) / A1 (A2 ÷ A5)					
Standardní povrchová úprava	Poliester Interior [INT], Poliester Standard [RAL], HERCULIT [HC], MULTILAYER 40 [MLT]					
Speciální povrchová úprava	PVDF, PUR, PVC (P), PVC (F) - FoodSafe					
Príslušenství	upevňovací systém, těsnění, oplechování, světelné profily					

## Balení panelů

Tloušťka panelu [mm]	Skladebná šířka [mm]	Počet panelů v balení [ks]	Počet balíků ve vozidle [ks]	Maximální výška balíku [mm]	Výška balíků [mm]	Hmotnost panelu [kg/m <sup>2</sup> ]	Hmotnost 1 balení [kg]	Plocha panelů [m <sup>2</sup> /vůz] **
120	1150	10	4	1300	2600	21,9	2266,7	414,0
160	1150	7	4	1220	2440	25,9	1876,5	289,8
180	1150	6	4	1180	2360	27,9	1732,6	248,4
200	1150	6	4	1300	2600	29,9	1856,8	248,4
220	1150	5	4	1200	2400	31,9	1650,8	207,0
240	1150	5	4	1300	2600	33,9	1754,3	207,0



\* Dostupnost modulů se domlouvá individuálně s obchodním oddělením.  
 \*\* Povrchová plocha panelů na voze vypočtená pro 9 m dlouhé desky.

# SPW-H CORE WOOL

## Stěnový sendvičový panel se skrytým kotvením



### Příčný řez panelem

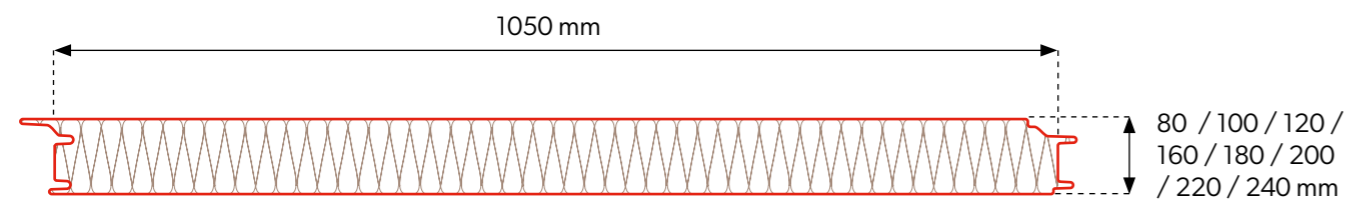

### Upevnění panelů

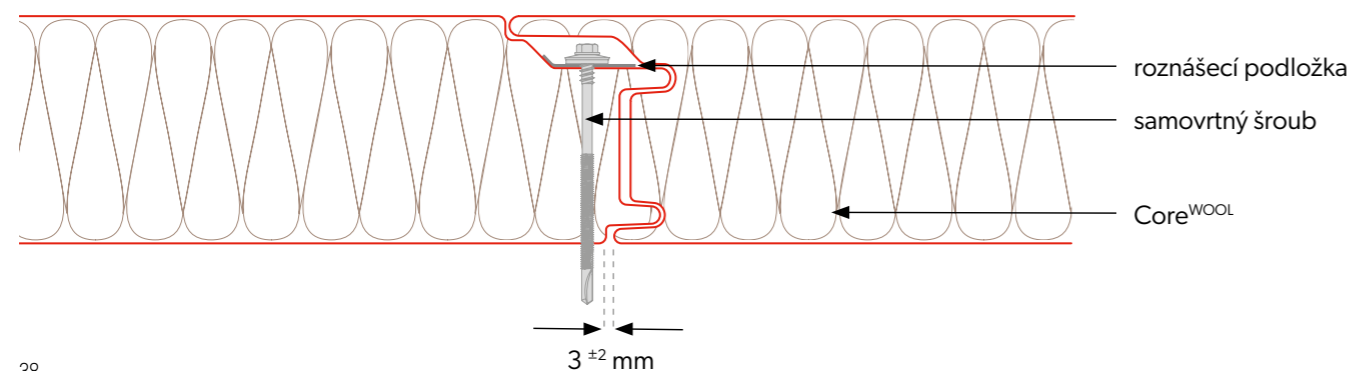

## Technické parametry

Jádro	minerální vlna							
Hustota [kg/m <sup>3</sup> ]	100 ± 10							
Tloušťka WOOL panelu [mm]	80	100	120	160	180	200	220	240
Hmotnost [kg/m <sup>2</sup> ]	16,6	18,6	20,6	24,6	26,6	28,6	30,6	32,6
Skladebná šířka [mm]	1050							
Celková šířka [mm]	1102							
Min. délka panelu [bm]	2,5							
Maximální délka panelu [bm]	13,5							
Vnější/vnitřní tloušťka plechu [mm]	0,5-0,7 / 0,5-0,7							
Hodnota U [W/m <sup>2</sup> K]	0,54	0,43	0,36	0,27	0,24	0,22	0,20	0,18
Stupeň šíření ohně	NRO							
Typy profilací vnější/vnitřní	[M], [T], [R], [F] / [M], [T], [F]							
Odolnost proti korozi vnější / vnitřní	C1, C2, C3 (C4 ÷ C5) / A1 (A2 ÷ A5)							
Standardní povrchová úprava	Poliester Interior [INT], Poliester Standard [RAL], HERCULIT [HC], MULTILAYER 40 [MLT]							
Speciální povrchová úprava	PVDF, PUR, PVC (P), PVC (F) - FoodSafe							
Příslušenství	upevňovací systém, těsnění, oplechování, světelné profily							

## Balení panelů

Tloušťka panelu [mm]	Skladebná šířka [mm]	Počet panelů v balení [ks]	Počet balíků ve vozidle [ks]	Maximální výška balíku [mm]	Výška balíků [mm]	Hmotnost panelu [kg/m <sup>2</sup> ]	Hmotnost 1 balení [kg]	Plocha panelů [m <sup>2</sup> /vůz] **
80	1050	15	4	1300	2600	17,5	2480,6	567,0
100	1050	12	4	1300	2600	19,5	2211,3	453,6
120	1050	10	4	1300	2600	21,5	2031,8	378,0
160	1050	7	4	1220	2440	25,5	1686,8	264,6
180	1050	6	4	1180	2360	27,5	1559,3	226,8
200	1050	6	4	1300	2600	29,5	1672,7	226,8
220	1050	5	4	1200	2400	31,5	1488,4	189,0
240	1050	5	4	1300	2600	33,5	1582,9	189,0



# SPR COREWOOL

## Střešní sendvičový panel



### Příčný řez panelem

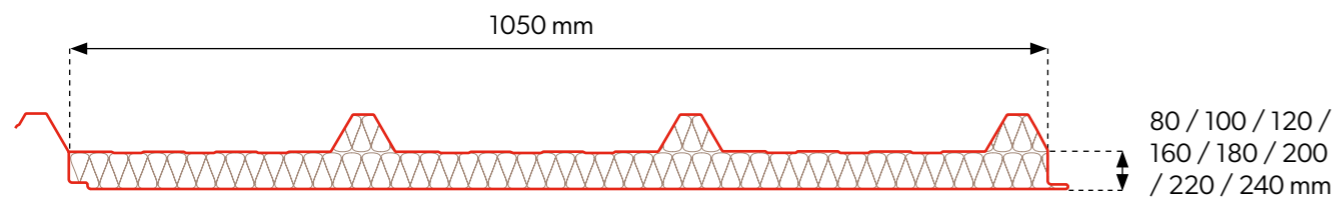

### Upevnění panelů

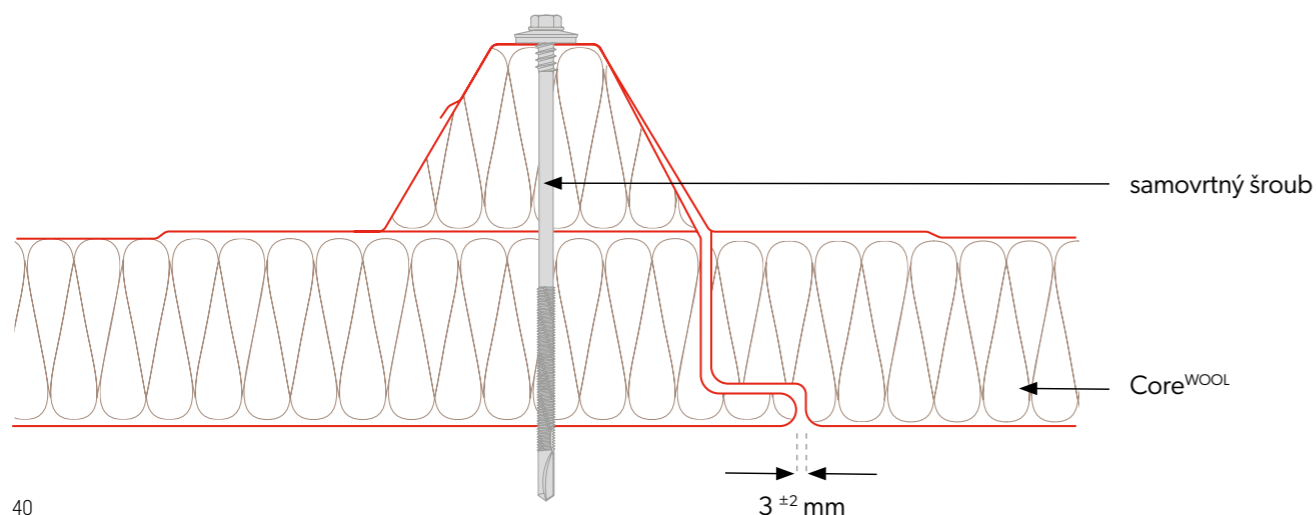

## Technické parametry

Jádro	minerální vlna							
Hustota [kg/m <sup>3</sup> ]	100 ± 10							
Tloušťka WOOL panelu [mm]	80	100	120	160	180	200	220	240
Hmotnost [kg/m <sup>2</sup> ]	17,8	19,8	21,8	25,8	27,8	29,8	31,8	33,8
Skladebná šířka [mm]	1050							
Celková šířka [mm]	1127							
Min. délka panelu [bm]	2,0							
Maximální délka panelu [bm]	15,0							
Vnější/vnitřní tloušťka plechu [mm].	0,5-0,7 / 0,5-0,7							
Hodnota U [W/m <sup>2</sup> K]	0,54	0,43	0,36	0,27	0,24	0,22	0,20	0,18
Stupeň šíření ohně	NRO							
Typy profilací vnější/vnitřní	[T40] / [M], [T], [F]							
Odolnost proti korozi vnější / vnitřní	C1, C2, C3 (C4 ÷ C5) / A1 (A2 ÷ A5)							
Standardní povrchová úprava	Poliester Interior [INT], Poliester Standard [RAL], HERCULIT [HC], MULTILAYER 40 [MLT]							
Speciální povrchová úprava	PVDF, PUR, PVC (P), PVC (F) - FoodSafe							
Příslušenství	Upevňovací systém, těsnění, oplechování, střešní světlíky SPR-SKY							

## Balení panelů

Tloušťka panelu [mm]	Skladebná šířka [mm]	Počet panelů v balení [ks]	Počet balíků ve vozidle [ks]	Maximální výška balíku [mm]	Výška balíků [mm]	Hmotnost panelu [kg/m <sup>2</sup> ]	Hmotnost 1 balení [kg]	Plocha panelů [m <sup>2</sup> /vůz] **
80	1050	12	4	1300	2600	17,8	3027,8	680,4
100	1050	10	4	1300	2600	19,8	2806,7	567,0
120	1050	8	4	1220	2440	21,8	2472,1	453,6
160	1050	6	4	1180	2360	25,8	2194,3	340,2
180	1050	6	4	1300	2600	27,8	2364,4	340,2
200	1050	4	4	980	1960	29,8	1689,7	226,8
220	1050	4	4	1060	2120	31,8	1803,1	226,8
240	1050	4	4	1140	2280	33,8	1916,5	226,8



\*\* Plocha panelů na voze vypočtená pro délku desky 13,5 m.

# Výhody sendvičových panelů

V dnešním dynamickém světě stavebních projektů je zásadní vybírat materiály, které nejen splňují nejvyšší standardy kvality, ale také zajišťují časovou a finanční efektivitu. Sendvičové panely jsou stále oblíbenější volbou pro investiční projekty a nabízejí řadu výhod, které uspokojí jak developery, tak budoucí uživatele budov.

Výběrem sendvičových panelů pro svůj projekt investujete do odolného, nákladově efektivního a ekologického řešení. Je to volba, která přináší výhody dnes i v budoucnu.

Získejte výhodu, když si jako materiál svých stavebních projektů zvolíte sendvičové panely. Nejenže ušetříte čas a peníze, ale také vytvoříte udržitelné, ekologické a pohodlné prostory pro budoucí uživatele.

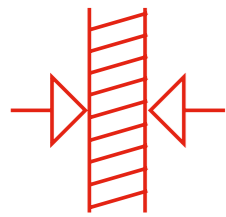

**Tepelná izolace:** Sendvičové panely mají vynikající tepelnou izolaci, která může výrazně snížit náklady na vytápění a chlazení budov. Tím ušetříte peníze za energie a zároveň chráníte životní prostředí.

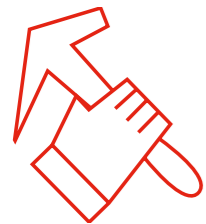

**Rychlá montáž:** sendvičové panely jsou prefabrikované, což znamená, že jsou připraveny k použití přímo na staveništi. Tím se výrazně zkracuje doba výstavby, což následně snižuje náklady na pracovní sílu a pronájem zařízení.

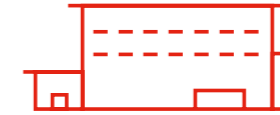

**Multifunkčnost:** sendvičové panely jsou univerzální a lze je použít pro různé typy budov, od obytných až po průmyslové. Díky tomu jsou ideální pro různé investiční projekty.

Sendvičové panely jsou moderním výrobkem s velmi širokým spektrem využití v dnešním stavebnictví.

Používají se jak na střechy, tak na fasády novostaveb a modernizovaných budov. Používají se také pro vnitřní stěny a stropy, což vám dává volnost při uspořádání vnitřních výrobních, skladovacích nebo kancelářských prostor.

Atraktivní barvy a rozmanitá profilace umožňují navrhovat a stavět veřejné budovy. Tato technologie umožňuje stavět budovy ve velmi krátkém čase a navíc díky své atraktivní ceně umožňuje, aby se sendvičové panely v dnešní zástavbě používaly tak často.

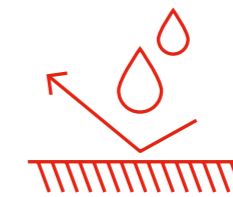

**Odolnost:** Sendvičové panely jsou vysoce trvanlivé a odolné vůči povětrnostním vlivům. To znamená, že vaše budova vydrží mnoho let bez nutnosti významných investic do údržby.

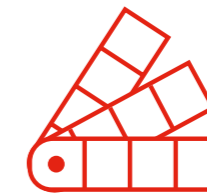

**Estetika:** Sendvičové panely umožňují různé vnitřní a vnější povrchové úpravy a širokou škálu barev obkladů, takže můžete vzhled budovy přizpůsobit svým individuálním potřebám a preferencím.

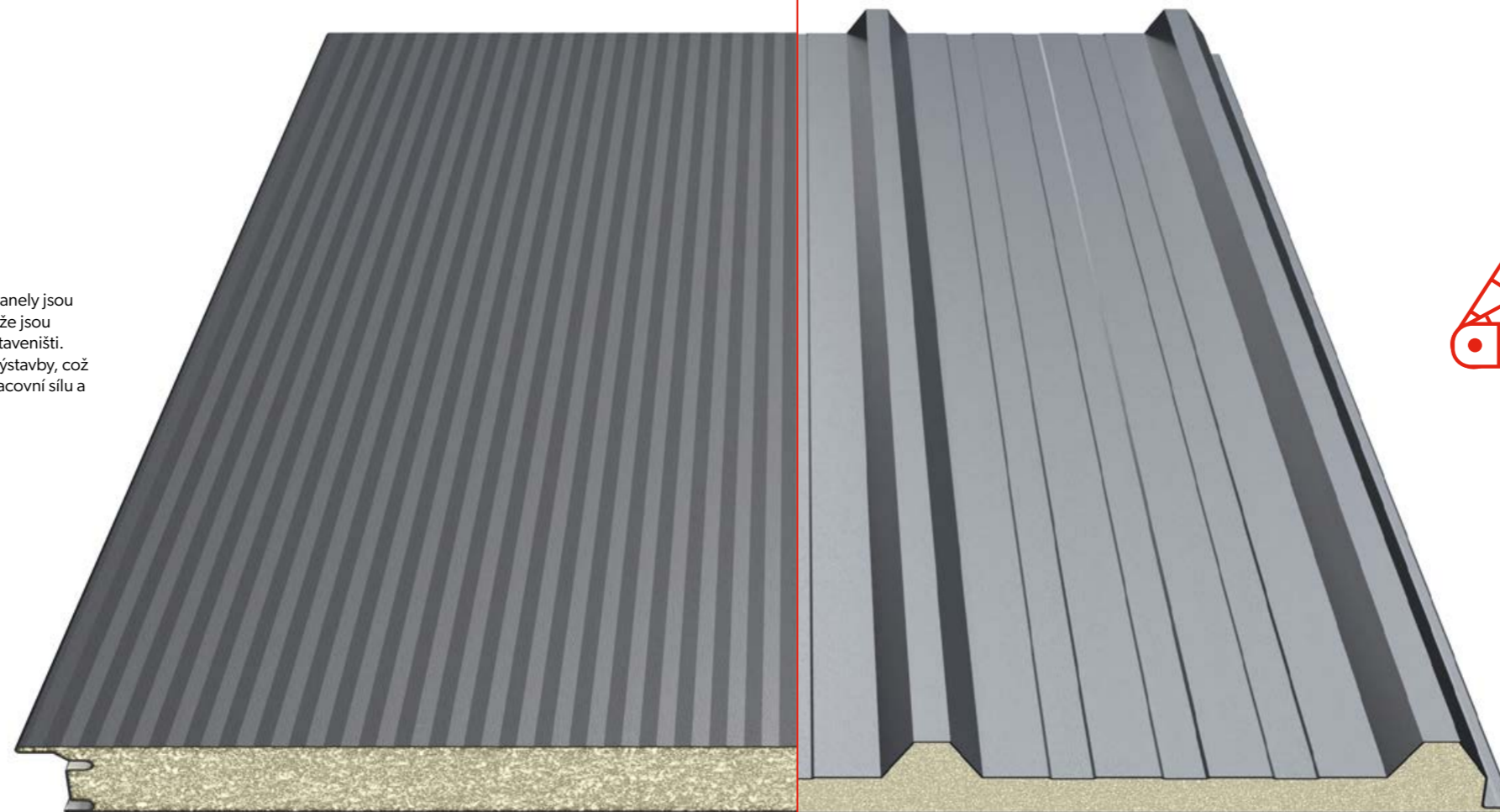

# Stěnový sendvičový panel

## Vnější profilace

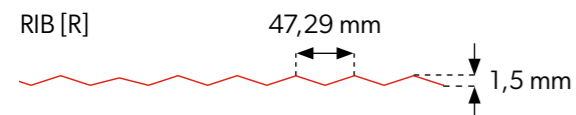
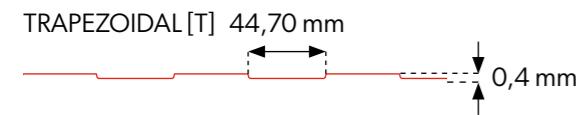
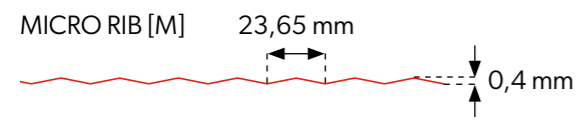

FLAT [F]

## Vnitřní profilace

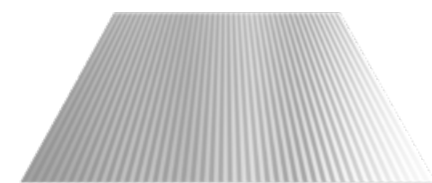
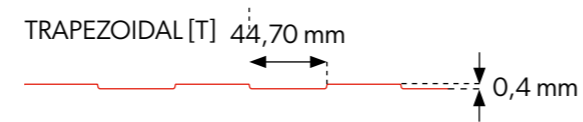
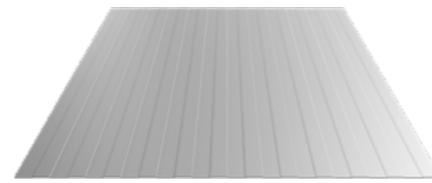

FLAT [F]



UPOZORNĚNÍ! Vzhledem ke struktuře sendvičových panelů u hladké profilace FLAT [F] může docházet k tzv. efektu „zvlnění“ plechu. U tohoto typu produktů je to přirozený jev. Pro výběr optimálního řešení doporučujeme kontaktovat technické oddělení.



Vnitřní a Vnější profilace je k dispozici v libovolné konfiguraci.

# Střešní sendvičový panel

## Vnější profilace

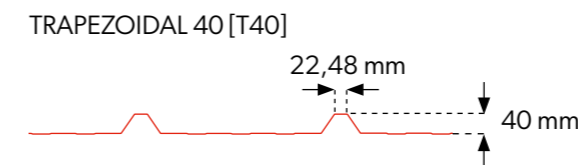
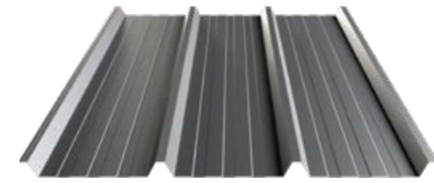

## Vnitřní profilace

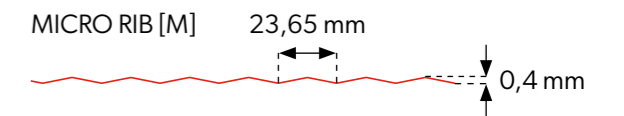
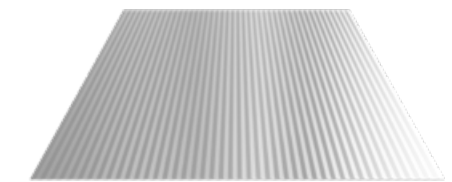
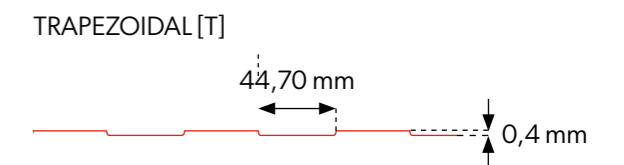
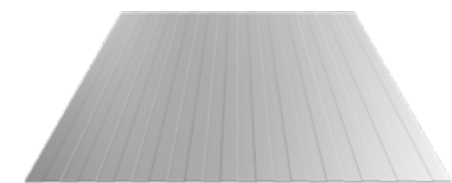

FLAT [F]



UPOZORNĚNÍ! Vzhledem ke struktuře sendvičových panelů u hladké profilace FLAT [F] může docházet k tzv. efektu „zvlnění“ plechu. U tohoto typu produktů je to přirozený jev. Pro výběr optimálního řešení doporučujeme kontaktovat technické oddělení.



Vnitřní a Vnější profilace je k dispozici v libovolné konfiguraci.



Naskenujte kód a  
zjistěte více informací  
o produktu!



# Upevňovací prvky

Samovrtný šroub s hliníkovou podložkou pro upevnění sendvičových panelů na ocelový podklad. Vrtatelnost až do 6 mm



Samovrtný šroub s hliníkovou podložkou pro upevnění sendvičových panelů k podkladu ocel. Vrtatelnost do 12 mm



Samovrtný šroub s hliníkovou podložkou pro upevnění sendvičových panelů k podkladu ocel. Vrtatelnost do 20 mm



Samořezný šroub s podložkou hliník pro upevnění sendvičových panelů do betonu a dřeva.



Délku upevňovacího prvku je třeba zvolit podle typu a tloušťky použitého sendvičového panelu. Všechny šrouby by měly být opatřeny těsnícími a vulkanizačními podložkami Ø19. Pokud je objekt vystaven zvláštní vlhkosti a chemickým látkám, doporučujeme použít spojovací materiál z nerezové oceli.

Pro zlepšení estetiky instalace, zejména při spojování sendvičových panelů s viditelným kotvením, lze použít spojovací prvky s práškově lakovanými hlavami a podložkami nebo opatřené plastovými krytkami v barvě odpovídající barvě sendvičových panelů.

Pro správné upevnění sendvičového panelu ke konstrukci musí být poloha upevňovacího prvku během usazování kolmá k přilehlému povrchu. Z tohoto důvodu se při instalaci doporučuje používat specializované vrtací nářadí které mají vhodné hlavice, umožňující stabilní vedení dlouhých spojovacích prvků a omezují hloubku zapuštění. Tyto prvky optimalizují vrtací výkon a umožňují současné vrtání a upevňování pouze jedním elektrickým nástrojem, což výrazně zlepšuje kvalitu upevňování a šetří čas. Tím se udržuje rovnoměrně vysoká a konstantní tažná síla, která snižuje riziko deformace obkladových plechů (používají systém nastavení potřebné hloubky zapuštění) a zvyšuje odolnost upevnění proti vnějším vlivům (např. hydroizolaci). To vše zajišťuje bezpečnost konstrukce a eliminuje tzv. montážní vůle, tj. nedostatečné utažení a nesouosost, ke které může dojít mezi sendvičovým panelem a podpěrou, na kterou je panel namontován.

Upínací síla spojovacího prvku by měla být zvolena tak, aby nedošlo k deformaci podložky. To je znázorněno na obrázku níže

**Správně**



**Nesprávně**

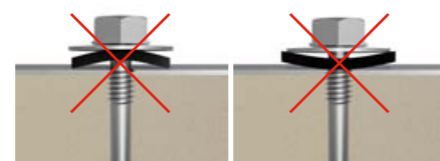

## Samovrtný šroub s podložkou pro montáž sendvičových panelů do ocelové konstrukce. Vrtatelnost až do 6 mm

Označení výrobku	Průměr šroubu [mm]	Délka šroubu [mm]	Rozsah tloušťky sestaveného sendvičového panelu [mm]	Průměr podložky [mm]	Použití šroubu pro konkrétní sendvičový panel. Upozornění - při použití střešního panelu je třeba zohlednit rozměr kaloty.
WKRO1A	5,5/6,3	65	30-47	19	SPW-S 40, SPW-H 60,
WKRO1B	5,5/6,3	80	30-62	19	SPW-S 60, SPW-H 80,
WKRO1C	5,5/6,3	90	40-72	19	SPW-H 80,
WKRO1D	5,5/6,3	110	60-92	19	SPW-S 80, SPW-H 100, SPR 40
WKRO1E	5,5/6,3	125	75-107	19	SPW-S 100, SPW-H 120, SPR 60
WKRO1F	5,5/6,3	150	100-132	19	SPW-S 120, SPR 80, SPW-C 120
WKRO1G	5,5/6,3	175	125-157	19	SPW-H 160, SPR 100,
WKRO1H	5,5/6,3	200	150-182	19	SPW-S 160,180, SPW-H 180,200, SPR 120, SPW-C 160, 180
WKRO1I	5,5/6,3	230	160-211	19	SPW-S 200, SPW-H 220, SPR 160,180, SPW-C 200
WKRO1J	5,5/6,3	275	205-257	19	SPW-S 220,240, SPW-H 240, SPR 200

## Samovrtný šroub s podložkou pro montáž sendvičových panelů do ocelové konstrukce. Vrtatelnost až do 12 mm

Označení výrobku	Průměr šroubu [mm]	Délka šroubu [mm]	Rozsah tloušťky sestaveného sendvičového panelu [mm]	Průměr podložky [mm]	Použití šroubu pro konkrétní sendvičový panel. Upozornění - při použití střešního panelu je třeba zohlednit rozměr kaloty.
WKRO2A	5,5/6,3	70	34-45	19	SPW-S 40, SPW-H 60,
WKRO2B	5,5/6,3	90	34-65	19	SPW-S 60, SPW-H 80,
WKRO2C	5,5/6,3	110	54-85	19	SPW-S 80, SPW-H 100, SPR 40
WKRO2D	5,5/6,3	130	74-105	19	SPW-S 100, SPW-H 120, SPR 60
WKRO2E	5,5/6,3	150	94-125	19	SPW-S 120, SPR 80, SPW-C 120
WKRO2F	5,5/6,3	175	119-150	19	SPW-H 160, SPR 100
WKRO2G	5,5/6,3	185	119-160	19	SPW-S 160, SPW-H 180, SPR 120, SPW-C 160
WKRO2H	5,5/6,3	200	134-175	19	SPW-S 160, SPW-H 180, SPR 120, SPW-C 160
WKRO2I	5,5/6,3	230	164-205	19	SPW-S 180,200, SPW-H 200,220, SPR 160, SPW-C 200
WKRO2J	5,5/6,3	285	209-260	19	SPW-S 220,240, SPW-H 240, SPR 220

## Samovrtný šroub s podložkou pro montáž sendvičových panelů do ocelové konstrukce. Vrtatelnost až do 20 mm

Označení výrobku	Průměr šroubu [mm]	Délka šroubu [mm]	Rozsah tloušťky sestaveného sendvičového panelu [mm]	Průměr podložky [mm]	Použití šroubu pro konkrétní sendvičový panel. Upozornění - při použití střešního panelu je třeba zohlednit rozměr kaloty.
WKRO3A	5,5/6,3	82	30-50	19	SPW-S 40, SPW-H 60,
WKRO3B	5,5/6,3	92	40-60	19	SPW-S 60, SPW-H 80,
WKRO3C	5,5/6,3	112	40-80	19	SPW-S 80, SPW-H 100, SPR 40
WKRO3D	5,5/6,3	165	93-133	19	SPW-S 100,120, SPW-H 120, SPR 60, 80, SPW-C 120
WKRO3E	5,5/6,3	205	123-173	19	SPW-S 160, SPW-H 160, 180, SPR 100, 120, SPW-C 160
WKRO3F	5,5/6,3	255	163-223	19	SPW-S 180, 200, 220, SPW-H 200,220, 240, SPR 110, 160, 180

## Samořezný šroub s podložkou pro montáž sendvičových panelů do betonu a dřeva

Označení výrobku	Průměr šroubu [mm]	Délka šroubu [mm]	Rozsah tloušťky sestaveného sendvičového panelu pro dřevěný podklad hef=40 mm	Průměr podložky [mm]	Použití šroubu pro konkrétní sendvičový panel. Upozornění - při použití střešního panelu je třeba zohlednit rozměr kaloty. U betonu individuální výběr.
WKRO4A	6,3/7,0	113	50-70	19	SPW-S 60,
WKRO4B	6,3/7,0	138	75-95	19	SPW-S 80, SPW-H 100, SPR 40
WKRO4C	6,3/7,0	153	90-110	19	SPW-S 100, SPW-H 120, SPR 60
WKRO4D	6,3/7,0	173	110-130	19	SPW-S 120, SPR 80, SPW-C 120
WKRO4E	6,3/7,0	203	140-160	19	SPW-S 160, SPW-H 160, 180, SPR 100, 120, SPW-C 160
WKRO4F	6,3/7,0	228	165-185	19	SPW-S 180, SPW-H 200, SPW-C 180
WKRO4G	6,3/7,0	253	190-210	19	SPW-S 200, SPW-H 220, SPR 160, SPW-C 200

Samovrtný šroub s ocelovou podložkou pro podélné upevnění plechů s přesahem. Vrtatelnost až do 2,5 mm



Kalota - podložka pro upevnění střešních sendvičových panelů



ALU/ocelový nýt



Krytka pro maskování hlav šroubů

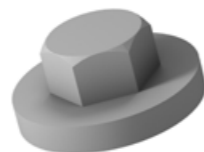

Šroub pro upevnění střešních světlíků



Vrtáky do betonu SDS+



**Samovrtný šroub s ocelovou podložkou pro podélné překrytí plechu. Vrtatelnost až do 2,5 mm**

Označení výrobku	Průměr šroubu [mm]	Délka šroubu [mm]	Průměr podložky [mm]	Množství v kartonu [ks]
WKR05A	4,8	19	14	250
WKR05B	4,8	35	14	250

**Kalota - podložka pro upevnění střešních sendvičových panelů**

Označení výrobku	Šířka horní vlny [mm]	Šířka spodní vlny [mm]	Úhel sklonu [°]	Množství v kartonu [ks]
WKR06A	22	68	30	100

**ALU/ocelový nýt**

Označení výrobku	Průměr nýtu [mm]	Délka nýtu [mm]	Montážní otvor [mm]	Množství v kartonu [ks]
NIT01A	4	11	4,1	500
NIT01B	4,8	11-12,5	4,9	500

**Krytka pro maskování hlav šroubů**

Označení výrobku	Průměr hlavy šroubu [mm]	Množství v kartonu [ks]
KAP01A	8	100

**Šroub pro upevnění střešních světlíků**

Označení výrobku	Průměr šroubu [mm]	Délka šroubu [mm]	Průměr vrtáku [mm]	Tloušťka spojovaných materiálů [mm]	Množství v kartonu [ks]
WKR05A	10	25	10	14	100
WKR05B	10	38	10	27	200

**Vrtáky do betonu SDS+**

Označení výrobku	Průměr vrtáku [mm]	Celková délka vrtáku [mm]	Pracovní délka vrtáku [mm]	Množství [ks]
WIE01A	5	110	50	1
WIE01B	5	160	100	1
WIE01C	5	210	150	1
WIE01D	5	260	200	1
WIE01E	5	310	250	1
WIE01F	5	410	350	1
WIE02A	5,5	110	50	1
WIE02B	5,5	160	100	1
WIE02C	5,5	210	150	1
WIE02D	5,5	260	200	1
WIE02E	5,5	310	250	1
WIE02F	5,5	350	300	1
WIE02G	5,5	410	350	1

Roznášecí podložka pro montáž sendvičových panelů SPW-H



Těsnění pod hřeben



Polyethylenové těsnicí pásky pro střechy a stěny



Pro montáž střešních sendvičových panelů s trapézovou profilací doporučujeme kaloty, podložky, opatřené na vnitřní straně těsněním a dimenzované tak, aby odpovídaly přední a boční ploše trapézového sendvičového panelu.

Účelem kalot je rovnoměrně rozložit upínací sílu spojovacích prostředků na větší plochy a zajistit vodotěsnost spojů. Ve většině případů představují účinnější a efektivnější řešení než běžné těsnicí podložky z EPDM. Za kvalitu montáže odpovídá zhotovitel a jeho kontrolní dozor. Příčinou zatékání střešní krytiny jsou nejčastěji chybné montážní práce. Pro dosažení optimálních výsledků doporučujeme požádat o instrukce technického poradce BP2. Doporučujeme také, aby instalaci prováděly specializované týmy, které mají zkušenosti s montáží lehkých staveb.

Roznášecí podložka pro montáž sendvičových panelů SPW-H				
Označení výrobku	LxWxT [mm]	barva	počet otvorů [ks]	Množství v kartonu [ks]
WKR07A	80x22x1,2	ocynk	2	100
WKR07B	100x22x1,2	ocynk	3	100
WKR07C	150x22x1,2	ocynk	4	100

Těsnění pod hřeben			
Označení výrobku	šířka [mm]	výška [mm]	tloušťka [mm]
USZ01	1050	45	20

Polyethylenové těsnicí pásky pro střechy a stěny			
Označení výrobku	Rozměry pásu [mm]	Délka role [m]	Množství v kartonu [ks]
TAS01A	3x9	30	100
TAS01B	3x10	30	90
TAS01C	3x20	30	48
TAS01D	3x30	30	32
TAS01E	3x50	30	18
TAS01F	4x20	20	48
TAS01G	4x40	20	24
TAS01H	5x20	20	48





Naskenujte kód a  
zjistěte více informací  
o produktu!

# Střešní prosvětlovací panel

**SPR-SKY**

# Technická data

**SPR-SKY**



Naskenujte kód  
a zjistěte více  
informací o produktu!

Střešní prosvětlovací panel SPR-SKY je jedinečné řešení využívající kombinaci vysokých mechanických, estetických a tepelných vlastností. Pohled a průřez střešního prosvětlovacího panelu je znázorněn na obrázku. Kombinace sklolaminátu přizpůsobeného tvaru střešní krytiny spolu s polykarbonátem je ideálním řešením pro přímé osvětlení interiéru přirozeným světlem. Sklolaminát používaný ve střešních prosvětlovacích panelech SPR-SKY je vyroben ze dvou vrstev, přičemž vnější vrstva je vyrobena na bázi pryskyřice, která je odolná vůči vnějším podmínkám a zejména UV záření.

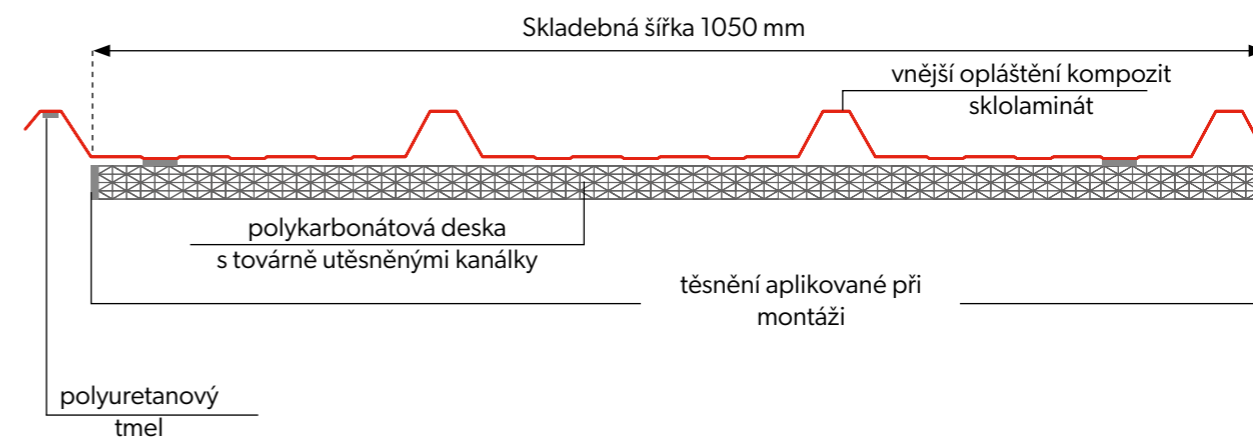

## Schéma připojení se sendvičovým panelem

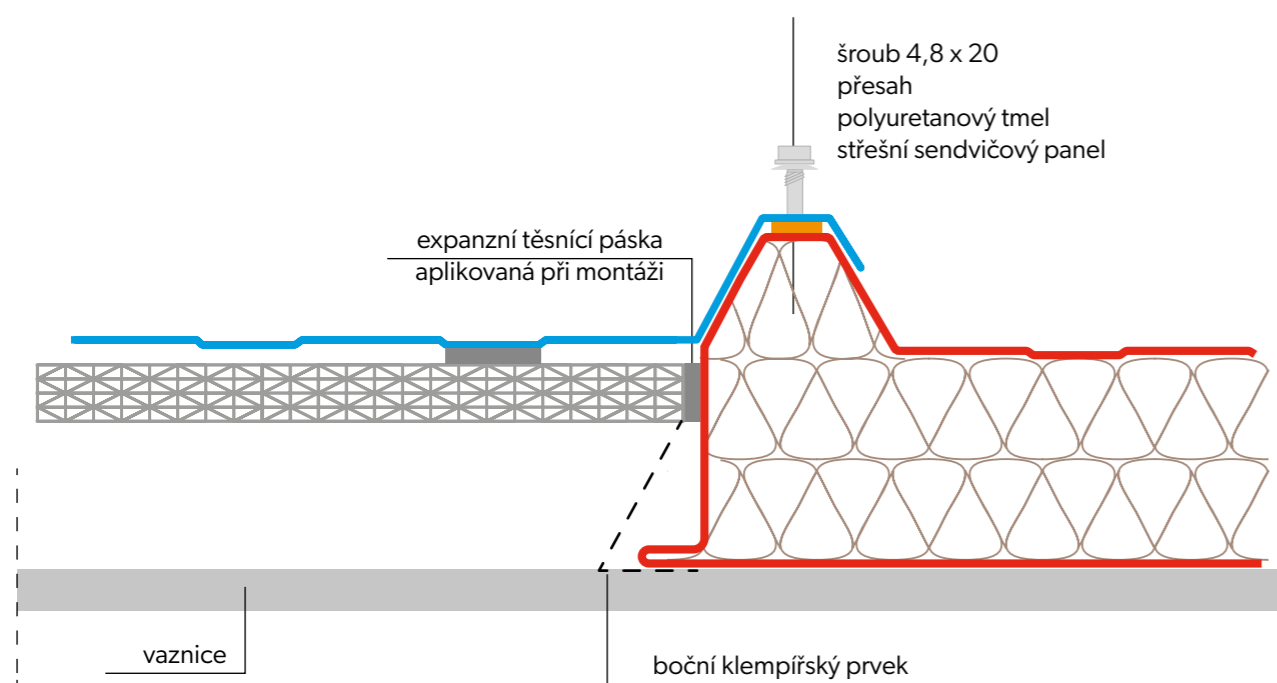
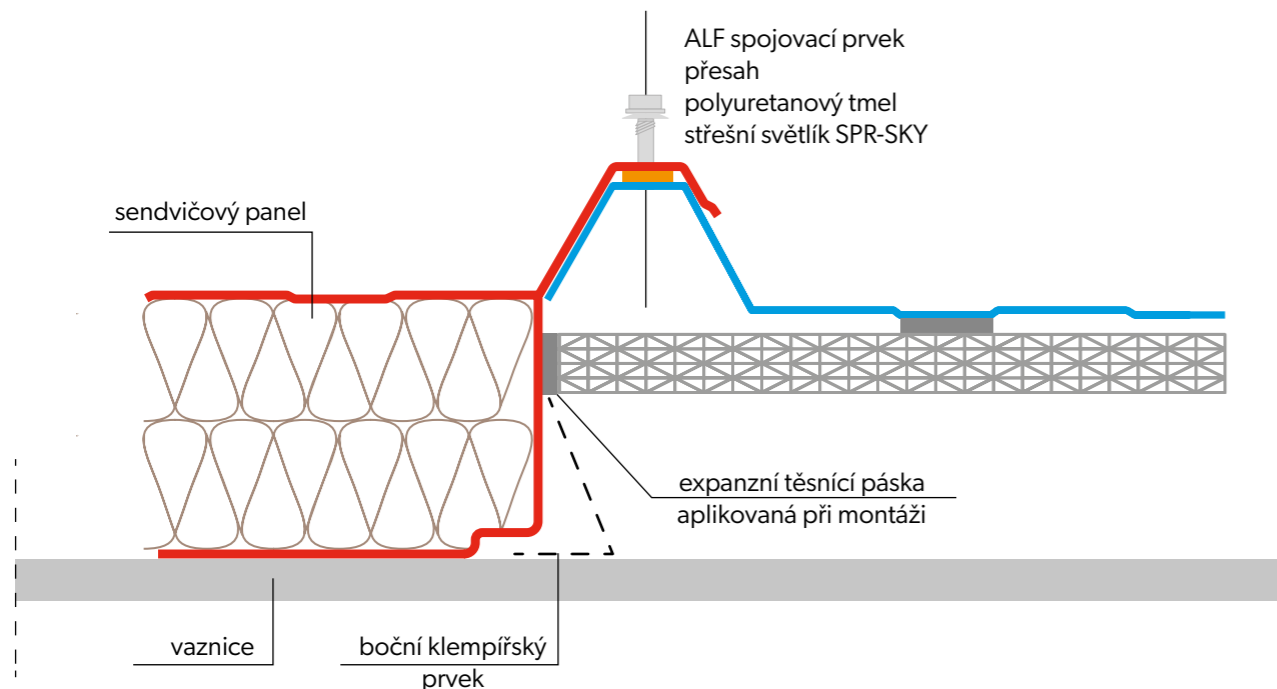

## Technické parametry

Parametry	Hodnota
Materiál	<b>Sklolaminát v kombinaci s 25 mm nebo 32 mm polykarbonátem</b>
Skladebná šířka	<b>1050 mm</b>
Maximální délka	<b>7,0 m (maximální délka sklolaminátu 7,2 m) Napojení střešních světlíků na délku přímo na místě je povoleno</b>
Doporučený minimální sklon střechy	<b>10 % (při přesahu 20 cm)</b>
Maximální rozteč podpěr	<b>1,5 m</b>
Tloušťka	<b>Polykarbonát 25 mm - 30 mm + výška vlny Polykarbonát 32 mm - 35 mm + výška vlny</b>
Hmotnost	<b>5,9 kg ± 5%</b>
Přípustné rozměrové odchylky délky, šířky a tloušťky prvků střešních prosvětlovacích panelů	<b>± 5%</b>
Součinitel prostupu tepla	<b>U = 1,5 W/m²K s 25 mm polykarbonátem U = 1,1 W/m²K s 32 mm polykarbonátem</b>
Prostup světla	<b>50% ± 5%</b>

## Použití střešního prosvětlovacího panelu SPR-SKY

Použití prosvětlovacího panelu SPR-SKY je efektivním řešením, jak do objektu přivést denní světlo. Světlík lze použít u krytin se sklonem 7 až 15 % a může tak nahradit osvětlení elektřinou. Komůrková konstrukce střešního prosvětlovacího panelu zamezuje nadměrným nárůstům teploty způsobenými slunečním zářením a minimalizuje ztráty tepla akumulovaného v budově. Střešní prosvětlovací panely lze použít v průmyslových budovách s tzv. šikmými střechami, tj. střechami s úhlem sklonu větším než 10 %, ve formě sendvičové krytiny. Prosvětlovací panel SPR-SKY lze instalovat jednotlivě nebo jako pás od hřebene k okapu, ve středu střechy, na hřebeni, od středu střechy k okapu. Střešní prosvětlovací panely SPR-SKY se připojují k sendvičovým panelům pomocí bočních spojů (v místě hrbů) a koncových spojů (s přesahem), ale tloušťka sklolaminátu střešního prosvětlovacího panelu je 3-4krát větší než tloušťka vnějšího plechu panelu. To znamená, že v místech překrytí mezi obkladem střešního prosvětlovacího panelu a panelem nedochází k jejich dokonalému přilnutí a při návrhu a montáži je třeba věnovat utěsnění těchto spár zvláštní pozornost. Je také třeba mít na paměti, že střešní prosvětlovací panely nejsou tak pevné jako přilehlé opláštění ze sendvičových panelů, takže aby byla zajištěna trvanlivost a těsnost, instalace musí být provedena v souladu se stavebními předpisy a postupy.



# 3.

## Technické informace

62. Povlakované plechy

63. Barevné provedení

64. Charakteristika povrchových úprav

65. Vlastnosti povrchových úprav

# Povlakované plechy

## Povlakované plechy [HC, INT, RAL]

Povlakované plechy se vyrábějí na základě náplně žárově pozinkované nebo potažené speciální slitinou (zinek, hořčík zinek, hliník zinek). Materiál, který byl vyčištěn během předúpravy, je podroben pasivaci a následně je na něj nanášena vícevrstvá vrstva s jedním z mnoha dostupných povlaků. To poskytuje vynikající ochranu kovových vrstev a ocelového jádra před povětrnostními vlivy. Povlaky mohou mít různou tloušťku, barvu a strukturu povrchu. Jejich záruční doba je až 40 let.

## Průřez potaženého plechu

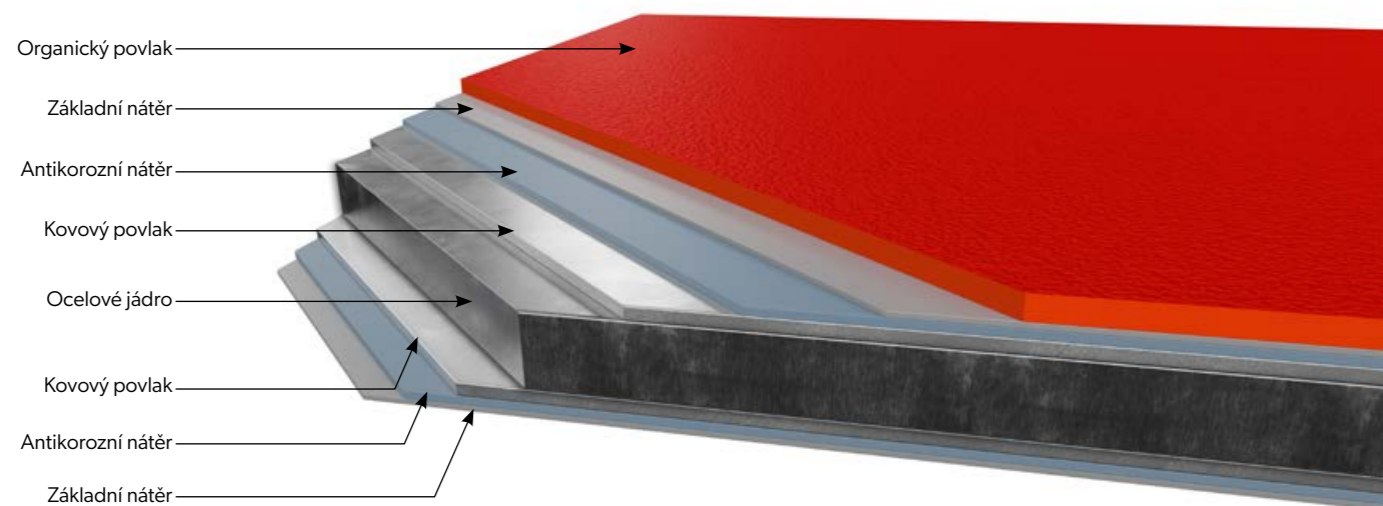

# Povrchová úprava a standardní barvy

## POLIESTER Interior [INT] - dostupné barvy pro vnitřní obklady

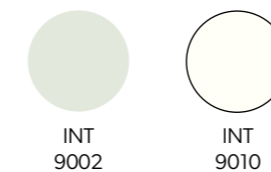

## POLIESTER Standard [RAL] - dostupné barvy pro vnější obklady

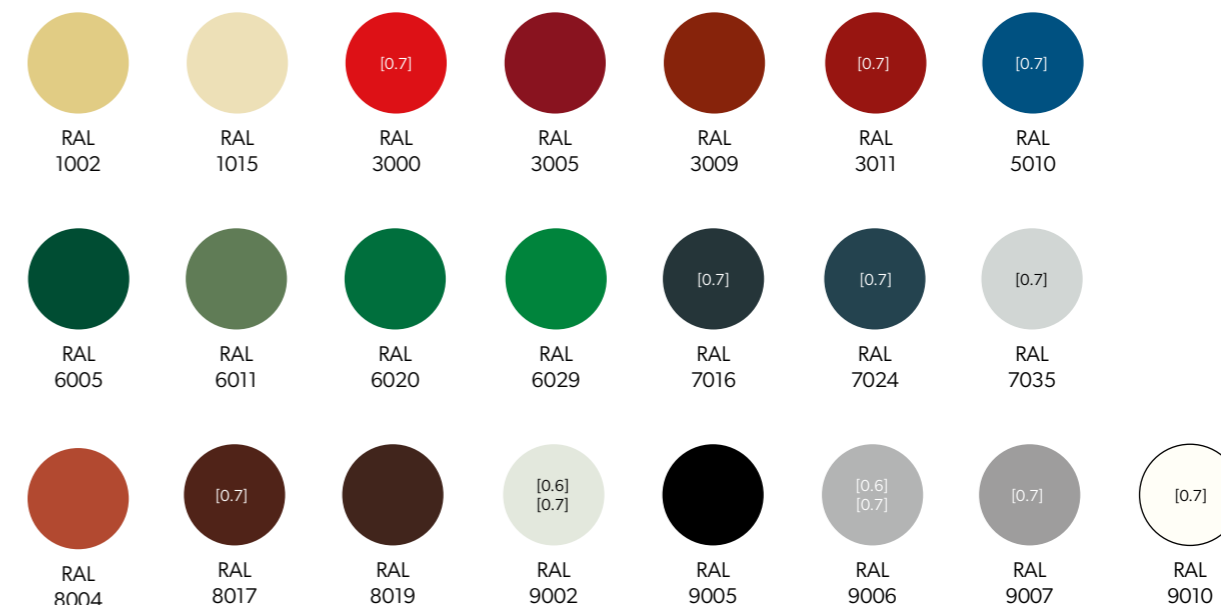

## HERCULIT [HC]

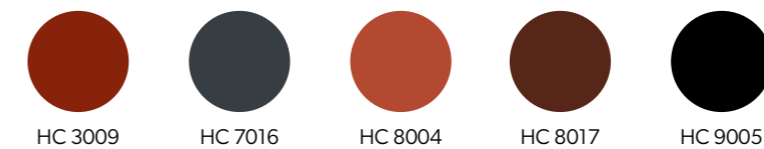

## MULTILAYER 40 [MLT] - dostupné barvy pro vnější obklady



! Technologie tisku neumožňuje přesné zobrazení barev, proto jsou uvedené barvy orientační a mohou se od skutečných barev lišit.

! Kromě toho jsou na individuální objednávku k dispozici nestandardní barvy a povlaky nad rámec prezentované palety (PVDF, PUR, PVC (P), PVC (F) - FoodSafe).



## Charakteristika povrchových úprav

### POLIESTER Interior [INT]



Plech je potažen 15 µm polyesterovou vrstvou s hladkým a lesklým povrchem. Vzhledem k nízké tloušťce organického nátěru je určen zejména pro interiérové aplikace a stavební prvky, které nejsou přímo vystaveny atmosférickým vlivům.

### POLIESTER Standard [RAL]

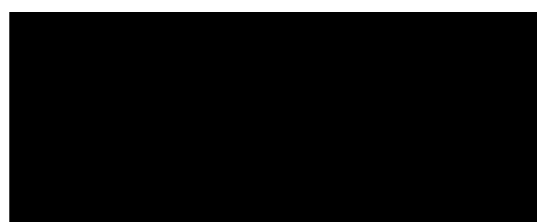

Základní organický povlak o tloušťce 25 µm. Povrch je kompaktní, hladký – lesklý nebo metalický. Materiál s širokou škálou využití. Vyrábí se v bohaté paletě barev popsanych pomocí univerzálního vzorníku RAL.

### HERCULIT [HC]

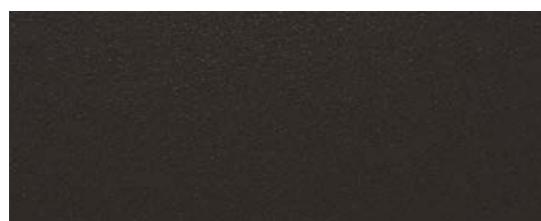

Jedná se o nátěr vyvinutý v úzké spolupráci s předním výrobcem laků pro špičkové ocelárny v Evropě. Dlouholeté studium dosud používaných nátěrů a sledování potřeb zákazníků, s zvláštním důrazem na potřeby pokrývačů, nám umožnilo shrnout tolik různých výhod do jednoho produktu. HERCULIT je polyuretanový tvrzený polyester, s vysokou odolností proti mechanickému poškození, tloušťka 35 µm.

### SP35 Multilayer [SP35/MULTI]



40 µm silný polyesterový lak s povlakem zinku Z275 nebo zinek-hořčík ZM120. Vyznačuje se strukturou dřeva a dostatečnou ochranou proti korozi a UV záření. Tato kombinace umožňuje venkovní použití, zejména tam, kde je vyžadována vysoká odolnost proti povětrnostním vlivům a vysoká estetika.

## Vlastnosti povrchových úprav

Následující přehled je orientační.

Kód	Tloušťka povlaku	Odolnost proti korozi	Odolnost proti UV záření
POLIESTER Interior [INT]	15 µm	RA2	nevztahuje se
POLIESTER Standard [RAL]	25 µm	RC3	RUV2
HERCULIT [HC]	35 µm	RC4	RUV4
MULTILAYER 40 [MLT]	40 µm	RC3	RUV3

## Pokyny k montáži sendvičových panelů s tmavými obklady

Pro správnou funkci instalovaných sendvičových panelů se doporučuje dodržovat pokyny stanovené výrobcem při navrhování a instalaci na budovy, zejména u sendvičových panelů s tmavě zbarveným obkladem. To je upraveno normou PN-EN 14509:2010, ve které je rozdělení do 3 základních barevných skupin: velmi světlé, světlé a tmavé. Pro každou barvu, která je uvedena v těchto skupinách, jsou těmto skupinám přiřazeny hodnoty teploty pro vnější opláštění sendvičových panelů a jsou následující:

1. +55 °C pro velmi světlé barvy
2. +65 °C pro světlé barvy
3. +80 °C pro tmavé barvy.

Při navrhování fasád a střeš opláštěných sendvičovými panely v určitém barevném provedení je třeba ve statickém výpočtu zohlednit teplotní rozdíly za předpokladu základní teploty vnějšího prostředí +20 °C. Při navrhování se rovněž doporučuje vyhnout se, systémům s více poli, které jsou pro tmavé barvy velmi nepříznivé. U stěnových panelů v barevné skupině III by maximální délka neměla přesáhnout 9,5 m a u střešních panelů 15,0 m. Při instalaci sendvičových panelů v tmavých barvách se doporučuje, aby venkovní teplota nebyla nižší než 10 °C. Nedodržení všech těchto podmínek může mít za následek zhoršení estetiky opláštění ze sendvičových panelů.

Skupina barev	Barvy podle RAL
Skupina 1 - velmi světlé	1015, 7035, 9002, 9010
Skupina 2 - světlé	1002, 6011, 9006
Skupina 3 - tmavé	3000, 3005, 3009, 3011, 5010, 6005, 6020, 6029, 7016, 7024, 8004, 8017, 8019, 9005, 9007



# 4.

## Kontakt

68. Užitečné odkazy

70. Kontakt

## BP2 - Užitečné odkazy



Webové stránky BP2



Nabídka trapézových plechů



Nabídka sendvičových panelů



Nabídka fasádních obkladů



Dokumenty - návod k montáži



Webové stránky SOLROOF



Knihovna BIM



Technický katalog - CORE PIR



facebook.com/bp2eu



instagram.com/bp2\_eu



linkedin.com/company/bp2eu



youtube.com/@BP2eu

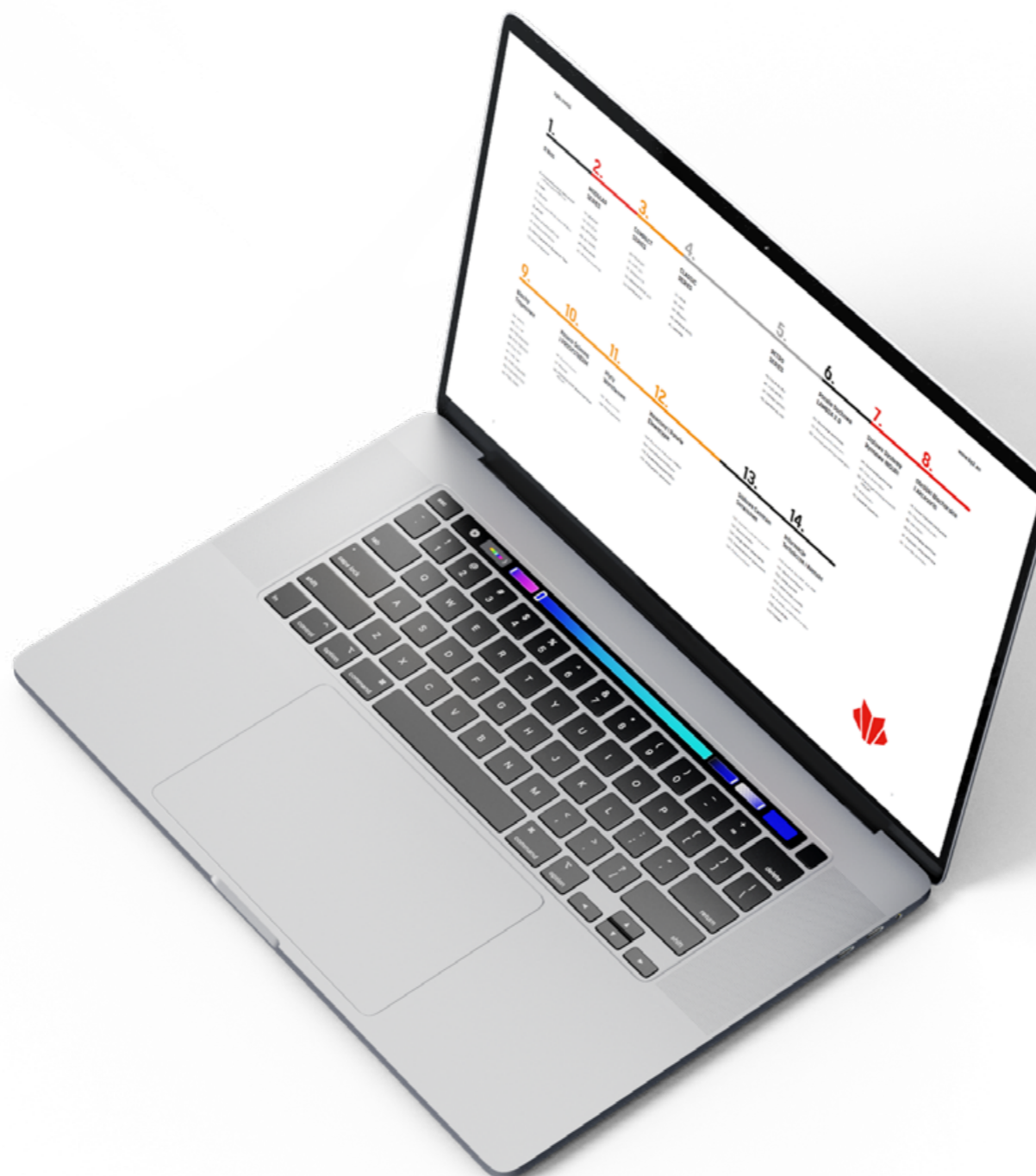

# Kontakt



**BP2 sp. z o.o.**  
ul. Marii Konopnickiej 29  
30-302 Kraków

NIP: 6762431701

[www.bp2.eu](http://www.bp2.eu)

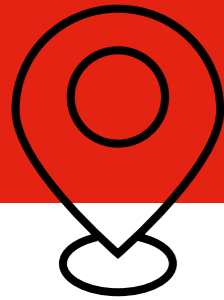

- Distributoři
- Obchodní zástupci
- Autorizovaní dodavatelé
- Technické poradenství

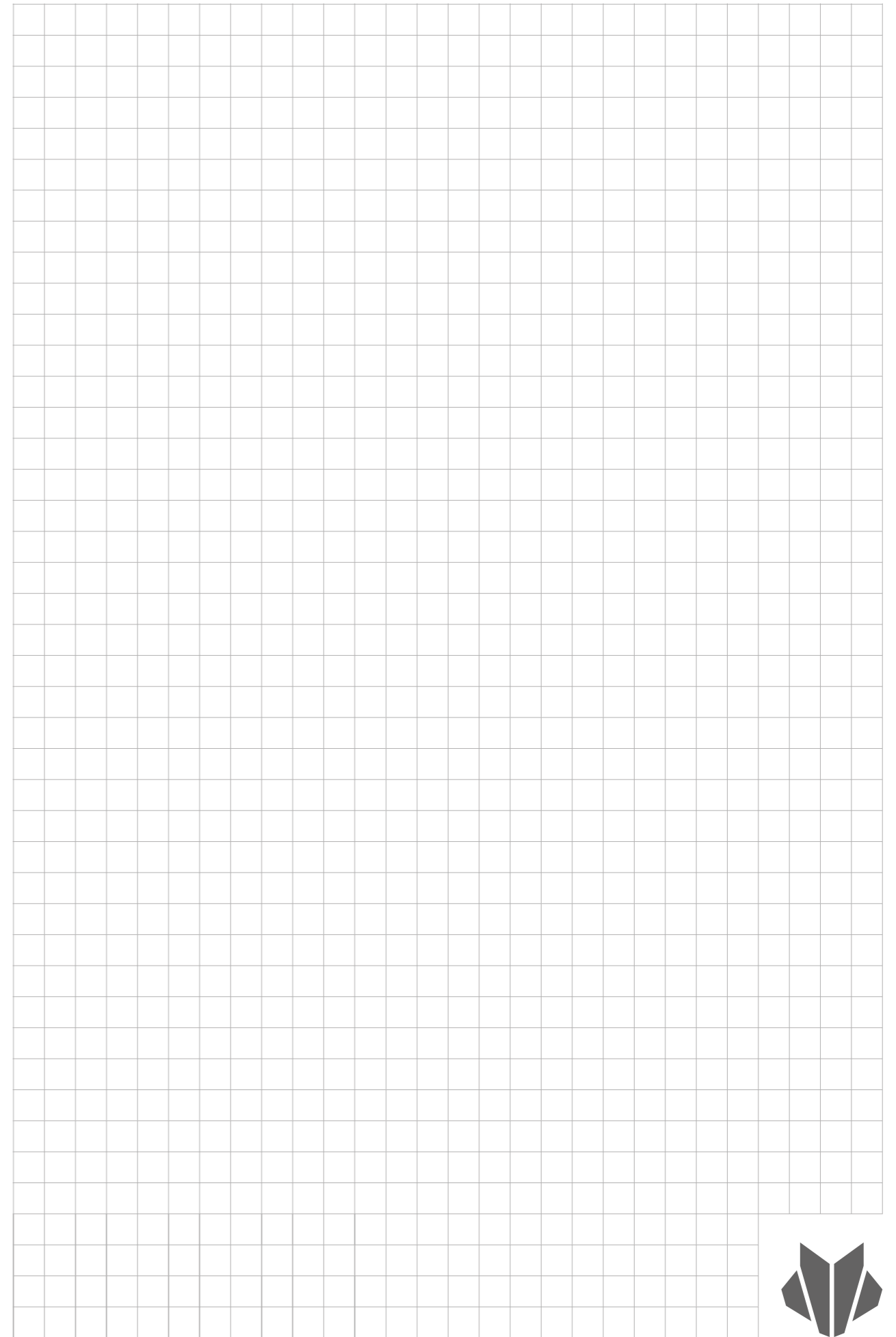

Všechny číselné hodnoty uvedené v katalogu, fyzikální a chemické vlastnosti výrobků jsou pouze orientační a informační. Vyhrazujeme si právo na omyly nebo chyby redakčního zpracování a tisku a na změny technických parametrů výrobků.



Tento katalog nepředstavuje nabídku ve smyslu občanského zákoníku.  
Copyright © 2023 BP2. Všechna práva vyhrazena.





Modular roofing tiles  
**MODULAR SERIES**



Compact roofing tiles  
**COMPACT SERIES**



Steel roofing tiles  
**CLASSIC SERIES**



Retro roof tiles  
**RETRO SERIES**



Roof panels  
**PANEL SERIES**



INTEGRATED  
**PV PANELS**



Steel roof gutter system  
**INGURI**



**TRAPEZOIDAL**  
SHEETS



**FLAT METAL**  
SHEETS



**FLASHINGS**



**ACCESORIES**



**Roof Sandwich**  
PANELS



**Wall Sandwich**  
PANELS



Facade cladding  
**SKRIN, LINEA, SINUS**



Wall cassette &  
**PROSYSTEMERM**



Uncoiling and slitting  
**SERVICES**



Flat sheets and cutting  
**SERVICES**



**PERFORATION**  
of sheets

